



Sun™ Management Center 3.5 버전 4 Sun Fire™ 최고급 시스템용 부록

Sun Microsystems, Inc.
www.sun.com

부품 번호: 817-6976-10
2004년 5월, 개정판 A

이 문서에 대한 의견은 다음 주소로 보내 주십시오. <http://www.sun.com/hwdocs/feedback>

Copyright 2004 Sun Microsystems, Inc., 4150 Network Circle, Santa Clara, California 95054, U.S.A. 모든 권리는 저작권자의 소유입니다 .

Sun Microsystems, Inc.는 이 문서에서 설명하는 제품에 구현된 기술과 관련하여 지적 소유권을 가지고 있습니다. 특히, 이와 같은 지적 소유권은 <http://www.sun.com/patents>에 나열된 한 개 이상의 미국 특허와 미국 및 기타 국가에서 한 개 이상의 추가된 특허 또는 특허 출원 중인 응용 프로그램을 제한없이 포함할 수 있습니다.

본 문서 및 제품은 복사, 배포 및 변경을 제한하는 승인하에 배포됩니다. 이 제품 또는 문서는 Sun과 승인자의 사전 서면 허가없이 어떤 형태나 방법으로도 재생산될 수 없습니다.

글꼴 기술을 포함한 다른 회사 소프트웨어는 Sun 공급자에게 저작권이 있으며 사용 허가를 받았습니다.

이 제품의 일부는 University of California에서 승인된 Berkeley BSD 시스템에 기초합니다. UNIX는 미국 및 기타 국가의 X/Open Company, Ltd.사에 독점권이 부여된 등록 상표입니다.

Sun, Sun Microsystems, Sun 로고, AnswerBook2, docs.sun.com, Sun Fire, Java 및 Solaris는 미국 및 기타 국가에서 Sun Microsystems, Inc.의 상표 및 등록 상표입니다.

모든 SPARC 상표는 미국 및 기타 국가에 있는 SPARC International, Inc.의 상표 또는 등록 상표로 승인 하에 사용됩니다. SPARC 상표가 있는 제품은 Sun Microsystems, Inc.가 개발한 구조에 기초합니다.

OPEN LOOK과 Sun™ Graphical User Interface는 Sun Microsystems, Inc.가 사용자와 승인자를 위해 개발한 것입니다. Sun은 Xerox사의 컴퓨터 산업을 위한 비주얼 또는 그래픽 사용자 인터페이스의 개념 연구와 개발에 대한 선구적 업적을 높이 평가합니다. Sun은 Xerox사로부터 Xerox Graphical User Interface에 대한 비독점권을 부여받았으며 이 권한은 OPEN LOOK GUI를 구현하는 Sun의 승인자에게도 해당되며 Sun의 서면 허가 계약에 기초합니다.

이 출판물은 "사실"만을 제공하며 이 제품의 시장성, 합목적성, 특허권 비침해에 대한 묵시적 보증을 비롯하여 모든 명시적, 묵시적 조건 제시, 책임이나 보증을 하지 않습니다. 단, 이러한 권리 포기법적으로 무효가 되는 경우는 예외로 합니다.



재활용
가능



Adobe PostScript

목차

머리말 xxiii

1. 소개 1

2. 설치 및 설정 3

Sun Fire 최고급 시스템 특정 패키지 4

네트워크 포트 구성 5

수행 사항 6

설치 프로세스 개요 7

기존 Sun Management Center 3.5 애드온 소프트웨어에서 업데이트 8

Sun Fire 최고급 시스템용 Sun Management Center 3.5 애드온 설치 제거 8

Sun Fire 최고급 시스템용 Sun Management Center 3.5 애드온 소프트웨어 설치 및
설정 8

Sun Management Center 3.0 소프트웨어로부터의 업그레이드 9

새 Sun Management Center 3.5 애드온 소프트웨어 설치 및 설정 9

서버 시스템 선택 11

서버 시스템의 서버 계층 11

시스템 제어기 및 Sun Fire 최고급 시스템 도메인의 에이전트 계층 11

워크스테이션 또는 네트워크의 콘솔 계층 및 기본 도움말 12

Sun Fire 최고급 시스템 호스트 및 설치된 계층 12

Sun Management Center 3.5 설치 마법사를 사용하여 Sun Fire 최고급 시스템 애드온 소프트웨어 설치 13

Sun Management Center 3.5 설정 마법사를 사용하여 Sun Fire 최고급 시스템 애드온 소프트웨어 설정 14

▼ 시스템 제어기에서 Sun Fire 최고급 시스템 애드온 소프트웨어 설치 15

▼ 도메인에서 Sun Fire 최고급 시스템 애드온 소프트웨어 설치 23

▼ 서버 시스템에서 Sun Fire 최고급 시스템 애드온 소프트웨어 설치 25

에이전트 업데이트를 사용한 다중 호스트 업데이트 26

에이전트 업데이트 프로세스를 시작하기 전에 26

▼ 대상 호스트에서 에이전트 업데이트 구성 파일 작성 27

에이전트 업데이트 프로세스 사용 27

지원되는 업데이트 구성 27

▼ Sun Management Center 3.5 애드온 소프트웨어에서 업데이트 27

▼ No 애드온 소프트웨어 혹은 Sun Management Center 3.0 플랫폼 업데이트 4 애드온 소프트웨어에서 업데이트 31

CLI를 사용한 소프트웨어 설치제거 32

▼ 모든 Sun Management Center 소프트웨어 설치 제거 32

▼ 최고급 시스템에서 애드온 소프트웨어 설치제거 34

CLI를 사용한 Sun Management Center 소프트웨어 시작 35

▼ Sun Management Center 소프트웨어 시작 36

CLI를 사용한 Sun Management Center 소프트웨어 중지 및 종료 37

▼ 서버 및 에이전트 중지 37

▼ 콘솔 종료 38

Sun Fire 최고급 시스템 설정 매개변수 재구성 38

▼ 설정 스크립트 재실행 39

Sun Management Center 웹 인터페이스 40

설치 및 설정 로그 파일 41

3. 보안 액세스 설정 43

그룹 정의에 대한 보안 고려사항 43

수퍼유저 액세스	44
이름 서비스 전환	44
네트워크 이름 서비스	45
Sun Management Center 그룹	45
▼ Sun Management Center 사용자 그룹에 사용자 추가	46
System Management Services 그룹	47
▼ /etc/group 파일을 사용하여 SMS 그룹에 사용자 추가	48
Sun Fire 최고급 시스템 모듈 사용	50
PDSM 조작에 필요한 SMS 그룹	50
플랫폼 보기 액세스 권한	51
도메인 보기 액세스 권한	51
사용자 ID에 대한 16개 그룹 ID의 제한	52
4. Sun Fire 최고급 시스템 토폴로지 객체	53
Sun Fire 최고급 시스템 플랫폼 복합체	53
▼ Sun Fire 최고급 시스템 복합 객체 작성	56
▼ Sun Fire 최고급 시스템 복합체 검색	57
Sun Fire 최고급 시스템 플랫폼 복합체 업데이트	58
▼ 토폴로지 객체 작성에 의해 작성된 복합체 갱신	59
▼ 디스커버리에 의해 작성된 복합체 갱신	59
▼ 복합체 실패 문제 해결	59
Sun Fire 최고급 시스템 플랫폼 객체	61
▼ Sun Fire 최고급 시스템 플랫폼 객체 작성	61
5. Sun Fire 최고급 시스템 세부사항 창	63
하드웨어 탭 아래의 보기	64
하드웨어 요약	64
물리적 보기	64
논리적 보기	64

Sun Fire 최고급 시스템 플랫폼 세부사항 창	65
▼ Sun Fire 최고급 시스템 플랫폼에 대한 하드웨어 요약 찾기	65
▼ Sun Fire 최고급 시스템 플랫폼에 대한 물리적 보기 찾기	67
▼ Sun Fire 최고급 시스템 플랫폼의 논리적 보기 찾기	69
Sun Fire 최고급 시스템 도메인 세부사항 창	70
▼ Sun Fire 최고급 시스템 도메인에 대한 하드웨어 요약 찾기	71
▼ Sun Fire 최고급 시스템 도메인에 대한 물리적 보기 찾기	73
▼ Sun Fire 최고급 시스템 도메인에 대한 논리적 보기 찾기	75
Sun Fire 최고급 시스템 SC 세부사항 창	76
▼ 시스템 제어기에 대한 하드웨어 요약 찾기	77
▼ 시스템 제어기의 물리적 보기 찾기	78
▼ 시스템 제어기의 논리적 보기 찾기	82

6. Sun Fire 최고급 시스템 에이전트 모듈 85

비활성화된 플랫폼 모듈	86
Sun Fire 최고급 시스템 모듈 등록정보	87
Sun Fire 최고급 시스템 모듈 경보 규칙	87
플랫폼 구성 관독기 모듈	88
플랫폼 구성 관독기 모듈 새로 고침	89
플랫폼 구성 관독기 등록정보	90
시스템	90
중앙관	91
확장기 보드	93
중앙관 지원 보드	94
시스템 제어기	95
시스템 제어기 주변장치	96
팬 트레이	97
전원 공급장치	98
CPU 보드	99

HPCI 보드	100
HPCI+보드	102
WPCI 보드	105
MaxCPU 보드	107
HPCI 카세트	109
Paroli 카드	110
프로세서	111
메모리 뱅크	111
DIMM	112
도메인	113
알 수 없는 구성요소	115
고장 이벤트 표	115
디스커버리 객체 표	115
플랫폼 구성 관독기 경보 규칙	116
보드 전류 규칙(scBCurr) 116	
보드 전원 규칙(scBPower) 117	
보드 온도 규칙(scBTemp) 117	
보드 전압 규칙(scBVolt) 118	
도메인 중지 및 기록 중지 규칙(scStop) 118	
HPCI 카세트 규칙(scHPCId) 119	
장애조치 상태 규칙(scFoStat) 120	
OK/BAD/UNKNOWN 상태 규칙(scOBURul) 120	
OK/FAIL 규칙(scOkFail) 121	
ON/OFF 규칙(scOnOff) 121	
POST 상태 규칙(scPOST) 122	
전원 공급장치 차단기 규칙(scBreakr) 122	
시스템 보드 DR 상태 규칙(scDrStat) 123	
시스템 보드 테스트 상태 규칙(scBTest) 123	

도메인 상태 경보 규칙(scDmnSt)	124
도메인 Bus 구성 규칙 (scBusCfg)	126
오류 이벤트 규칙(faultEventRuleProc)	126
도메인 구성 관독기 모듈	126
도메인 에이전트가 많은 외부 디스크를 갖는 구성에서 시작하지 않을 수 있음	127
▼ agent-stats-d.def 파일 수정	128
▼ 도메인에 대한 경보 속성 수정	128
도메인 구성 관독기 모듈 새로 고침 간격	129
▼ 도메인 구성 관독기 데이터 새로 고치기	129
도메인 구성 관독기 등록정보	129
시스템	130
CPU/메모리 보드	130
HPCI/HPCI+ 보드	131
WPCI 보드	132
MaxCPU 보드	132
HPCI 카세트	133
Paroli 카드	133
프로세서	134
메모리 제어기	135
메모리 뱅크	135
DIMM	136
디스크 장치	137
테이프 장치	138
네트워크 인터페이스	139
WCI	139
도메인 구성 관독기 경보 규칙	140
CPU 상태 규칙(scCPUStatus)	140
DIMM 오류 계수 규칙(scDimmErrCnt)	140

디스크 오류 계수 규칙(scDskErrCnt)	141
POST 상태 규칙(scPOSTStatus)	141
상태 점검 규칙(scStateCheck)	142
테이프 오류 계수 규칙(scTpeErrCnt)	142
연결 상태 규칙(scLnkSt)	143
연결 유효성 규칙(scLnkVld)	143
SC 구성 판독기 모듈	143
SC 구성 판독기 등록정보	144
시스템	145
SC 보드	145
프로세서	146
메모리 모듈	147
PCI 장치	147
디스크 장치	148
테이프 장치	148
네트워크 인터페이스	149
SC 구성 판독기 정보 규칙	149
보드 전압 규칙(cpBrdVolt)	150
CPU 상태 규칙(cpCPUStatus)	150
CPU 온도 규칙(cpCPUTemp)	151
디스크 오류 계수 규칙(cpDskErrCnt)	151
테이프 오류 계수 규칙(cpTpeErrCnt)	152
플랫폼/도메인 상태 관리 모듈	152
플랫폼 보기	153
플랫폼 정보	154
플랫폼 슬롯 0 보드	154
플랫폼 슬롯 1 보드	155
플랫폼 빈 슬롯	156

확장기 보드	156
전원 공급장치	157
팬 트레이	157
도메인 X 보기	157
도메인 X 정보	158
도메인 X 슬롯 0 보드	158
도메인 X 슬롯 1 보드	159
도메인 X 빈 슬롯	160
동적 재구성 모듈	160
SC 모니터링 모듈	160
SC 모니터링 등록정보—SC 데몬 프로세스	162
SC 모니터링 경보 규칙—프로세스 다운 규칙(rDownProc)	163
SC 상태 모듈	164
SC 상태 등록정보	165
SC 상태 경보 규칙(rscstatus)	166
플랫폼 및 도메인 로그 파일 표시	166

7. 시스템 제어기로부터의 플랫폼/도메인 상태 관리 167

전제조건	167
PDSM이 지원하는 SMS 명령	168
시스템 제어기에서의 플랫폼 관리 조작	169
플랫폼 정보 표시	169
보드 추가	169
▼ 보드 추가	169
보드 삭제	170
▼ 보드 삭제	170
보드 이동	171
▼ 보드 이동	171
보드 또는 주변장치 전원 켜기	171

▼ 보드 또는 주변장치 전원 켜기	172
보드 또는 주변장치 전원 끄기	172
▼ 보드 또는 주변장치 전원 끄기	172
상태 표시	172
▼ 상태 표시	173
시스템 제어기에서의 도메인 관리 조작	173
시스템 제어기에서 도메인 정보 표시	174
보드 추가	174
▼ 보드 추가	174
보드 삭제	175
▼ 보드 삭제	175
보드 이동	175
▼ 보드 이동	175
보드 전원 켜기	176
▼ 보드 전원 켜기	176
보드 전원 끄기	177
▼ 보드 전원 끄기	177
보드 테스트	177
▼ 보드 테스트	177
도메인 태그 추가 또는 변경	178
▼ 도메인 태그 추가 또는 변경	178
태그 삭제	178
▼ 도메인 태그 삭제	179
키스위치 위치 변경	179
▼ 키스위치 위치 변경	179
액세스 제어 목록(ACL) 설정 또는 변경	180
▼ 액세스 제어 목록 설정 또는 변경	180
도메인 재설정	181

- ▼ 도메인 재설정 181
- 상태 표시 181
- ▼ 상태 표시 181
- DR 조작 시도 실패의 가능한 이유 182

8. 도메인에서의 동적 재구성 183

- 전제조건 183
- DR 모듈 184
- DR 등록정보 185
 - 접속 지점 186
 - CPU/MEM 186
 - PCI/PCI+/cPCI/hPCI/hPCI+ IO 187
 - WPCI 188
 - cPCI/hPCI 카드 188
 - SCSI 189
 - 빈 슬롯 190
 - MaxCPU 191
 - 동적 접속 지점 192
 - CPU 구성요소 192
 - 메모리 구성요소 193
 - I/O 구성요소 194
 - SCSI 구성요소 195
- 도메인에서 DR 조작 196
 - 지원되는 cfgadm 옵션 197
 - 도메인의 도메인 정보 표시 197
 - 보드가 도메인의 ACL에 있는지 확인 197
 - 보드 지정 197
 - ▼ 보드 지정 198
 - 보드 지정 해제 198

- ▼ 보드 지정 해제 198
- 시스템 보드 접속 199
- ▼ 시스템 보드 접속 199
- 시스템 보드 분리 199
- ▼ 시스템 보드 분리 200
- 보드 연결 200
- ▼ 시스템 보드 연결 201
- 보드 단절 201
- ▼ SCSI 보드 이외의 시스템 보드 단절 201
- ▼ SCSI 보드 단절 202
- 보드, 구성요소 또는 메모리 구성 203
- ▼ 시스템 보드, 구성요소 또는 메모리 구성 203
- 보드, 구성요소 또는 메모리 구성 해제 204
- ▼ 시스템 보드 또는 구성요소 구성 해제 204
- ▼ 메모리 구성 해제 204
- 보드 전원 켜기 205
- ▼ 보드 전원 켜기 205
- 보드 전원 끄기 206
- ▼ 보드 전원 끄기 206
- 보드 테스트 206
- ▼ 보드 테스트 206
- 상태 표시 207
- ▼ 상태 표시 208

A. CLI를 사용한 설치 및 설정 209

- CLI를 사용한 Sun Fire 최고급 시스템 애드온 소프트웨어 설치 209
- CLI를 사용한 Sun Fire 최고급 시스템 애드온 소프트웨어 설정 210
- 시스템 제어기 설정 210
- Sun Fire 최고급 시스템 도메인 설정 213

용어집 215

색인 223

그림

그림 2-1	설치 프로세스 흐름	7
그림 2-2	Sun Fire 최고급 시스템에 대한 새로운 설치 및 설정	10
그림 2-3	플랫폼 에이전트 포트 번호 설정	16
그림 2-4	예비 시스템 제어기 쿼리	18
그림 2-5	CP1500 시스템 제어기 에이전트 설정	20
그림 2-6	CP2140 시스템 제어기 에이전트 설정	21
그림 2-7	지원되지 않는 시스템 제어기 에이전트 설정	22
그림 2-8	사용불가능한 쿼리 도메인 테이프	24
그림 2-9	작업 관리 패널	28
그림 2-10	새 작업 패널	29
그림 4-1	Sun Fire 최고급 시스템 복합체 작성	57
그림 5-1	Sun Fire 최고급 시스템 플랫폼에 대한 하드웨어 요약	66
그림 5-2	Sun Fire 최고급 시스템 플랫폼 물리적 보기 — 전면	68
그림 5-3	플랫폼 물리적 보기에 있는 CPU 보드의 윗면	69
그림 5-4	Sun Fire 최고급 시스템 플랫폼 물리적 보기	70
그림 5-5	Sun Fire 최고급 시스템 도메인에 대한 하드웨어 요약	72
그림 5-6	Sun Fire 최고급 시스템 플랫폼 물리적 보기 — 전면	74
그림 5-7	도메인 물리적 보기에 있는 HPCI 보드의 윗면	75
그림 5-8	Sun Fire 최고급 시스템 도메인 논리적 보기	76
그림 5-9	Sun Fire 최고급 시스템 시스템 제어기에 대한 하드웨어 요약	78

그림 5-10	Sun Fire 최고급 시스템 SC 물리적 보기 — 앞면	79
그림 5-11	CP1500 시스템 제어기 윗면 물리적 보기	80
그림 5-12	CP2140 시스템 제어기 윗면 물리적 보기	81
그림 5-13	Sun Fire 최고급 시스템 SC(CP1500) 논리적 보기	83
그림 5-14	Sun Fire 최고급 시스템 SC(CP2140) 논리적 보기	84
그림 6-1	플랫폼 구성 판독기 모듈	89
그림 6-2	구성 판독기 모듈	127
그림 6-3	SC 구성 판독기 모듈	144
그림 6-4	플랫폼/도메인 상태 모듈(PDSM) 모듈	153
그림 6-5	SC 모니터링 모듈	161
그림 6-6	MAIN 상태를 표시하는 SC 정보	165
그림 8-1	DR 기능	185
그림 8-2	분리 확인 상자	200
그림 8-3	단절 패널	202
그림 8-4	구성 해제 메모리 패널	205
그림 8-5	보드 테스트 패널	207
그림 8-6	상태 표시에 있는 실패한 도메인 DR 조작	208
그림 8-7	상태 표시에 있는 성공한 도메인 DR 조작	208

표

표 1-1	Sun Fire 최고급 시스템 에이전트 모듈	2
표 2-1	Sun Fire 최고급 시스템용 Sun Management Center 패키지	4
표 2-2	기본 Sun Management Center 포트 주소	5
표 2-3	설치, 설정, 설치제거 및 업데이트 순서	6
표 2-4	Sun Fire 최고급 시스템 호스트 및 설치된 계층	12
표 3-1	기본 Sun Management Center 관리 그룹	45
표 3-2	기본 SMS 관리 그룹	47
표 3-3	Sun Fire 최고급 시스템 에이전트 모듈 및 관리 그룹	50
표 3-4	Sun Fire 최고급 시스템 플랫폼 보기 관리 조작 및 액세스	51
표 3-5	Sun Fire 최고급 시스템 도메인 보기 관리 조작 및 액세스	51
표 4-1	Sun Fire 최고급 시스템 아이콘	54
표 5-1	세부사항 창에서 볼 수 있는 Sun Fire 최고급 시스템 에이전트 모듈	63
표 5-2	Sun Fire 최고급 시스템 플랫폼 정보	66
표 5-3	Sun Fire 최고급 시스템 플랫폼 하드웨어 자원	67
표 5-4	Sun Fire 최고급 시스템 도메인 하드웨어 요약	72
표 5-5	Sun Fire 최고급 시스템 SC 도메인 하드웨어 요약	78
표 6-1	Sun Fire 최고급 시스템 에이전트 모듈 요약	85
표 6-2	플랫폼 모듈에 대한 필수 SMS 데몬	87
표 6-3	플랫폼 구성 판독기 시스템	90
표 6-4	플랫폼 구성 판독기 중앙판	91

표 6-5	플랫폼 구성 판독기 확장기 보드	93
표 6-6	플랫폼 구성 판독기 중앙판 지원 보드	94
표 6-7	플랫폼 구성 판독기 시스템 제어기	95
표 6-8	플랫폼 구성 판독기 시스템 제어기 주변장치	96
표 6-9	플랫폼 구성 판독기 팬 트레이	97
표 6-10	플랫폼 구성 판독기 전원 공급 장치	98
표 6-11	플랫폼 구성 판독기 CPU 보드	99
표 6-12	플랫폼 구성 판독기 HPCI 보드	100
표 6-13	플랫폼 구성 판독기 HPCI+ 보드	102
표 6-14	플랫폼 구성 판독기 WPCI 보드	105
표 6-15	플랫폼 구성 판독기 MaxCPU 보드	107
표 6-16	플랫폼 구성 판독기 HPCI 카세트	109
표 6-17	플랫폼 구성 판독기 Paroli 카드	110
표 6-18	플랫폼 구성 판독기 프로세서	111
표 6-19	플랫폼 구성 판독기 메모리 뱅크	112
표 6-20	플랫폼 구성 판독기 DIMM	112
표 6-21	플랫폼 구성 판독기 도메인	113
표 6-22	플랫폼 구성 판독기의 알 수 없는 구성요소	115
표 6-23	플랫폼 구성 판독기 고장 이벤트 표	115
표 6-24	플랫폼 구성 판독기 디스커버리 객체 표	116
표 6-25	플랫폼 구성 판독기 보드 전류 규칙	116
표 6-26	플랫폼 구성 판독기 보드 전원 규칙	117
표 6-27	플랫폼 구성 판독기 보드 온도 규칙	117
표 6-28	플랫폼 구성 판독기 보드 전압 규칙	118
표 6-29	플랫폼 구성 판독기 도메인 중지 및 기록 중지 규칙	118
표 6-30	플랫폼 구성 판독기 HPCI 카세트 규칙	119
표 6-31	플랫폼 구성 판독기 장애조치 상태 규칙	120
표 6-32	플랫폼 구성 판독기 OK/BAD/UNKNOWN 상태 규칙	120
표 6-33	플랫폼 구성 판독기 OK/FAIL 규칙	121
표 6-34	플랫폼 구성 판독기 OK/OFF 규칙	121

표 6-35	플랫폼 구성 판독기 POST 상태 규칙	122
표 6-36	플랫폼 구성 판독기 전원 공급 차단기 규칙	122
표 6-37	플랫폼 구성 판독기 시스템 보드 DR 상태 규칙	123
표 6-38	플랫폼 구성 판독기 시스템 보드 테스트 상태 규칙	123
표 6-39	플랫폼 구성 판독기 도메인 상태 경보 규칙	124
표 6-40	플랫폼 구성 판독기 도메인 버스 구성 규칙	126
표 6-41	도메인 구성 판독기 시스템	130
표 6-42	도메인 구성 판독기 CPU/메모리 보드	130
표 6-43	도메인 구성 판독기 HPCI/HPCI+ 보드	131
표 6-44	도메인 구성 판독기 WPCI 보드	132
표 6-45	도메인 구성 판독기 MaxCPU 보드	132
표 6-46	도메인 구성 판독기 HPCI 카세트	133
표 6-47	도메인 구성 판독기 Paroli 카드	134
표 6-48	도메인 구성 판독기 프로세서	134
표 6-49	도메인 구성 판독기 메모리 제어기	135
표 6-50	도메인 구성 판독기 메모리 뱅크	136
표 6-51	도메인 구성 판독기 DIMM	137
표 6-52	도메인 구성 판독기 디스크 장치	137
표 6-53	도메인 구성 판독기 테이프 장치	138
표 6-54	도메인 구성 판독기 네트워크 인터페이스	139
표 6-55	도메인 구성 판독기 WCI	139
표 6-56	도메인 구성 판독기 CPU 상태 규칙	140
표 6-57	도메인 구성 판독기 DIMM 오류 계산 규칙	140
표 6-58	도메인 구성 판독기 디스크 오류 계산 규칙	141
표 6-59	도메인 구성 판독기 POST 상태 규칙	141
표 6-60	도메인 구성 판독기 상태 확인 규칙	142
표 6-61	도메인 구성 판독기 테이프 오류 계산 규칙	142
표 6-62	도메인 구성 판독기 연결 상태 규칙	143
표 6-63	도메인 구성 판독기 연결 유효성 규칙	143
표 6-64	SC 구성 판독기 시스템	145

표 6-65	SC 구성 판독기 CP1500 또는 CP2140 보드	145
표 6-66	SC 구성 판독기 프로세서	146
표 6-67	SC 구성 판독기 메모리 모듈	147
표 6-68	SC 구성 판독기 PCI 장치	147
표 6-69	SC 구성 판독기 디스크 장치	148
표 6-70	SC 구성 판독기 테이프 장치	148
표 6-71	SC 구성 판독기 네트워크 인터페이스	149
표 6-72	SC Config Reader Board Voltage Rule	150
표 6-73	SC Config Reader CPU Status Rule	150
표 6-74	SC 구성 판독기 CPU 온도 규칙	151
표 6-75	SC 구성 판독기 디스크 오류 계산 규칙	151
표 6-76	SC 구성 판독기 테이프 오류 계산 규칙	152
표 6-77	PDSM 모듈 플랫폼 정보	154
표 6-78	PDSM 모듈 플랫폼 슬롯 0 보드	154
표 6-79	PDSM 모듈 플랫폼 슬롯 1 보드	155
표 6-80	PDSM 모듈 플랫폼 빈 슬롯	156
표 6-81	PDSM 모듈 확장기 보드	156
표 6-82	PDSM 모듈 전원 공급 장치	157
표 6-83	PDSM 모듈 팬 트레이	157
표 6-84	PDSM 모듈 도메인 X 정보	158
표 6-85	PDSM 모듈 도메인 X 슬롯 0 보드	158
표 6-86	PDSM 모듈 도메인 X 슬롯 1 보드	159
표 6-87	PDSM 모듈 도메인 X 빈 슬롯	160
표 6-88	SC 데몬 프로세스	162
표 7-1	PDSM이 지원하는 SMS CLI 명령	168
표 8-1	CPU/MEM 보드에 대한 접속 지점 등록정보	186
표 8-2	PCI/PCI+/cPCI/hPCI/hPCI+ IO 보드에 대한 접속 지점 등록 정보	187
표 8-3	WPCI 카드에 대한 접속 지점 등록정보	188
표 8-4	cPCI/hPCI 카드에 대한 접속 지점 등록정보	189
표 8-5	SCSI에 대한 접속 지점 등록정보	190

표 8-6	빈 슬롯에 대한 접속 지점 등록정보	190
표 8-7	Sun Fire 최고급 시스템의 MaxCPU 보드에 대한 접속 지점 등록정보	191
표 8-8	CPU 구성요소에 대한 동적 접속 지점 등록정보	192
표 8-9	메모리 구성요소에 대한 동적 접속 지점 등록정보	193
표 8-10	I/O 구성요소에 대한 동적 접속 지점 등록정보	194
표 8-11	SCSI 구성요소에 대한 동적 접속 지점 등록정보	195
표 8-12	DR이 지원하는 <code>cfgadm</code> 옵션	197

머리말

본 Sun™ Management Center 3.5 버전 4 Sun Fire™ 최고급 시스템용 부록은 Sun Fire 최고급 시스템에서 Sun Management Center 소프트웨어를 설치, 구성 및 사용하는 방법에 대한 지침을 제공합니다.

- E25K
- E20K
- 15K
- 12K

이 부록은 Sun Management Center 소프트웨어를 설치 및 사용하는 Sun Fire 최고급 시스템 관리자가 Sun Fire 최고급 시스템을 모니터 및 관리할 수 있도록 작성되었습니다.

Sun Fire 최고급 시스템용 Sun Management Center 3.5 소프트웨어 및 문서들은 프랑스어, 일본어, 한국어, 중국어 간체 및 중국어 정체로 번역되어 있습니다. 그러나, 이 부록에 있는 화면 예제는 영어로만 표시됩니다.

참고 – 주어진 창에서 해당 언어로 된 모든 문자에 문제점이 발견되면, 창의 크기를 조절하십시오.

이 책을 읽기 전에

이 부록은 Sun Management Center 3.5 소프트웨어 설치 및 구성에 대한 지침을 제공하는 *Sun Management Center 3.5 설치 및 구성 안내서* 및 Sun Management Center 소프트웨어 사용에 대한 지침을 제공하는 *Sun Management Center 3.5 사용 설명서* 다음에 읽으십시오.

참고 - 이 제품에 대한 최신 정보를 얻으려면,
<http://www.sun.com/sunmanagementcenter>에 있는 Sun Management Center 웹
사이트로 가십시오.

이 책의 구성

- 1 장은 Sun Fire 최고급 시스템의 Sun Management Center 소프트웨어를 소개합니다.
- 2 장은 Sun Fire 최고급 시스템에서 Sun Management Center 소프트웨어를 설치, 설정, 시작, 중지, 재설치 및 재구성하는 방법을 설명합니다. 이 장은 *Sun Management Center 3.5 설치 및 구성 안내서*와 함께 사용하십시오.
- 3 장은 Sun Fire 최고급 시스템에서 Sun Management Center에 대한 관리용 액세스 암호를 설정하는 방법을 설명합니다.
- 4 장은 Sun Fire 최고급 시스템 토폴로지 객체를 작성, 수정 및 발견하는 방법을 설명합니다.
- 5 장은 Sun Fire 최고급 시스템에 고유하며 각 세부사항 창에 나타나는 도메인 데이터, 플랫폼 및 시스템 제어기를 설명합니다.
- 6 장은 Sun Fire 최고급 시스템 애드온 구성요소에서 사용되는 각 등록정보 및 경보 규칙들을 간단히 설명합니다.
- 7 장은 System Management Services(SMS) 명령을 기초로 하는 PDSM(플랫폼/도메인 상태 관리) 모듈에서 동적 재구성 및 다른 관리 명령을 사용하는 방법을 설명합니다.
- 8 장은 `cfgadm` 명령을 기초로 하는 동적 재구성(DR) 모듈에서 동적 재구성 및 다른 관리 명령을 사용하는 방법을 설명합니다.

부록 A는 명령줄 인터페이스(CLI)를 사용한 Sun Management Center 소프트웨어 설치 및 설정 방법을 설명합니다.

용어집은 Sun Fire 최고급 특정 시스템 모듈용 Sun Management Center 그래픽 사용자 인터페이스(GUI) 및 이 부록에서 사용된 약어 및 머리 글자어를 정의합니다.

포괄적인 색인은 이 부록에서 정보를 빨리 찾을 수 있도록 도와줍니다.

본 릴리스에 포함된 소스 소프트웨어를 열어 라이선스 용어, 속성 및 저작권에 대한 진술을 보려면, 기본값 경로는 다음과 같습니다.

```
/cdrom/sunmc_3_5_sparc/image/Webserver/Solaris_9/SUNWtcatr \  
/install/copyright
```

Solaris 8 소프트웨어를 사용하고 있는 경우, 해당 경로에 Solaris_8에 Solaris_9를 대신 사용합니다.

UNIX 명령어

이 설명서는 시스템 종료, 시스템 시동 및 장치 구성과 같은 기본적인 UNIX® 명령 및 절차에 대한 정보를 포함하지 않습니다. 이 정보에 대해서는 다음을 참조하십시오.

- 시스템과 함께 받은 소프트웨어 설명서
- 다음 주소에 있는 Solaris™ 운영 체제 설명서

<http://docs.sun.com>

셸 프롬프트

셸	프롬프트
C 셸	시스템 이름%
C 셸 슈퍼유저	시스템 이름#
Bourne 셸 및 Korn 셸	\$
Bourne 셸 및 Korn 셸 슈퍼유저	#

활자체 규약

활자체 ¹	의미	보기
AaBbCc123	명령어, 파일 및 디렉토리의 이름; - 화면 출력	.login 파일을 편집하십시오. 모든 파일을 나열하려면 <code>ls -a</code> 를 사용하 십시오. % You have mail.
AaBbCc123	화면 출력에 대해 사용자가 입력하 는 내용	% su Password:
AaBbCc123	책 제목, 새 단어 및 용어, 강조하는 단어 명령줄 변수를 실제 이름이나 변수로 대체.	사용 설명서의 제 6장을 읽어 보십시오. 이들을 <i>class</i> 옵션이라고 합니다. 이 작업을 하려면 슈퍼유저 <i>여야</i> 합니다. 파일을 삭제하려면 <code>rm 파일이름</code> 을 입력 하십시오.

1 브라우저 설정은 본 설정과 다를 수 있습니다.

관련 문서

적용	제목	부품 번호
개요	<i>Sun Fire High-End Systems 소프트웨어 개 요 안내서</i>	817-4179
Sun Management Center에 대한 설치 및 구성	<i>Sun Management Center 3.5 설치 및 구성 안 내서</i>	817-3020
Sun Management Center 사용법	<i>Sun Management Center 3.5 사용 설명서</i>	817-3025
Sun Management Center에 대한 문제점, 제한사항 및 버그	<i>Sun Management Center 3.5 릴리스 노트</i>	817-3050
Solaris 8 또는 9 참조	docs.sun.com의 Sun Solaris 8 or 9 Reference Manual Collection	해당 없음
SMS 및 DR에 대한 문제점, 제한 사항 및 버그	<i>System Management Services (SMS) 1.4.1 릴리스 노트</i>	817-6113
SMS에 대한 설치 및 설정	<i>System Management Services (SMS) 1.4.1 설치 안내서</i>	817-6101
SMS 참조	<i>System Management Services (SMS) 1.4.1 Reference Manual</i>	817-5408

적용	제목	부품 번호
SMS 관리	<i>System Management Services (SMS) 1.4.1 Administrator Guide</i>	817-5410
Sun Fire 최고급 시스템 DR	<i>Sun Fire High-End Systems Dynamic Reconfiguration User Guide</i>	817-4586
SMS DR	<i>System Management Services (SMS) 1.4 Dynamic Reconfiguration User Guide</i>	817-4459
하드웨어	<i>Sun Fire E25K/E20K Systems Service Manual</i> <i>Sun Fire 15K/12K System Service Manual</i>	817-4138 806-3512
luxadm	<i>Platform Notes: Using luxadm Software</i>	816-5074
Netra Servers	<i>Netra 서버용 Sun Management Center 3.5</i> <i>부록</i>	817-3126
Sun Fire Midrange systems	<i>Sun Management Center 3.5 버전 3 Sun Fire</i> <i>중급 시스템용 부록</i>	817-5585
Sun Fire™ 연결 시스템 관리	<i>Sun Fire Link Fabric 관리 지침서</i>	817-0788
Sun Fire™ 연결 시스템 관리	<i>Sun Fire Link 소프트웨어 설치 안내서</i>	817-0796
워크그룹 서버	<i>VSP 최고급 엔트리 서버(워크스테이션 서</i> <i>버)용 Sun Management Center 3.5 부록</i>	817-2932
워크스테이션	<i>Sun Management Center 3.5 워크스테이션용</i> <i>부록</i>	817-2894
고급 시스템 모니터링(ASM)	<i>SPARCengine™ ASM Reference Manual</i>	805-7581

Sun 설명서에 액세스하기

다음 웹 사이트에서 번역된 버전을 포함하여 다양한 종류의 Sun 설명서를 보고 인쇄하고 구매할 수 있습니다.

<http://www.sun.com/documentation>

Sun 기술 지원팀에 문의하기

본 설명서에서 본 제품에 대한 해결되지 않는 기술적인 의문이 있다면 다음으로 이동하십시오.

<http://www.sun.com/service/contacting>

Sun은 여러분의 의견을 환영합니다

Sun은 자사의 문서를 개선하는데 관심이 있으며 사용자 여러분의 의견을 환영합니다. 의견을 제시하고자 하면 다음으로 이동하십시오.

<http://www.sun.com/hwdocs/feedback>

피드백에 설명서의 제목과 부품번호를 포함시키십시오.

Sun Management Center 3.5 버전 4 Sun Fire 최고급 시스템용 부록, 부품번호 817-6976-10.

소개

Sun Management Center 3.5 소프트웨어는 Java™ 소프트웨어 프로토콜과 SNMP(단순 네트워크 관리 프로토콜)을 사용하여 Sun™ 제품과 그 하부시스템, 구성요소 및 주변 장치의 통합되고 포괄적인 전자적 관리를 제공하는 개방형의 확장 가능한 시스템 모니터링 및 관리 응용 프로그램입니다.

*Sun Management Center 3.5 사용 설명서*에는 Sun Management Center 구조를 명백하게 설명하는 정의, 설명 및 그림이 들어 있습니다. 콘솔, 서버, 에이전트, 도메인 및 모듈이 상호작용하는 방법을 알고자 할 때마다 해당 문서를 검토하십시오.

Sun Fire 최고급 시스템 애드온 소프트웨어는 Sun Fire 최고급 플랫폼, 시스템 제어기 및 도메인에 대한 지원을 제공합니다. Sun Fire 최고급 시스템 모델 번호는 이번 릴리스에서 다음과 같이 지원됩니다.

- E25K
- E20K
- 15K
- 12K

Sun Fire 최고급 플랫폼에 대한, 하드웨어 구성 정보는 두 시스템 제어기(SC), 현재 CP1500 또는 CP 2140 및 개별 플랫폼 도메인 각각에 포함되어 있습니다. Sun Fire 최고급 시스템에 대한 하드웨어 구성 정보, 프로세스 모니터링 및 관리 조작은 표 1-1에 나열된 Sun Fire 최고급 시스템 에이전트 모듈에 의해 제공됩니다.

표 1-1 Sun Fire 최고급 시스템 에이전트 모듈

에이전트 모듈	설명
PCR(플랫폼 구성 관독기)	전체 Sun Fire 최고급 시스템 플랫폼에 대한 하드웨어 구성 정보를 제공합니다.
PDSM(플랫폼/도메인 상태 관리)	관리자가 플랫폼과 도메인 관리 및 플랫폼 사이에 시스템 보드의 전역 동적 재구성을 수행할 수 있습니다.
DCR(도메인 구성 관독기)	Sun Fire 최고급 시스템 도메인에 대한 하드웨어 구성을 제공합니다.
동적 재구성(DR)	관리자가 한 번에 한 도메인에 있는 보드의 동적 재구성을 수행할 수 있습니다.
SC 구성 관독기	Sun Fire 최고급 시스템의 시스템 제어기에 대한 하드웨어 구성을 제공합니다.
SCM(SC 모니터링)	Sun Fire 최고급 시스템의 활성 시스템 제어기에 있는 System Management Services (SMS) 데몬을 모니터링합니다.
SC 상태	시스템 제어기가 Sun Fire 최고급 시스템의 주 또는 여분의 시스템 제어기인지의 여부를 결정합니다.

설치 및 설정

이 장에서는 Sun Management Center 3.5 마법사를 사용한 Sun Fire 최고급 시스템용 Sun Management Center 3.5 소프트웨어의 설치, 설정, 설치 제거, 재설치 및 재구성 방법을 설명합니다.

Sun Management Center 소프트웨어는 다음으로 나뉘어집니다.

- Sun Management Center 인프라구조 및 기본 지원을 제공하는 기본 패키지
- 특정 하드웨어 플랫폼에 대한 지원을 제공하는 애드온 구성요소
- 추가 기능을 위한 권리 양도 애드온 제품

Sun Fire 최고급 시스템 지원은 Sun Management Center 3.5 기본 패키지 및 Sun Fire 최고급 시스템 애드온 패키지를 필요로 합니다. *Sun Management Center 3.5 설치 및 구성 안내서*에서는 Sun Management Center 3.5 소프트웨어 설치, 설정, 설치제거, 시작 및 중지 에 대한 기본 정보를 설명합니다. 이 장에서는 특히 Sun Fire 최고급 시스템에 관련된 프로세스를 설명합니다.



주의 - Sun Management Center 3.5 소프트웨어와 함께 제공된 설치 스크립트와 설정 스크립트를 사용하십시오. 수동으로 패키지를 추가하거나 수동으로 구성 파일을 변경하지 마십시오.

Sun Management Center 3.5 스크립트 또는 마법사 패널이 이 부록에 표시되는 예와 정확하게 동일한 순서로 정확하게 동일한 메시지를 표시하지 않을 수 있습니다. 그러나, 이러한 예는 대략적으로 메시지를 수신하는 순서로 수신한 기본 메시지를 표시합니다. 실제 설치 및 설정 스크립트는 설치하려는 애드온 구성요소와 사용자의 다른 변경사항에 따라 다릅니다.

Sun Fire 최고급 시스템 특정 패키지

Sun Management Center 3.5 기본 기능과 함께 제공되는 Sun Fire 최고급 시스템 특정 패키지 및 킬로바이트(KB) 단위의 설치에 필요한 최소 크기가 표 2-1에 나열됩니다. 최소 디스크 공간 요구사항을 포함한 Sun Management Center 전제조건에 대한 정보는 *Sun Management Center 3.5 설치 및 구성 안내서*를 참조하십시오.

표 2-1 Sun Fire 최고급 시스템용 Sun Management Center 패키지

패키지	설명	계층
SUNWesscp	Sun Management Center Sun Fire 최고급 플랫폼 에이전트 지원	에이전트
SUNWesscd	Sun Management Center Sun Fire 최고급 시스템 도메인 에이전트 지원	에이전트
SUNWscsca	Sun Management Center Sun Fire 최고급 시스템 제어기 에이전트 지원	에이전트
SUNWesadf	Sun Fire 최고급 및 중급 시스템의 DR용 Sun Management Center 에이전트 지원	에이전트
SUNWesscg	Sun Management Center Sun Fire 최고급 시스템 공통 지원 (마스터 설정 및 설치 제거 스크립트)	에이전트, 서버
SUNWensca	Sun Management Center Sun Fire 최고급 시스템 영문 메시지 파일	에이전트, 서버
SUNWesscs	Sun Management Center Sun Fire 최고급 시스템 서버 지원	서버
SUNWscscs	Sun Management Center Sun Fire 최고급 시스템 제어기 서버 지원	서버
SUNWessdf	Sun Fire 최고급 및 중급 시스템의 DR용 Sun Management Center 서버 지원	서버
SUNWesscd	Sun Management Center Sun Fire 지원 — DR에 대한 콘솔 구성요소	서버, 콘솔
SUNWesscdf	Sun Fire 최고급 및 중급 시스템의 DR용 Sun Management Center 콘솔 지원	서버, 콘솔
SUNWensdr	Sun Management Center Sun Fire 최고급 및 중급 시스템 영문 DR 메시지 파일	서버, 콘솔

네트워크 포트 구성

Sun Management Center 소프트웨어는 시스템의 여러 구성요소와 통신하기 위해 네트워크 포트가 필요합니다. 이 구성요소에 대한 기본 포트 주소는 표 2-2에 나열되어 있습니다.

표 2-2 기본 Sun Management Center 포트 주소

계층	구성요소	기본 포트 번호
에이전트	에이전트	161
서버	트랩 핸들러	162
서버	이벤트 관리자	163
서버	토폴로지 관리자	164
서버	구성 서버	165
에이전트	플랫폼 에이전트	166
서버	메타데이터	168

일부 경우에, 이 기본 포트 구성이 시스템에서 이미 실행 중인 소프트웨어와 충돌합니다. 일부 Sun Fire 최고급 시스템 도메인은 레거시 SMNP 에이전트의 존재로 인해 포트 161 충돌을 가질 수 있습니다. Sun Management Center 소프트웨어 설정 중에 이 충돌을 피하기 위해 대체 네트워크 포트를 지정하십시오. 포트 충돌 해결에 대한 자세한 내용은 *Sun Management Center 3.5 설치 및 구성 안내서*를 참조하십시오.

토폴로지 객체를 작성하고 액세스하기 위해 Sun Management Center 에이전트 계층 소프트웨어는 기본적으로 포트 161을 사용합니다. 다른 포트를 사용하도록 에이전트를 구성하는 경우, 토폴로지 객체가 작성되거나 발견될 때 해당 포트를 지정해야 합니다. Sun Management Center 네트워크 구성 및 관리를 단순화하고 Sun Management Center 에이전트의 보다 효율적인 디스커버리를 가능케 하려면, 대체 포트 번호를 선택하고 기본 포트 구성을 사용할 수 없는 모든 에이전트 설치에 대해 해당 번호를 사용하십시오.

Sun Fire 최고급 및 중급 시스템 제어기는 에이전트와 플랫폼 에이전트라는 두 Sun Management Center 에이전트를 갖습니다. 에이전트는 시스템 제어기에 대한 정보를 제공하고 플랫폼 에이전트는 Sun Fire 최고급 시스템에 대한 정보를 제공합니다. 대개 플랫폼 에이전트에 대한 기본 포트 구성에는 포트 충돌이 없습니다. 플랫폼 토폴로지 객체가 작성되거나 발견될 때, 올바른 기본 포트가 제공되며 지정할 필요가 없습니다.

수행 사항

Sun Management Center 3.5 소프트웨어를 사용하여, 다른 방법들로 설치, 설정, 설치 제거 및 업데이트를 할 수 있습니다. 표 2-3은 이 부록 및 *Sun Management Center 3.5 설치 및 구성 안내서*의 정보에 상호 참조를 사용한 다양한 방법이 나열되어 있습니다.

표 2-3 설치, 설정, 설치 제거 및 업데이트 순서

이 작업을 수행하려면	설명
CLI를 사용한 기본 및 애드온 소프트웨어 설치	<i>Sun Management Center 3.5 설치 및 구성 안내서</i> 의 부록 B
CLI를 사용한 Sun Fire 최고급 시스템 애드온 패키지 설정	<i>Sun Management Center 3.5 설치 및 구성 안내서</i> 의 부록 B
에이전트 업데이트를 사용한 다중 호스트 업데이트	26 페이지의 奴÷缺幌Æ 업데이트를 사용한 다중 호스트 업데이트” <i>Sun Management Center 3.5 설치 및 구성 안내서</i> 6 장의 "에이전트 설치 및 업데이트 이미지 작성"
CLI를 사용한 설치 제거	32 페이지의 “CLI를 사용한 소프트웨어 설치 제거” <i>Sun Management Center 3.5 설치 및 구성 안내서</i> 의 부록 B
CLI를 사용한 소프트웨어 시작	35 페이지의 “CLI를 사용한 Sun Management Center 소프트웨어 시작” <i>Sun Management Center 3.5 설치 및 구성 안내서</i> 8 장의 "es-start를 사용한 구성 요소 시작"
CLI를 사용한 소프트웨어 중지	37 페이지의 “CLI를 사용한 Sun Management Center 소프트웨어 중지 및 종료” <i>Sun Management Center 3.5 설치 및 구성 안내서</i> 8 장의 "es-stop을 사용한 구성 요소 중지"
Sun Management Center 3.5 설치 마법사를 사용한 소프트웨어 설치	13 페이지의 “Sun Management Center 3.5 설치 마법사를 사용하여 Sun Fire 최고급 시스템 애드온 소프트웨어 설치” <i>Sun Management Center 3.5 설치 및 구성 안내서</i> 6 장의 "Solaris 플랫폼에 Sun Management Center 3.5 설치"
Sun Management Center 3.5 설정 마법사를 사용한 설정	14 페이지의 “Sun Management Center 3.5 설정 마법사를 사용하여 Sun Fire 최고급 시스템 애드온 소프트웨어 설정” <i>Sun Management Center 3.5 설치 및 구성 안내서</i> 6 장의 "Solaris 플랫폼에서 기본 플랫폼 및 애드온 설정"
마법사를 사용한 시작	<i>Sun Management Center 3.5 설치 및 구성 안내서</i> 8 장의 _es-guistart를 사용한 구성 요소 시작"
마법사를 사용한 중지	<i>Sun Management Center 3.5 설치 및 구성 안내서</i> 8 장의 "es-guistop을 사용한 구성 요소 중지"
마법사를 사용한 설치 제거	<i>Sun Management Center 3.5 설치 및 구성 안내서</i> 부록 A의 "Sun Management Center 3.5 설치 제거"

설치 프로세스 개요

그림 2-1는 설치 프로세스에 대해 높은 수준의 세부 사항을 표시합니다.

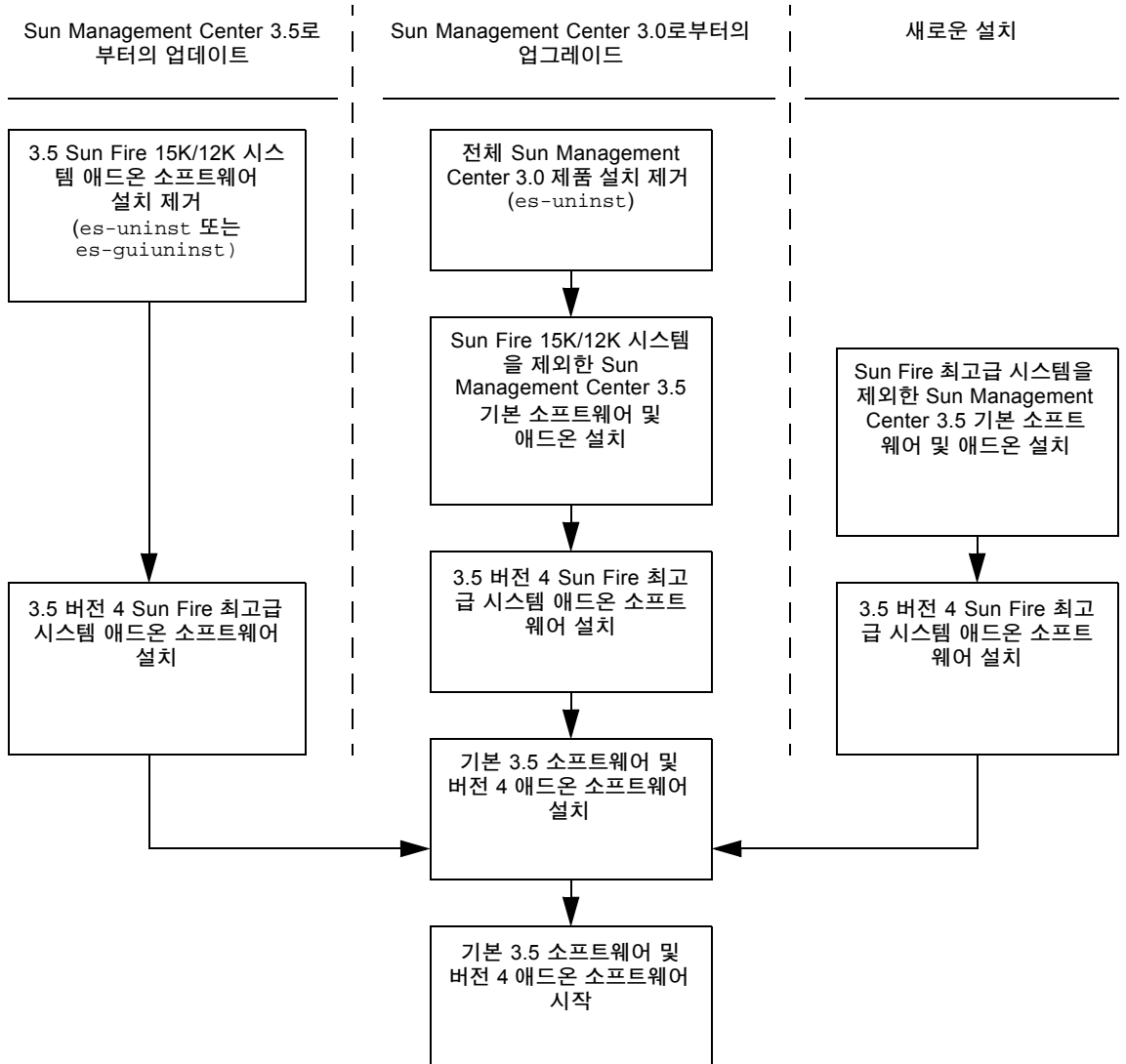

참고 - 에이전트 업데이트를 사용하여 여러 에이전트 호스트에 3.5 소프트웨어를 설치할 수 있습니다.

그림 2-1 설치 프로세스 흐름

기존 Sun Management Center 3.5 애드온 소프트웨어에서 업데이트

Sun Fire 최고급 시스템에 기존 Sun Management Center 3.5 애드온 소프트웨어를 업데이트하려는 경우,

- Sun Fire 최고급 시스템에 서버로부터의 기존 애드온 소프트웨어, 시스템 제어기 및 도메인을 제거합니다.
- Sun Fire 최고급 시스템에 서버의 새 애드온 소프트웨어, 시스템 제어기 및 도메인을 설치 및 설정합니다.

Sun Fire 최고급 시스템용 Sun Management Center 3.5 애드온 설치 제거

- CLI 명령 `es-uninst`를 사용하여 Sun Management Center 3.5 Sun Fire 최고급 시스템용 애드온 소프트웨어를 설치 제거하려면 34 페이지의 櫛斂慈? 시스템에서 애드온 소프트웨어 설치제거”를 참조합니다.
- Sun Management Center 3.5 설치 제거 마법사 `es-guiuninst`를 사용하여, Sun Management Center 3.5 Sun Fire 최고급 시스템용 애드온 소프트웨어를 설치제거하려면, 상세 옵션 및 지침에 관해 *Sun Management Center 3.5 설치 및 구성 안내서*의 부록 A에 있는 “Sun Management Center 3.5 설치제거”를 참조합니다.

Sun Fire 최고급 시스템용 Sun Management Center 3.5 애드온 소프트웨어 설치 및 설정

참고 - 시작하기 전에 에이전트 업데이트를 사용하여 여러 에이전트 호스트에 Management Center 3.5 소프트웨어를 설치할 수 있습니다. 에이전트 업데이트를 사용한 복수 호스트 업데이트에 대한 지침은 26 페이지의 奴÷缺幌? 업데이트를 사용한 다중 호스트 업데이트”를 참조하십시오.

CLI 또는 GUI를 사용한 설치 및 설정 여부에 따라 다음 참조를 참조하십시오.

- 마법사를 사용한 설치 및 설정은 8 페이지의 “Sun Fire 최고급 시스템용 Sun Management Center 3.5 애드온 소프트웨어 설치 및 설정”을 참조하십시오.
- CLI를 사용한 설치 및 설정은 부록 A을 참조하십시오.

Sun Management Center 3.0 소프트웨어로부터의 업그레이드

Sun Management Center 3.0 소프트웨어로부터의 업그레이드에 대한 자세한 정보는 *Sun Management Center 3.5 설치 및 구성 안내서* 5 장을 참조하십시오.

새 Sun Management Center 3.5 애드온 소프트웨어 설치 및 설정

이 절은 Sun Fire 최고급 시스템에 대한 Sun Management Center 3.5 소프트웨어에 대한 새로운 설치 및 설정 절차를 요약합니다. 그림 2-2은 Sun Fire 최고급 시스템 제어기 및 기타 호스트에 설치해야 하는 Sun Management Center 소프트웨어를 보여 줍니다.

Sun Fire 최고급 시스템용 시스템 제어기

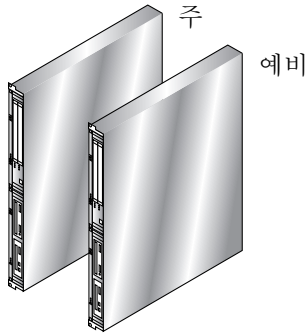

- 기본 Sun Management Center 에이전트 계층
- Sun Fire 최고급 시스템 플랫폼 에이전트, 시스템 제어기, 플랫폼 에이전트 DR 및 공통 지원

Sun Management Center 서버 (512 MB의 RAM을 갖는 모든 호스트일 수)

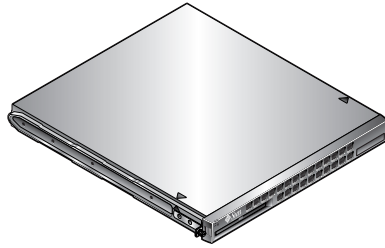

- 기본 Sun Management Center 서버 계층 및 에이전트 계층
- Sun Fire 최고급 시스템 서버 및 시스템 제어기 서버, 서버 DR, 및 공통 지원

Sun Fire 최고급 시스템 도메인

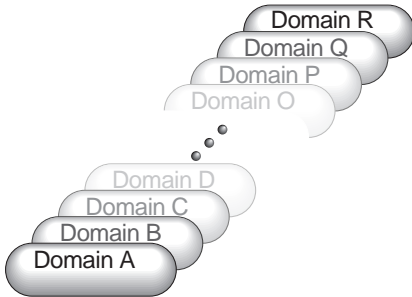

- 기본 Sun Management Center 에이전트 계층
- Sun Fire 최고급 시스템 도메인 에이전트, 도메인 에이전트 DR 및 공통 지원

워크스테이션

(또는 공통 네트워크 위치)

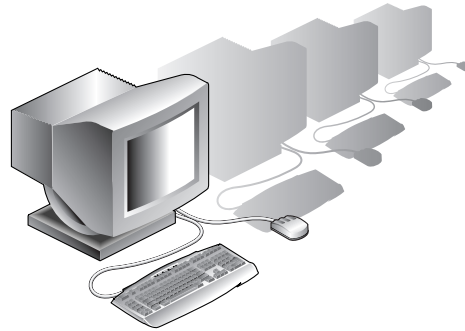

- 코어 Sun Management Center 콘솔 계층 및 기본 도움말 구성요소
- Sun Fire 최고급 시스템 콘솔 DR 지원

그림 2-2 Sun Fire 최고급 시스템에 대한 새로운 설치 및 설정

서버 시스템 선택

Sun Management Center 소프트웨어를 설치하기 전에, Sun Management Center 서버 시스템이 될 서버를 판별하십시오. 서버는 최소한 512 MB의 사용 가능한 메모리가 있어야 합니다. 사용 가능한 메모리가 512 MB 미만인 서버에 기본 서버 구성요소를 설치하려는 경우 오류 메시지가 나타나며 서버 설치가 중지됩니다.

서버는 고가용성을 갖는 시스템이어야 합니다. 즉, Sun Management Center 서버가 정지될 때 Sun Management Center 소프트웨어를 사용하여 시스템을 관리할 수 없습니다. 서버 시스템 요구사항에 대한 자세한 내용은 *Sun Management Center 3.5 Configuration and Deployment Guide*를 참조하십시오.

서버 시스템의 서버 계층

다음은 서버 시스템에 Sun Management Center 3.5 소프트웨어를 설치하는 절차의 요약입니다.

- 지정된 Sun Management Center 서버 시스템에 Sun Management Center 3.5 기본 서버 레벨과 Sun Fire 최고급 시스템 및 시스템 제어기 서버 애드온 구성요소를 설치하고 설정합니다. 기본 서버 계층을 설치한 경우 Sun Management Center 3.5 기본 에이전트 계층이 Sun Management Center 3.5 서버 시스템에 자동으로 설치됩니다. 이로 인해 서버 시스템을 직접 모니터링할 수 있습니다.

시스템 제어기 및 Sun Fire 최고급 시스템 도메인의 에이전트 계층

다음은 시스템 제어기 및 Sun Fire 최고급 시스템 도메인에 Sun Management Center 3.5 소프트웨어를 설치하고 설정하는 절차의 요약입니다.

1. 주 및 예비 시스템 제어기에 Sun Management Center 3.5 기본 에이전트 계층과 Sun Fire 최고급 시스템 플랫폼 에이전트 및 시스템 제어기 애드온 구성요소를 설치 및 설정합니다.
2. Sun Management Center 3.5 기본 에이전트 계층 및 모니터링하려는 각 Sun Fire 최고급 시스템 도메인에 대한 Sun Fire 최고급 시스템 도메인 에이전트 애드온 구성요소를 설치 및 설정합니다.

워크스테이션 또는 네트워크의 콘솔 계층 및 기본 도움말

다음은 워크스테이션이나 네트워크에 Sun Management Center 3.5 소프트웨어를 설치하는 절차의 요약입니다.

- 공통 네트워크 위치 또는 GUI를 사용하여 모니터하려는 각 워크스테이션에 Sun Management Center 3.5 기본 콘솔 계층, 기본 도움말 구성요소 및 콘솔 DR support를 설치 및 설정합니다.

Sun Fire 최고급 시스템 호스트 및 설치된 계층

Sun Fire 최고급 시스템 지원을 위해, 표 2-4에 표시된 것처럼 Sun Fire 최고급 시스템 호스트에 Sun Management Center 3.5 소프트웨어를 설치 및 설정하십시오. *Sun Management Center 3.5 설치 및 구성 안내서*에 기본 소프트웨어 설치 및 설정에 대한 정보가 설명되어 있습니다. 또한 Sun Management Center 3.5 소프트웨어 시작 및 중지예 대한 지침에 대해서도 설명합니다.

표 2-4 Sun Fire 최고급 시스템 호스트 및 설치된 계층

호스트	계층	설치된 소프트웨어
Sun Management Center 서버 시스템	서버	기본 Sun Management Center 서버 계층 기본 Sun Management Center 에이전트 계층(자동) Sun Fire 최고급 시스템 서버 애드온 구성요소 Sun Fire 최고급 시스템용 시스템 제어기 서버 애드온 구성요소 Sun Fire 최고급 및 중급 시스템 서버 DR 지원 Sun Fire 최고급 시스템 공통 지원 Sun Fire 최고급 시스템 메시지 파일
Sun Fire 최고급 시스템 도메인	에이전트	기본 Sun Management Center 에이전트 계층 Sun Fire 최고급 시스템 모니터링 구성요소 Sun Fire 최고급 시스템 공통 지원 Sun Fire 최고급 시스템 메시지 파일
주 SC	에이전트	기본 Sun Management Center 에이전트 계층 Sun Fire 최고급 시스템 모니터링 구성요소 Sun Fire 최고급 시스템용 시스템 제어기 애드온 구성요소 Sun Fire 최고급 및 중급 시스템 에이전트 DR 지원 Sun Fire 최고급 시스템 공통 지원 Sun Fire 최고급 시스템 메시지 파일 여기에 다른 Sun Management Center 계층을 설치해서는 안됩니다.

표 2-4 Sun Fire 최고급 시스템 호스트 및 설치된 계층 (계속)

호스트	계층	설치된 소프트웨어
예비 SC	에이전트	기본 Sun Management Center 에이전트 계층 Sun Fire 최고급 시스템 모니터링 구성요소 Sun Fire 최고급 시스템용 시스템 제어기 애드온 구성요소 Sun Fire 최고급 및 중급 시스템 에이전트 DR 지원 Sun Fire 최고급 시스템 공통 지원 Sun Fire 최고급 시스템 메시지 파일 여기에 다른 Sun Management Center 계층을 설치해서는 안됩니다.
워크스테이션 또는 공 통 네트워크 위치	콘솔	코어 Sun Management Center 콘솔 계층 및 기본 도움말 구성요소 Sun Fire 최고급 및 중급 시스템 콘솔 DR 지원

Sun Management Center 3.5 설치 마법사를 사용하여 Sun Fire 최고급 시스템 애드온 소프트웨어 설치

Sun Management Center 3.5 설치 및 구성 안내서 6 장의 "Solaris 플랫폼에 Sun Management Center 3.5 설치"에서는 모든 소프트웨어의 설치 방법을 자세히 설명합니다. 프로세스의 개요는 다음과 같습니다.

1. 슈퍼유저로 *Sun Management Center 3.5 설치 및 구성 안내서*의 6장 "설치 및 설정"에서 설명한 것과 같이 Sun Management Center 3.5 설치 마법사 es-guinst를 실행합니다.
2. 다음 중 하나를 수행합니다.
 - a. 개별적으로 릴리스된 애드온 소프트웨어를 설치할 경우 Sun Fire 최고급 시스템 애드온 소프트웨어가 현재 위치한 곳으로 디렉토리를 변경하여 es-guinst 스크립트를 다시 실행합니다. 3단계로 갑니다.
 - b. Sun Management Center 3.5 CD에서 애드온 소프트웨어를 설치하려면 3단계로 갑니다.
3. 애드온 제품 스크린 선택이 설치 할 수 있는 애드온 제품의 선택 가능한 목록을 제공합니다. Sun Fire 최고급 시스템에 적용되는 애드온 제품을 선택하고, 다음을 누릅니다.
4. Sun Management Center 설정 마법사는 소프트웨어가 설치된 후 자동적으로 시작됩니다.



주의 - 시스템 제어기가 CP2140 보드인 경우, CP2140 보드를 지원하도록 두 시스템 제어기 모두 뒷 Sun Management Center 서버에 시스템 제어기 에이전트 소프트웨어를 다시 설치해야 합니다.

Sun Management Center 3.5 설정 마법사를 사용하여 Sun Fire 최고급 시스템 애드온 소프트웨어 설정

Sun Management Center 3.5 설정 마법사를 사용하여 Sun Fire 최고급 시스템 애드온 소프트웨어를 설정하는 방법을 설명합니다.

참고 - 패널 아래의 뒤로 버튼이 사용가능한 경우(회색 처리 되지 않았을 경우), 이전 조작 단계로 돌아가고자 할 경우 그 버튼을 클릭하면 됩니다. 뒤로 버튼이 회색처리 되었을 경우(사용 불가능일 경우), 이전 단계로 돌아갈 수 없습니다.

참고 - `setup-responses-file`을 다른 시스템에서 현재 시스템에서의 설정을 그대로 사용하고자 한다면 Sun Management Center 3.5 기본 소프트웨어 설정을 하는 동안 저장 응답 데이터를 누르십시오. 응답에 대한 모든 방식이 `/var/opt/SUNWsymon/install/setup-responses-file`에 저장 될 것입니다. 보다 자세한 정보를 원한다면, *Sun Management Center 3.5 설치 및 구성 안내서*의 "Solaris 플랫폼에서 기본 플랫폼 및 애드온 설정"을 참조하십시오.

▼ 시스템 제어기에서 Sun Fire 최고급 시스템 애드온 소프트웨어 설치

1. 시스템 제어기에서 Sun Management Center 3.5 설정 마법사를 시작하려면 es-guisetup을 입력합니다.

한번 Sun Management Center 기본 소프트웨어 설치가 완료되면, 애드온 제품 선택 패널에 사용자의 시스템에 설치된 플랫폼에 의해 애드온 제품 목록이 나타납니다. 예를 들어, Sun Fire High-End Systems Monitoring은 제품 및 플랫폼입니다.

다음 애드온 제품은 이 시스템에 새롭게 설치 및 설정될 것입니다.

- Sun Fire High-End Systems Monitoring

2. 다음을 눌러 플랫폼 설정을 시작합니다.

Sun Fire 최고급 시스템 플랫폼 설정 패널에 다음과 같이 표시됩니다.

구성 파일 확인중...

상태

플랫폼 서버 설정: <SChostname>

기본 플랫폼 에이전트 포트 확인중...

기본 플랫폼 에이전트 포트: 166

구성파일 완료 확인중.

3. 계속하려면 다음을 누르십시오.

기본 플랫폼 포트가 이전에 설정되어 있지 않았다면, Sun Fire 최고급 시스템 플랫폼 설정 패널에 다음과 같이 나타납니다.

Sun Management Center 플랫폼 에이전트용 기본 포트는 166입니다.

기본 Sun Management Center 플랫폼 에이전트 포트를 사용하시겠습니까?

예

아니오

- 예의 왼쪽에 있는 라디오 버튼을 눌러 기본값으로 표시된 포트를 설정합니다.
- 아니오의 왼쪽에 있는 라디오 버튼을 눌러 기본값으로 표시된 포트를 설정합니다.

4. 계속하려면 다음을 누르십시오.

Sun Fire 최고급 시스템 플랫폼 설정 패널에 다음과 같이 표시됩니다.



그림 2-3 플랫폼 에이전트 포트 번호 설정

- 기본 포트 번호가 표시되면, 그 번호를 유지하거나 변경하십시오.
- 기본 포트 번호가 표시 되지 않았다면, 포트 번호를 입력합니다.

5. 계속하려면 다음을 누르십시오.

Sun Fire 최고급 시스템 플랫폼 설정 패널이 선택한 포트 번호를 확인합니다.

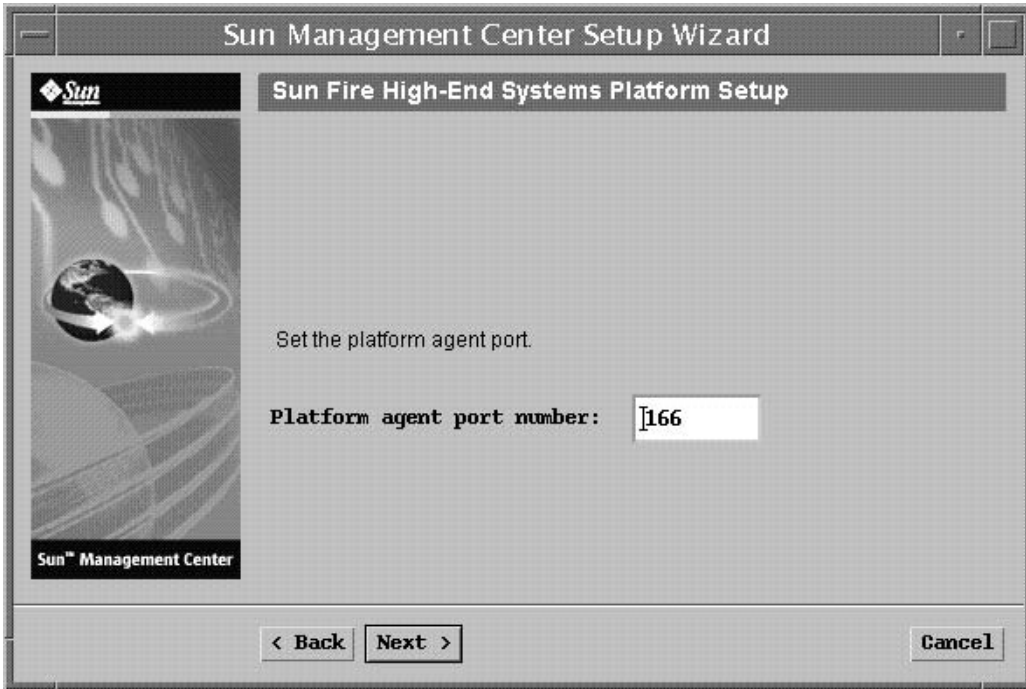
플랫폼 에이전트 포트 확인

플랫폼 에이전트 포트: 166

6. 계속하려면 다음을 누르십시오.

포트 번호를 추가하거나 변경하고자 할 경우, Sun Fire 최고급 시스템 플랫폼 설정 패널에 다음과 같은 메시지가 나타납니다.

Sun Management Center 보안 키는 플랫폼 에이전트 포트 번호가 변경되었으므로 반드시 재설정되어야 합니다.

보안키를 지금 재설정 하시겠습니까?

예

아니오

■ 지금 보안키를 재설정하려면 예의 왼쪽에 있는 라디오 버튼을 누릅니다.

예를 누른 경우, Sun Fire 최고급 시스템 플랫폼 설정 패널에 다음 메시지가 나타납니다.

이 부분은 프로세스 간 통신을 위해 사용되는 보안키를 생성합니다.... 씨드는 키를 초기화하는 데 반드시 제공되어야 합니다. 설치한 모든 시스템에 동일한 씨드를 사용하였는지 확인하십시오. 다음 사용에 대비해 본 씨드의 기록을 보유할 수 있습니다.

키 생성을 위한 씨드 입력:

확인을 위한 씨드 재입력:

참고 - 씨드 패스워드가 안전하게 저장되었는지 확인합니다. Sun Management Center 설치에서 수정을 하고자 할 때 필요합니다.

i. 처음 설치라면 씨드 고유의 패스워드를 입력합니다. 그렇지 않은 경우, Sun Management Center 이전 버전에 사용된 씨드를 입력합니다.

ii. 확인을 위해 씨드를 재입력합니다.

■ 지금 보안 키를 재생성하지 않을 경우 **아니오**의 왼쪽에 있는 라디오 버튼을 누릅니다.

아니오를 클릭하면 Sun Fire 최고급 시스템 플랫폼 설정 패널에 다음 메시지가 나타납니다.

Sun Management Center 보안키가 재생성되지 않았습니다.
재생성하려는 보안키를 기억해 두고 우선적으로 Sun Management Center를 시작합니다.

7. 계속하려면 다음을 누르십시오.

Sun Fire 최고급 시스템 플랫폼 설정 패널에 다음과 같이 표시됩니다.



그림 2-4 예비 시스템 제어기 쿼리

- Sun Fire 최고급 시스템이 다음과 같이 예비 SC로 구성되어 있습니다.
 - i. 예의 왼쪽에 라디오 버튼을 클릭합니다.
 - ii. 예비 SC 호스트이름을 입력합니다.
- Sun Fire 최고급 시스템이 예비 SC로 구성되어 있지 않다면, 아니오 왼쪽의 라디오 버튼을 클릭합니다.

8. 계속하려면 다음을 누르십시오.

Sun Fire 최고급 시스템 플랫폼 설정 패널에 다음과 같은 메시지가 표시됩니다.

플랫폼 에이전트가 다음을 포함하는 조합 개체를 작성합니다. Sun Management Center 에이전트가 Sun Fire 최고급 시스템 도메인에 로드되었습니다.

9. 계속하려면 다음을 누르십시오.

Sun Fire 최고급 시스템 플랫폼 설정 패널에 기본 Sun Fire 최고급 시스템 도메인 포트가 표시됩니다.

Sun Fire 최고급 시스템 도메인을 확인 할 수 있는 기본 포트는 161입니다.

확인된 포트를 변경하시겠습니까?

- 예
- 아니오

도메인 포트 번호: (해당없음 (none)에 대한 여백으로 남겨두십시오.)

- Sun Fire 최고급 시스템 도메인 포트를 변경하고자 한다면 다음과 같이 확인됩니다.
 - i. 예의 왼쪽에 라디오 버튼을 클릭합니다.
 - ii. 포트 번호를 입력하거나 포트가 없는 경우 공백으로 남겨둡니다.
- 확인된 포트를 변경하고자 하지 않는다면, 아니오의 왼쪽에 있는 라디오 버튼을 클릭합니다.

10. 계속하려면 다음을 누르십시오.

Sun Fire 최고급 시스템 플랫폼 설정 패널에 다음과 같이 표시됩니다.

구성 파일 업데이트중...

상태

es-dt를 통해 업데이트된 디스커버리 표 정보
에이전트 업데이트 구성 파일 작성중.

구성파일 완료 업데이트.

11. 계속하려면 다음을 누르십시오.

Sun Fire 최고급 시스템 플랫폼 설정 패널에 다음과 같이 표시됩니다.

Sun Fire High-End 시스템 플랫폼 설치 완료.

12. 계속하려면 다음을 누르십시오.

Sun Fire 최고급 시스템 제어기 에이전트 설정 패널은 SC에 대해 사용 중인 시스템에 따라 다음 메시지 중 하나를 표시합니다.

- 시스템이 CP1500을 사용 중임을 감지하는 경우, 다음 메시지가 나타납니다.



그림 2-5 CP1500 시스템 제어기 에이전트 설정

- 드라이버 `i2c`, `i2cadc` 및 `i2cgpio`를 로드 하려면 예의 왼쪽 라디오 버튼을 클릭 하고, 시스템 제어기 에이전트의 설정을 계속합니다.
- 시스템 제어기 에이전트 설정을 계속하지 않을 경우 아니오의 왼쪽에 있는 라디오 버튼을 누릅니다.
- 시스템이 CP2140을 사용 중임을 감지하는 경우, 다음 메시지가 나타납니다.

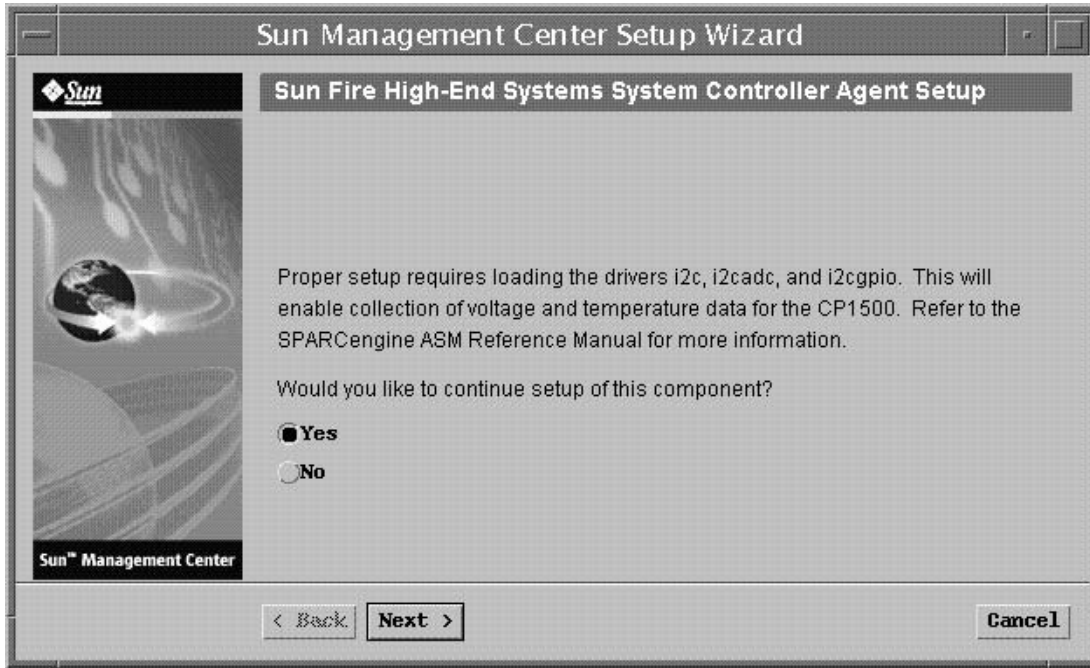

그림 2-6 CP2140 시스템 제어기 에이전트 설정

- **Solaris Management** 콘솔 소프트웨어 및 패치를 로드하려면 예의 왼쪽에 있는 라디오 버튼을 누르고 시스템 제어기 에이전트의 설정을 계속합니다.
- 시스템 제어기 에이전트 설정을 계속하지 않을 경우 아니오의 왼쪽에 있는 라디오 버튼을 누릅니다.
- 시스템이 CP1500 또는 CP2140을 사용 중임을 감지하지 못하는 경우 다음 메시지가 나타납니다.

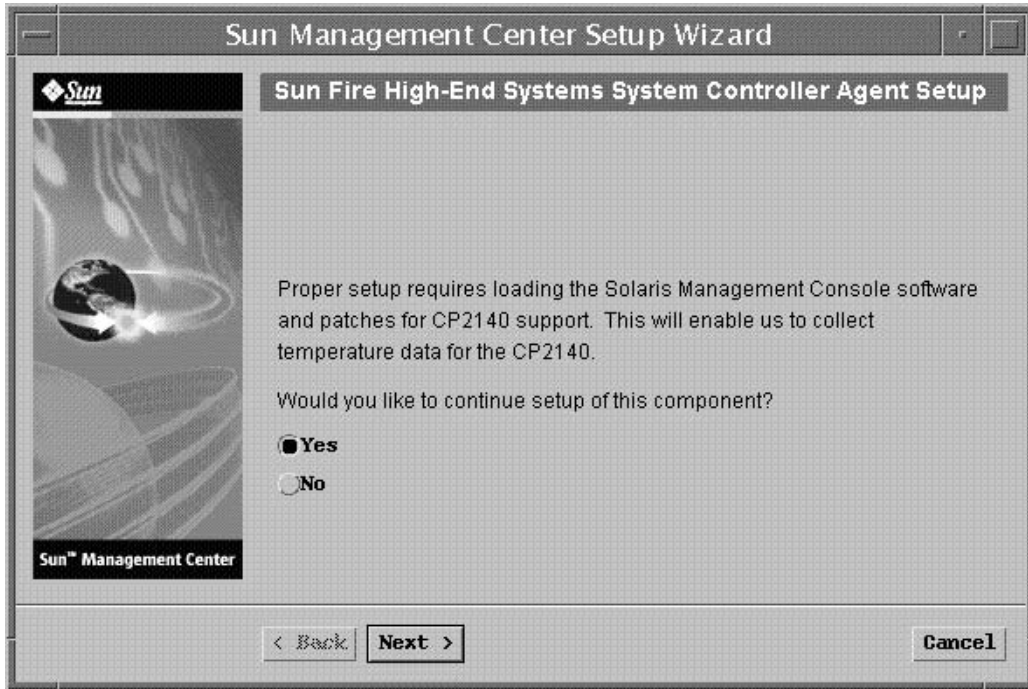

그림 2-7 지원되지 않는 시스템 제어기 에이전트 설정

- 시스템 제어기 에이전트 설정을 계속하려면 예의 왼쪽에 있는 라디오 버튼을 누릅니다.
- 시스템 제어기 에이전트 설정을 계속하지 않을 경우 아니오의 왼쪽에 있는 라디오 버튼을 누릅니다.

13. 계속하려면 다음을 누르십시오.

Sun Fire 최고급 시스템용 시스템 제어기 에이전트 설정 패널은 다음과 가른 메시지를 나타냅니다.

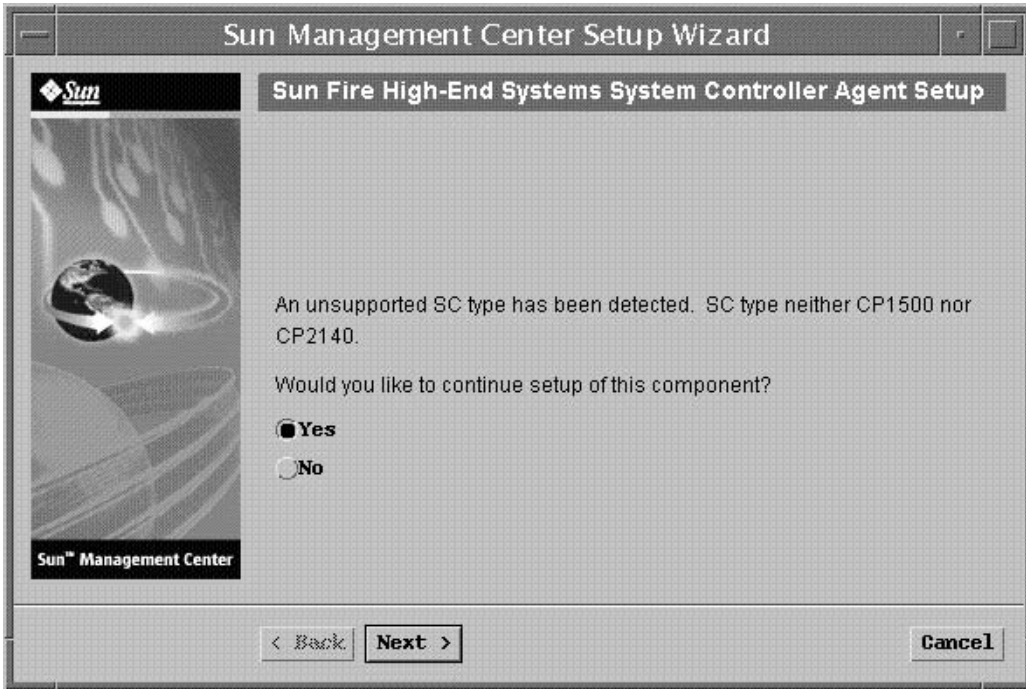
구성 파일 업데이트중...
 상태
 deviceinfo.conf 파일이 작성되었음.

 구성파일 완료 업데이트.

14. 계속하려면 다음을 누르십시오.

Sun Fire 최고급 시스템용 시스템 제어기 에이전트 설정 패널은 다음과 같은 메시지를 나타냅니다.

Sun Fire High-End 시스템 SC 에이전트 설치 완료.

▼ 도메인에서 Sun Fire 최고급 시스템 애드온 소프트웨어 설치

1. a Sun Fire 최고급 시스템 도메인에서 Sun Management Center 3.5 설정 마법사를 시작하려면 es-guisetup을 입력합니다.

한번 Sun Management Center 기본 소프트웨어 설치가 완료되면, 애드온 제품 선택 패널에 사용자의 시스템에 설치된 플랫폼에 의해 애드온 제품 목록이 나타납니다. 예를 들어, Sun Fire High-End Systems Monitoring은 제품 및 플랫폼입니다.

다음 애드온 제품은 이 시스템에 새롭게 설치 및 설정될 것입니다.

- Sun Fire High-End Systems Monitoring

2. 다음을 눌러 도메인 설정을 시작합니다.

Sun Fire 최고급 시스템 도메인 설정 패널에 다음과 같이 표시됩니다.



그림 2-8 사용불가한 쿼리 도메인 테이프

- 예의 왼쪽에 라디오 버튼을 클릭하면 테이프 드라이브에 대한 폴링을 사용할 수 없습니다.

테이프 드라이브 제어기가 동시에 액세스 할 수 없게 되면, 이 기능을 사용할 수 없습니다.

- 테이프 드라이브 폴링을 사용하지 않을 경우 아니오의 왼쪽에 있는 라디오 버튼을 누릅니다.

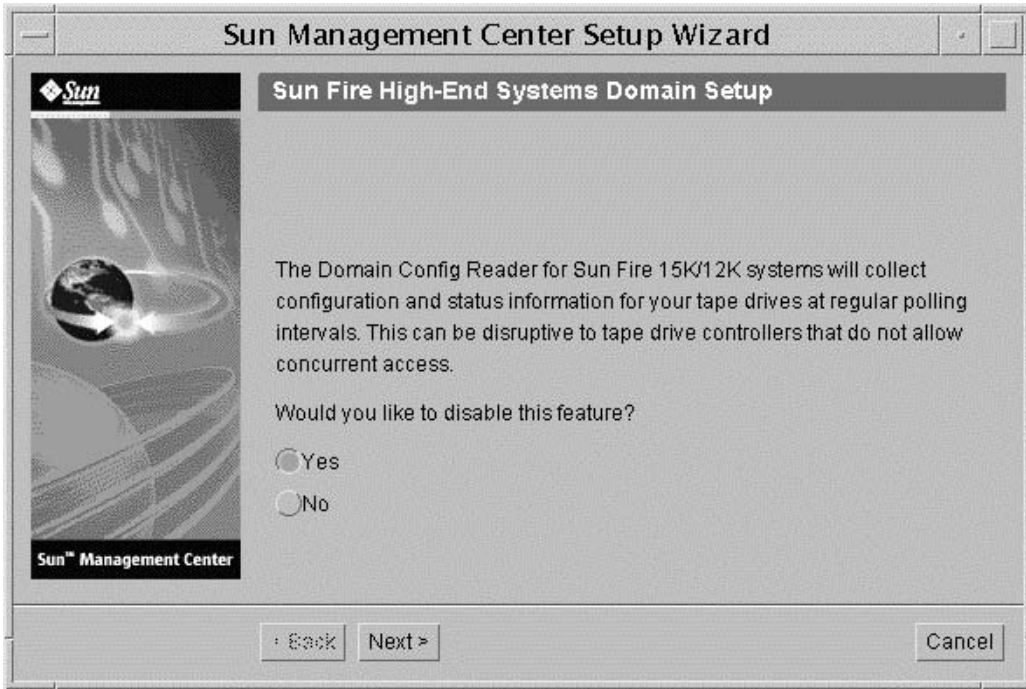
3. 계속하려면 다음을 누르십시오.

Sun Fire 최고급 시스템 도메인 설정 패널에 구성 파일 업데이트 상태가 표시됩니다.



4. 계속하려면 다음을 누르십시오.

Sun Fire 최고급 시스템 도메인 설정 패널에 다음과 같이 표시됩니다.

Sun Fire High-End 시스템 도메인 설치 완료.

▼ 서버 시스템에서 Sun Fire 최고급 시스템 애드온 소프트웨어 설치

1. Sun Management Center 서버 시스템에서, Sun Management Center 3.5 설정 마법사를 시작하려면 es-guisetup을 입력합니다.

한번 Sun Management Center 기본 소프트웨어 설치가 완료되면, 애드온 제품 선택 패널에 사용자의 시스템에 설치된 플랫폼에 의해 애드온 제품 목록이 나타납니다. 예를 들어, Sun Fire High-End Systems Monitoring은 제품 및 플랫폼입니다.

다음 애드온 제품은 이 시스템에 새롭게 설치 및 설정될 것입니다.

- Sun Fire High-End Systems Monitoring

2. 계속하려면 다음을 누르십시오.

Sun Fire 최고급 시스템 서버 설정 패널에 다음과 같이 표시됩니다.

구성 파일 업데이트중...

업데이트가 완료되면, Sun Fire 최고급 시스템 서버 설정 패널에 다음과 같이 표시됩니다.

Sun Fire High-End 시스템 서버 설치 완료.

3. 계속하려면 다음을 누르십시오.

Sun Fire 최고급 시스템용 시스템 제어기 서버 설정 패널은 다음과 같은 메시지를 나타냅니다.

구성 파일 업데이트중...

업데이트가 완료되면, Sun Fire 최고급 시스템 서버 설정 패널에 다음과 같은 메시지가 표시됩니다.

Sun Fire High-End 시스템 SC 서버 설치 완료.

에이전트 업데이트를 사용한 다중 호스트 업데이트

이 장은 에이전트 업데이트를 사용하여 한번에 여러 호스트를 업데이트하는 방법에 대해 설명합니다. 에이전트 업데이트 프로세스는 반드시 Sun Management Center 서버 시스템에서 실행되어야 합니다. Sun Management Center 3.5 에이전트가 모든 대상 호스트에서 실행되는 것을 확인해야 합니다.

에이전트 업데이트 프로세스를 시작하기 전에

에이전트 업데이트를 사용하려면 Sun Management Center 서버 시스템에서 에이전트 업데이트 프로세스를 실행하기 전에 Sun Fire 최고급 시스템 플랫폼 에이전트 모듈을 완전히 다 설치 및 설정하고, 대상 호스트에서 해당 모듈에 대한 에이전트 업데이트 구성 파일을 작성해야만 합니다.

참고 - setup-responses-file을 다른 시스템에서 현재 시스템에서의 설정을 그대로 사용하고자 한다면 Sun Management Center 3.5 기본 소프트웨어 설정을 하는 동안 저장 응답 데이터를 누르십시오. 응답에 대한 모든 방식이 /var/opt/SUNWsymon/install/setup-responses-file에 저장 될 것입니다. 보다 자세한 정보를 원한다면, *Sun Management Center 3.5 설치 및 구성 안내서*의 "Solaris 플랫폼에서 기본 플랫폼 및 애드온 설정"을 참조하십시오.

▼ 대상 호스트에서 에이전트 업데이트 구성 파일 작성

1. Sun Fire 최고급 시스템 플랫폼 에이전트 모듈이 대상 호스트에 설치되었는지 확인하십시오.
2. `es-setup script` 또는 `the es-guisetup` 마법사를 사용하여 Sun Fire 최고급 시스템 플랫폼 에이전트 모듈이 대상 호스트에 설치되었는지 확인하십시오.
이 작업이 끝나면 사용하여 다음 플랫폼 에이전트 설정 작업이 에이전트 업데이트를 자동적으로 실행되며, 이는 우선적으로 제공되는 호스트 상세 정보를 사용합니다.

에이전트 업데이트 프로세스 사용

에이전트 업데이트 프로세스를 사용하여, 대상 시스템에 배포되는 애드온 구성요소의 이미지 파일을 작성하고, 사용자가 지정할 경우 작업 수행 관리에 새 작업을 추가합니다.

지원되는 업데이트 구성

에이전트 업데이트를 사용하여 다음과 같은 구성을 업데이트 할 수 있습니다.

- 27 페이지의 “Sun Management Center 3.5 애드온 소프트웨어에서 업데이트”
- 31 페이지의 “No 애드온 소프트웨어 혹은 Sun Management Center 3.0 플랫폼 업데이트 4 애드온 소프트웨어에서 업데이트”

▼ Sun Management Center 3.5 애드온 소프트웨어에서 업데이트

이 과정은 Sun Management Center 3.5 애드온 소프트웨어에서의 업데이트시에만 적용됩니다.

1. 기본 Sun Management Center 스크립트 `es-gui-imagetool` 또는 `es-imagetool` 중의 하나를 사용하여 원하는 에이전트 시스템에 배포하기를 원하는 Sun Fire 최고급 시스템 애드온 구성요소의 이미지 파일을 작성합니다.
마법사 혹은 CLI 이미지 툴을 사용하는 것에 대한 보다 상세한 도움말은 제 7장의 *Sun Management Center 3.5 설치 및 구성 안내서*를 참조하십시오.
2. 주 Sun Management Center 콘솔 창에서, 작업 관리... 옵션을 도구 메뉴에서 선택합니다.
이미지 파일을 배포할 수 있는 시스템은 작업 관리 패널을 표시합니다. (그림 2-9)



그림 2-9 작업 관리 패널

3. 작업 관리 패널에서 새 작업... 버튼을 선택합니다.

배포할 에이전트 업데이트 이미지 파일을 지정할 수 있는 시스템이 새 작업 패널을 표시합니다. (그림 2-10)

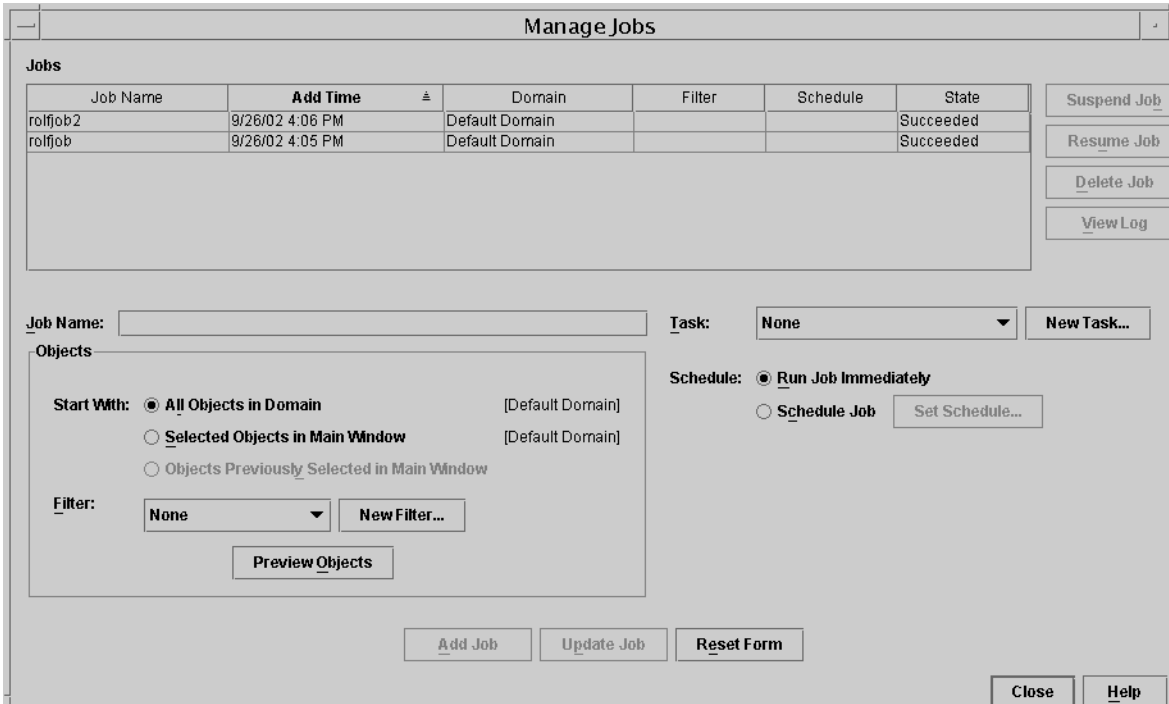

그림 2-10 새 작업 패널

4. 새 작업 패널에서(그림 2-10), 다음을 따르십시오.
 - a. 작업 유형에 대한 에이전트 업데이트를 선택합니다.
 - b. 1 단계에서 작성된 이미지 파일을 선택합니다.
 - c. 작업 이름을 입력합니다.
 - d. 작업 추가 버튼을 클릭합니다.
 - e. 닫기 버튼을 클릭합니다.
5. 작업 관리 패널에서(그림 2-9), 다음을 따르십시오.
 - a. 작업 이름을 입력합니다.

b. 4 단계에서 작성된 작업을 선택합니다.

c. 실행하고자 하는 작업이 있을 경우 다음의 스케줄에서 하나를 따릅니다.

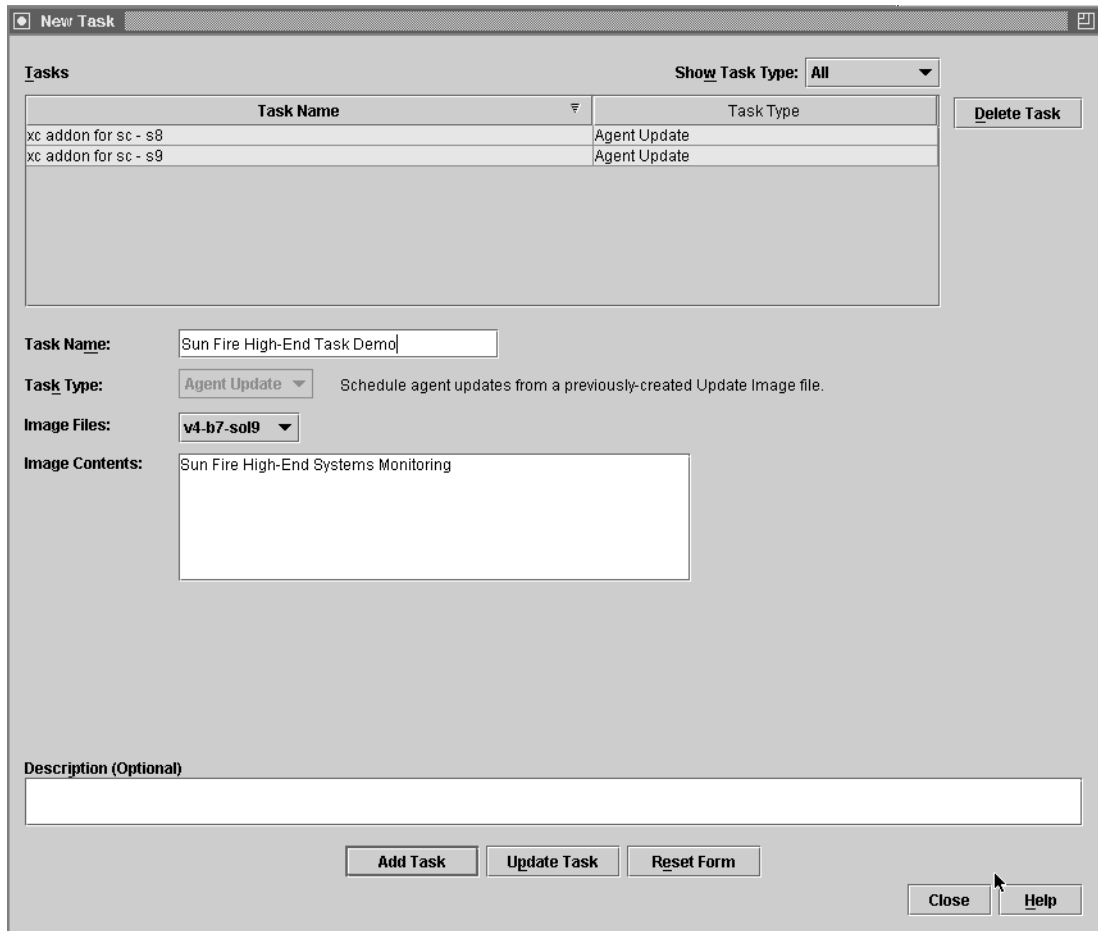
- 작업을 즉시 실행하고자 한다면, 즉시 작업 실행의 왼쪽에 라디오 버튼을 클릭합니다.
- 실행하고자 하는 작업의 스케줄을 설정하고자 한다면 작업 스케줄의 왼쪽에 라디오 버튼을 클릭하고, 스케줄을 설정합니다.

참고 - 이미지 파일이 있는 객체(에이전트 시스템)를 선택하기 전에 사용자의 모든 에이전트 시스템이 포함될 그룹 객체를 생성합니다. 한번에 한가지 에이전트 시스템만을 선택하지 않아도 될 방법. 객체 그룹을 생성하는데 대한 보다 자세한 내용은 Sun Management Center 3.5 사용자 안내서의 제 3장, "그룹 생성"절을 참조하십시오.

d. 이미지 파일을 배포하고자 하는 객체(에이전트 시스템)를 다음 중에서 선택하여 따르십시오.

- 모든 객체를 선택하려면 도메인에서 모든 객체의 왼쪽에 라디오 버튼을 클릭하고, 더 많은 객체 선택에 사용하고자 하는 필터를 지정합니다.
- 한번에 한 객체를 선택하려면 주 창에서 선택된 객체의 왼쪽에 라디오 버튼을 클릭합니다.

e. 필요하다면 선택된 객체(에이전트 시스템)를 미리보거나 선택한 것을 재실행 할 수 있습니다.

f. 작업 추가 버튼을 클릭합니다.

작업이 시작되고 선택한 객체(에이전트 시스템)에 이미지가 배포됩니다. 작업이 실행되면, 작업 관리 패널의 작업 리스트에 표시됩니다. 패널은 작업이 실행중이거나 완료되었을 때 그 상태를 보여줍니다.

참고 - 다중 호스트를 업데이트 할 경우, 호스트의 다수가 성공적으로 업데이트 되었더라도, 일부 호스트에서 Failed라는 상태가 나올 수 있습니다. 업데이트가 되었거나 실패한 것에 대한 각각의 목록을 보려면 작업관리 패널의 작업리스트의 오른쪽에 로그 보기를 클릭합니다. 에이전트 업데이트 프로세스가 성공적으로 수행되었다면, Sun Management Center 에이전트가 자동적으로 재시작 되어야 합니다. 대상 호스트 각각의 Sun Management center 콘솔에 있는 호스트 세부사항 창을 열수 있고, 예상되는 모듈이 나타나는지 및 작동 여부를 확인할 수 있습니다.

▼ No 애드온 소프트웨어 혹은 Sun Management Center 3.0 플랫폼 업데이트 4 애드온 소프트웨어에서 업데이트

이 과정은 다음과 같은 경우에 적용됩니다.

- 비애드온 소프트웨어에서 Sun Management Center 3.5 애드온 소프트웨어 업데이트
- Sun Management Center 3.0 플랫폼 업데이트 4 애드온 소프트웨어에서 Sun Management Center 3.5 애드온 소프트웨어 업데이트

1. Sun Management Center 서버 시스템에 루트로 로그인합니다.

2. 이미지 툴 중 하나를 사용하여 에이전트 업데이트 이미지를 작성합니다.

- es-gui-imagetool를 사용하여 에이전트 업데이트 이미지를 작성하려면, *Sun Management Center 3.5 설치 및 구성 안내서*의 "es-gui-imagetool을 사용하여 에이전트 업데이트 이미지 작성하기"에 있는 지침을 따르십시오.
- es-gui-imagetool를 사용하여 에이전트 업데이트 이미지를 작성하려면, *Sun Management Center 3.5 설치 및 구성 안내서*의 "es-gui-imagetool을 사용하여 에이전트 업데이트 이미지 작성하기"에 있는 지침을 따르십시오.

3. 파일 /opt/SUNWsymon/base/bin/agent-update.bin을 각 대상 시스템의 루트 디렉토리로 다운로드 합니다.

/opt와는 다른 디렉토리에서 Sun Management Center를 설치하고자 하는 경우에는, /installdir/SUNWsymon/base/bin/agent-update.bin을 다운로드 하고, 여기서 installdir는 사용자가 지정한 설치 디렉토리입니다.

4. 대상 시스템에 루트로 로그인합니다.

5. agent-update.bin을 다운로드 한 디렉토리로 이동하십시오.

6. ./agent-update.bin -s 서버 -r http-포트 -p 이미지-이름을 입력하고, 여기서

- 서버는 1단계에서 로그인 한 서버이고,
- http-포트는 Sun Management Center 웹 서버 포트이며,
- 이미지-이름은 2단계에서 작성한 에이전트 전용 이미지의 이름입니다.

7. 보안 씨드 및 SNMPv1 커뮤니티 스트링을 제공하십시오.

에이전트 업데이트 프로세스는 보안 씨드 및 SNMPv1 커뮤니티 스트링을 즉각 처리합니다.

- 보안 씨드는 반드시 Sun Management Center 서버 및 에이전트 설치 시 제공한 것과 동일해야 합니다.
- The SNMPv1커뮤니티 스트링은 Sun Management Center 서버 및 에이전트 설치 시 제공한 것과 동일해야 합니다.

업데이트 프로세스는 보다 상세한 정보에 대한 프롬프트없이 시스템에 적용됩니다.

업데이트 프로세스가 완료되면, 서버 호스트의 로그파일 /var/opt/SUNWsymon /log/agent-update.log를 보고 업데이트 상태를 확인하십시오.

참고 - 플랫폼 에이전트를 설치하려면 run /installdir/SUNWsymon/sbin/es-setup -F를 재실행 해야합니다.

CLI를 사용한 소프트웨어 설치제거

다음과 같이 설치 제거 할 수 있습니다.

- 모든 Sun Management Center 소프트웨어 (32 페이지의 恬醒Á Sun Management Center 소프트웨어 설치 제거”를 참조하십시오.)
- Sun Fire 최고급 시스템 애드온 소프트웨어(34 페이지의 樽斂慈? 시스템에서 애드온 소프트웨어 설치제거”를 참조하십시오.)

▼ 모든 Sun Management Center 소프트웨어 설치 제거

1. 슈퍼 유저로 다음과 같이 입력합니다.

```
# /opt/SUNWsymon/sbin/es-uninst
```

이 예는 소프트웨어가 기본 영역 /opt/SUNWsymon/sbin에 있다고 가정합니다. 그렇지 않으면 기본 디렉토리를 자신의 경로로 대체하십시오.

시스템이 다음 메시지를 표시합니다..

이 스크립트는 Sun Management Center 소프트웨어를 설치제거 하는데 도움을 줍니다.

다음과 같이 Sun Management Center Product가 설치 됩니다.

제품	종속 제품
제품 환경 Sun Fire High-End Systems Monitoring	모든 애드온 None

제품 환경을 설치제거 하시겠습니까? [y|n|q]

2. 모든 Sun Management Center 소프트웨어를 설치제거하는 생산 환경을 설치제거하려면 y를 입력합니다.

시스템이 다음 메시지를 표시합니다.

모든 ALL Sun Management Center Product가 설치 제거 될 것입니다. !!!

선택을 변경하시겠습니까? [y|n|q]

3. 다음 중 하나를 수행합니다.

- **선택을 변경하려면 y를 입력하십시오.**

시스템이 선택을 표시하면, 2 단계의 처음으로 이동하십시오.

- **선택을 변경하지 않으려면 n을 입력하십시오.**

시스템이 다음 메시지를 표시합니다.

모든 사용자 및 구성 데이터를 저장하려면 데이터 저장을 선택합니다. 데이터가 저장되며 Sun Management Center를 재설치할 때 복원될 수 있습니다.

데이터를 보존하시겠습니까? [y|n|q]

참고 - y(예)를 응답하면, 시스템은 열린 경보와 닫힌 경보, 로드된 모듈과 그의 구성, 디스커버리, 관리 객체 및 규칙 임계값을 포함한 데이터베이스에 있는 모든 데이터를 보존합니다.

4. 기존의 토폴로지 및 이벤트 데이터를 유지하려면 **y**를 입력하거나, **n**을 입력하십시오.
시스템이 다음 메시지를 표시합니다.

```
설치 제거를 진행하시겠습니까? [y|n|q]
```

5. 설치제거를 계속하려면 **y**를 입력하고, 설치제거를 계속하지 않으려면 **n**을 입력합니다.
y를 입력한 경우, 시스템에 설치 제거된 패키지의 목록, 설치 제거된 패키지, 설치 제거 상태 및 로그 파일의 위치가 표시됩니다.

▼ 최고급 시스템에서 애드온 소프트웨어 설치제거

1. 슈퍼 유저로 다음과 같이 입력합니다.

```
# ./es-uninst
```

시스템이 다음 메시지를 표시합니다.

이 스크립트는 Sun Management Center 소프트웨어를 설치제거 하는데 도움을 줍니다.

다음과 같이 Sun Management Center Product가 설치 됩니다.

```
-----
제품                                중속 제품
-----
제품 환경                            모든 애드온
Sun Fire High-End Systems Monitoring  None
```

제품 환경을 설치제거 하시겠습니까? [y|n|q]

2. 생산 환경을 설치 제거하지 않으려면 **n**을 입력합니다.

(생산 환경을 설치 제거하기 위해 **y**를 입력하면 기본 소프트웨어를 포함한 Sun Management Center 소프트웨어가 제거됩니다.)

시스템이 다음 메시지를 표시합니다.

```
Sun Fire High-End Systems Monitoring을 설치 제거 하시겠습니까? [y|n|q]
```

3. Sun Fire High-End Systems Monitoring을 설치 제거하려면 y를 입력합니다.
제거될 제품 및 본 메시지가 시스템에 표시됩니다.

선택을 변경하시겠습니까? [y|n|q]

4. 다음 중 하나를 수행합니다.

- 선택을 변경하려면 y를 입력하십시오.

시스템이 선택을 표시하면, 2단계의 처음으로 이동하십시오.

- 선택을 변경하지 않으려면 n을 입력하십시오.

시스템이 다음 메시지를 표시합니다.

모든 사용자 및 구성 데이터를 저장하려면 데이터 저장을 선택합니다. 데이터가 저장되며 Sun Management Center를 재설치할 때 복원될 수 있습니다.
데이터를 보존하시겠습니까? [y|n|q]

참고 - y(예)를 응답하면, 시스템은 열린 경고와 닫힌 경고, 로드된 모듈과 그의 구성, 디스커버리, 관리 객체 및 규칙 임계값을 포함한 데이터베이스에 있는 모든 데이터를 보존합니다.

5. 기존의 토폴로지 및 이벤트 데이터를 유지하려면 y를 입력하거나, n을 입력하십시오.
시스템이 다음 메시지를 표시합니다.

설치 제거를 진행하시겠습니까? [y|n|q]

6. 설치 제거를 진행하려면 y를 입력하고, 진행하지 않으려면 n을 입력하십시오.

y를 입력한 경우, 시스템에 설치 제거된 패키지의 목록, 설치 제거된 패키지, 설치 제거 상태 및 로그 파일의 위치가 표시됩니다.

CLI를 사용한 Sun Management Center 소프트웨어 시작

es-start 명령은 시작하려는 구성요소에 따라 다른 명령 인수가 필요합니다. es-start에 대한 옵션 목록은 *Sun Management Center 3.5 설치 및 구성 안내서*를 참조하십시오. es-start에 대한 -h 옵션도 모든 옵션을 나열합니다. 다음 절차는 가장 일반적인 es-start 옵션 중 일부를 설명합니다.

▼ Sun Management Center 소프트웨어 시작

1. 시작할 구성요소가 있는 시스템에 슈퍼유저로서 로그인합니다(구성요소 위치에 대해서는 표 2-4를 참조하십시오).

2. 디렉토리를 /opt/SUNWsymon/sbin 디렉토리로 변경합니다.

이 예는 소프트웨어가 기본 영역 /opt에 설치 되었다고 가정합니다. 그렇지 않으면 /opt를 자신의 경로로 대체하십시오.

```
# cd /opt/SUNWsymon/sbin
```

시스템 제어기에서 Sun Management Center 에이전트를 시작하십시오.

```
# ./es-start -al
```

이 명령은 기본 및 플랫폼 에이전트를 시작합니다. 플랫폼 에이전트는 Sun Fire 최고급 시스템에 대한 모든 시스템 정보를 Sun Management Center 소프트웨어로 제공합니다.

3. Sun Management Center 에이전트 계층만 설치된 Sun Fire 최고급 시스템 도메인에서 Sun Management Center 에이전트를 시작하려면 다음을 입력합니다.

```
# ./es-start -a
```

4. 모든 계층이 설치된 Sun Management Center 서버 호스트에 있는 모든 Sun Management Center 구성요소를 시작하려면 다음을 입력합니다.

```
# ./es-start -A
```

참고 - 재시동할 때 모든 Sun Management Center 에이전트가 자동으로 시작합니다.

5. 콘솔을 시작하려면 다음 명령을 입력합니다.

```
# ./es-start -c
```

참고 - 콘솔을 시작하기 위해 사용자 자신의 사용자 ID로 로그인할 수도 있습니다. 즉, 슈퍼유저로 로그인할 필요는 없습니다. 그러나 플랫폼 또는 도메인 구성 판독기에 액세스하려면, 적합한 보안 액세스 그룹에 속해야 합니다. 43 페이지의 [耐瀾I 정의에 대한 보안 고려사항](#)을 참조하십시오.

CLI를 사용한 Sun Management Center 소프트웨어 중지 및 종료

이 절에서는 Sun Management Center 소프트웨어 중지 및 종료를 설명합니다.

- 올바른 명령 인수를 갖는 `es-stop` 명령을 사용하여 서버 및 에이전트 구성요소를 중지하십시오.
- 주 콘솔 창을 통해 콘솔을 종료하십시오.

▼ 서버 및 에이전트 중지

`es-stop` 명령은 중지하려는 구성요소에 따라서 서로 다른 명령 인수가 필요합니다. `es-stop` 옵션에 대한 목록은 *Sun Management Center 3.5 설치 및 구성 안내서*를 참조하십시오. `es-stop`에 대한 `-h` 옵션도 모든 옵션을 나열합니다. 다음 절차는 가장 일반적인 `es-stop` 옵션 중 일부를 설명합니다.

1. 중지할 구성요소가 있는 시스템에 슈퍼유저로서 로그인합니다(구성요소 위치에 대해서는 표 2-4를 참조하십시오).
2. 디렉토리를 `/opt/SUNWsymon/sbin` 디렉토리로 변경합니다.

이 예는 소프트웨어가 기본 영역 `/opt`에 있다고 가정합니다. 그렇지 않으면 `/opt`를 자신의 경로로 대체하십시오.

```
# cd /opt/SUNWsymon/sbin
```

3. 서버 시스템에서 서버 및 에이전트 구성요소를 중지하려면 다음 명령을 입력합니다.

```
# ./es-stop -Sa
```

4. 도메인에 대한 호스트 시스템에서, 도메인 에이전트 구성요소를 중지하려면 다음 명령을 입력합니다.

```
# ./es-stop -a
```

5. 시스템 제어기에서, SC 및 플랫폼 에이전트를 모니터링하는 호스트 에이전트를 중지하려면 다음 명령을 입력합니다.

```
# ./es-stop -al
```

▼ 콘솔 종료

1. 주 콘솔 창의 메뉴 막대에서 파일을 선택하고 종료를 선택합니다.
2. Sun Management Center 종료 패널의 종료 버튼을 누릅니다.

Sun Fire 최고급 시스템 설정 매개변수 재구성

언제든지 설정 스크립트(es-setup)를 다시 실행하여 Sun Fire 최고급 시스템 설정 매개변수를 재구성할 수 있습니다. 다음을 포함하여 변경 사항이 발생하는 경우 적절한 Sun Fire 최고급 시스템 설정 매개변수를 재구성해야 합니다.

- Sun Fire 최고급 시스템의 시스템 이름이 변경된 경우 Sun Fire 최고급 시스템 도메인 및 플랫폼 구성요소를 재구성합니다.
- Sun Fire 15K/12K 도메인 에이전트에 대해 Sun Management Center 에이전트 포트 구성을 변경하는 경우 Sun Fire 최고급 시스템 플랫폼 구성요소를 재구성하십시오.
- 예비 시스템 제어기가 플랫폼 구성에 추가되거나 제거되는 경우, Sun Fire 최고급 시스템 플랫폼 구성요소를 재구성하십시오.
- Sun Management Center 서버 호스트나 트랩 에이전트 포트 구성을 변경하는 경우, Sun Fire 최고급 시스템 플랫폼 및 도메인 구성요소를 재구성하십시오.
- 호스트 IP 주소를 변경하는 경우, 호스트에 있는 구성요소를 재구성하십시오.

이러한 구성요소가 있는 장소에 대해 알려면 표 2-4를 참조하십시오.

참고 - System Management Services(SMS) 소프트웨어가 재설치된 후 설정을 다시 실행할 필요가 없지만, Sun Management Center 소프트웨어를 재시작해야 합니다. SMS 소프트웨어를 시작하기 전에 Sun Management 소프트웨어를 재시작하는 경우, "status is spare"를 설명하는 회색 중지 신호가 나타나거나 SC 모니터링 모듈이 로드되는 경우 "모듈이 예비 SC에 있거나 필요한 SMS 데몬이 중지됩니다."라는 메시지가 나타납니다. 이 메시지들은 SMS 소프트웨어가 시작되면 사라집니다. 어떤 조치도 필요하지 않습니다.

▼ 설정 스크립트 재실행

1. 재구성하려는 구성요소가 있는 시스템에 슈퍼유저로서 로그인합니다(구성요소 위치에 대해서는 표 2-4를 참조하십시오).

2. 디렉토리를 /opt/SUNWsymon/sbin 디렉토리로 변경합니다.

이 예는 기본 영역 /opt를 사용 중이라고 가정합니다. 그렇지 않으면 /opt를 자신의 경로로 대체하십시오.

```
# cd /opt/SUNWsymon/sbin
```

3. 재구성할 구성요소를 중지합니다.

구성요소를 중지하는 데 사용하는 명령은 재구성하려는 구성요소에 따라 다릅니다.

- Sun Fire 최고급 시스템 서버 및 에이전트 구성요소가 서버 시스템에서 현재 실행 중인 경우 중지하려면 다음 명령을 사용하십시오.

```
# ./es-stop -sa
```

- 도메인에서 현재 실행 중인 Sun Fire 최고급 시스템 도메인 에이전트를 중지하려면 다음 명령을 사용합니다.

```
# ./es-stop -a
```

- SC를 모니터링하는 호스트 에이전트와 플랫폼 에이전트가 SC에서 현재 실행 중인 경우 호스트 에이전트를 중지하려면 다음을 입력합니다.

```
# ./es-stop -al
```

4. Sun Management Center 3.5 기본 및 애드온 소프트웨어를 재구성하려면 설정 스크립트를 실행합니다.

```
# ./es-setup -F
```

es-setup 명령에 대한 다른 인수 사용에 관한 정보는 *Sun Management Center 3.5 설치 및 구성 안내서*를 참조하십시오.

5. 다음의 두 추가 프롬프트를 갖는 대응하는 구성요소에 대한 설정 절차의 지침을 따릅니다.

- Sun Management Center 서버 설정에서 시스템은 다음 메시지를 표시합니다.

```
기존 데이터를 보존하시겠습니까? [y|n|q]
```

참고 - **y**를 응답하면, 시스템은 열린 경보와 닫힌 경보, 로드된 모듈과 그의 구성, 디스크 커버리, 관리 객체 및 규칙 임계값을 포함한 데이터베이스에 있는 모든 데이터를 보존합니다.

- a. 기존의 토폴로지 및 이벤트 데이터를 유지하려면 **y**를 입력하거나, 해당 데이터를 폐기하고자 하면 **n**을 입력하십시오.

- Sun Fire 최고급 시스템 도메인 에이전트 설정에서 시스템은 다음 메시지를 표시합니다.

```
server-hostname가 사용자의 Sun Management Center 서버로 나타납니다. 맞습니까?  
[y|n|q]
```

- b. 이것이 Sun Management Center 서버이면, **y**를 입력하고, 아니면 **n**을 입력하십시오. **n**을 입력하면 올바른 서버 호스트 이름을 입력하도록 프롬프트됩니다.

6. 중지시킨 구성요소를 재시작합니다.

Sun Management Center 웹 인터페이스

Sun Management Center 웹 인터페이스는 Sun Management Center Java 기반 콘솔에서 사용 가능한 대부분의 기능을 제공하는 선택적이고 권리 양도된 Sun Management Center 기능입니다. Sun Management Center 웹 인터페이스에 대한 자세한 설명은 *Sun Management Center 3.5 사용 설명서*를 참조하십시오.

참고 - 웹 인터페이스가 Sun Fire 최고급 시스템의 물리적 또는 논리적 보기를 제공하지 않음을 유의하십시오. 물리적 및 논리적 보기에 대한 자세한 내용은 이 문서의 5 장을 참조하십시오.

설치 및 설정 로그 파일

이 절은 시스템이 설치 및 설정 스크립트의 종료 시에 표시하는 메시지의 예를 제공합니다. 설치 및 설정 중에 모든 프로그램이 잘 진행되었는지 알기 위해 이러한 파일을 조사할 수 있으며, 오류 진단을 위해 이들 파일을 사용할 수 있습니다.

다음 예는 설치 스크립트가 완료될 때의 메시지를 보여주며, *nnnnnnnnnnnn.nnnnn*은 설치 로그의 식별 번호입니다.

```
로그 파일: /var/opt/SUNWsymon/install/install.nnnnnnnnnnnn.nnnnn
```

다음 예는 설정 스크립트가 완료될 때의 메시지를 보여주며, *nnnnnnnnnnnn.nnnnn*은 설정 로그의 식별 번호입니다.

```
로그 파일: /var/opt/SUNWsymon/install/setup.nnnnnnnnnnnn.nnnnn
```

보안 액세스 설정

이 장에서는 Sun Fire 최고급 시스템에 대해 Sun Management Center 관리 작업을 수행하기 위해 사용자 권한을 설정하는 방법을 설명합니다. Sun Management Center 소프트웨어가 설치되어 설정된 후, 사용자들이 수행할 작업에 따라서 두 소프트웨어 관리 그룹에 사용자들을 설정해야 합니다.

- Sun Management Center 사용자 그룹—일반적인 Sun Management Center 보안에 대한 자세한 내용은 *Sun Management Center 3.5 소프트웨어 사용 설명서*의 18장, "Sun Management Center 보안"을 참조하십시오.
- System Management Services(SMS) 사용자 그룹—SMS 소프트웨어가 Sun Fire 최곱급 시스템 제어기를 관리하기 때문에, 시스템 제어기에서 Sun Fire 최고급 시스템 플랫폼 및 도메인을 관리하려면 Sun Management Center 그룹뿐 아니라 SMS 그룹에 사용자 권한을 설정해야 합니다. 일반 SMS 보안 옵션 및 관리 권한에 대한 자세한 내용은 *System Management Services (SMS) 1.4.1 Administrator Guide*의 2장, "SMS Security"를 참조하십시오.

그룹 정의에 대한 보안 고려사항

System Management Services 관리 그룹의 멤버쉽이 필요한 Sun Management Center 도구나 모듈을 사용하려면, 사용자 ID가 두 소프트웨어 패키지의 각각이 액세스하는 그룹 정의에 해당 그룹의 구성원으로 나열되어야 합니다. 다시 말하면, Sun Management Center 및 System Management Services 소프트웨어 모두가 적합한 관리 그룹의 구성원으로서 사용자 ID를 찾아야 합니다.

Sun Management Center 및 System Management Services 모두가 사용자 ID를 적절한 System Management Services 관리 그룹의 구성원으로 식별하도록 하는 데는 두 가지 방법이 있습니다.

- Network Information Service (NIS) 같이 Sun Management Center 및 System Management Services 소프트웨어 모두가 액세스하는 중앙 집중식 네트워크 이름 서비스에 그룹을 정의하고 유지하십시오.

- Sun Management Center 서버 호스트와 Sun Fire 최고급 시스템 제어기의 개별 /etc/group 파일에 지역적으로 그룹을 정의 및 유지하고 Sun Management Center 서버 호스트의 System Management Services 그룹 정의가 Sun Fire 최고급 시스템 제어기상의 정의(또는 그의 부속집합)와 동일하도록 하십시오. 다시 말하면, Sun Management Center 서버 호스트의 System Management Services 관리 그룹 구성원으로 나열되는 사용자 ID가 Sun Fire 최고급 시스템 제어기의 해당 그룹 구성원으로도 식별되어야 합니다.

당연히 중앙 집중된 이름 서버 호스트에 단일 파일을 유지하는 것이 두 시스템에 동일한 정보를 갖는 두 개의 개별 파일을 유지하는 것보다 편리하고 오류의 경향이 작습니다. 그러나 사용자가 선택하는 방법과 그 수정하는 방법에 영향을 줄 수 있는 보안 고려사항은 있습니다.

수퍼유저 액세스

Sun Management Center와 SMS 환경은 모두 서로 다른 관리 그룹을 제공하므로 서로 다른 사용자에게 다른 관리 권한을 지정할 수 있습니다. 이 시스템은 이러한 그룹에 사용자를 추가하거나 제거하는 권한이 엄격하게 제어된다고 가정합니다. 그러나 그룹 멤버쉽이 정의되는 시스템에 대한 수퍼유저 권한을 갖는 모든 사람이 그룹을 작성 또는 삭제하고 그룹 구성원을 추가 또는 제거하는 권한을 갖습니다. 명백히, 권한이 없는 사용자가 수퍼유저 권한을 갖는 경우, 자기 자신(또는 다른 사람)을 관리 그룹에 추가할 수 있게 되고 이것은 그러한 그룹을 갖는 목적을 손상시킵니다.

따라서, 핵심 보안 고려사항은 중앙 이름 서버 또는 Sun Management Center 서버 호스트와 Sun Fire 최고급 시스템 제어기의 조합에서 얼마나 많은 사람(및 어떤 사람)이 수퍼유저 권한을 갖느냐 하는 것입니다. 시스템 제어기에 대한 수퍼유저 권한이 엄격하게 제어된다고 가정할 때, 일부 환경에서는 Sun Management Center 서버 호스트에 대한 수퍼유저 권한을 많은 사람이 보유하고 있습니다. 다른 사이트에서는 수퍼유저 권한이 엄격하게 제한됩니다. 일부 환경에서는 많은 사람에게 이름 서버에 대한 수퍼유저 권한이 부여됩니다. 다른 곳에서는 이름 서버에 대한 수퍼유저 액세스가 엄격하게 제한됩니다.

이름 서비스 전환

Sun Management Center 서버 호스트와 Sun Fire 최고급 시스템 제어기 모두의 이름 서비스 전환 파일(/etc/nsswitch.conf)에 있는 group 설정이 그룹 멤버쉽 보안에 영향을 줍니다. 기본적으로, 대부분의 전환 파일은 응용 프로그램이 하나의 소스(예: /etc/group 파일)에서 필요한 그룹 정보를 찾지 못하는 경우 NIS 이름 서버 같은 다른 소스에서 찾거나 그 반대가 되도록 설정됩니다. 그러므로 보안을 고려하는 경우, 이름 서비스 전환 파일의 group 설정을 편집하여 단일 소스만을 지정해야 합니다.

- 그룹 멤버십에 대한 유일한 소스가 NIS 서버이도록 지정하려면, Sun Management Center 및 Sun Fire 최고급 시스템 제어기 모두의 `/etc/nsswitch.conf` 파일에 있는 `group` 행이 다음과 같도록 편집하십시오.

```
group nis
```

- 그룹 멤버십에 대한 유일한 소스가 지역 `/etc/groups` 파일이도록 지정하려면, Sun Management Center 및 Sun Fire 최고급 시스템 제어기 모두의 `/etc/nsswitch.conf` 파일에 있는 `group` 행이 다음과 같도록 편집하십시오.

```
group files
```

네트워크 이름 서비스

둘 이상의 Sun Fire 최고급 시스템이 있고 중앙 NIS 이름 서버에 대한 그룹 정의를 유지하는 경우, System Management Services 관리 그룹의 이름을 기본값과 다르게 지정할 수 있습니다. 그룹 멤버십이 중앙 이름 서버에 유지되고 둘 이상의 Sun Fire 최고급 시스템이 SMS 관리 그룹에 대해 동일한 이름을 사용하면, 해당 그룹의 구성원이 두 시스템 모두에서 관리 권한을 갖습니다.

예를 들어, 도메인 B 관리 그룹에 대한 기본 이름이 `dmnbadmn`입니다. 둘 이상의 시스템이 그 이름을 사용하는 경우, 해당 그룹의 구성원이 각 시스템의 도메인 B에 대한 관리 권한을 갖습니다. 각 시스템의 관리 그룹 이름을 `dmnbadmn1` 및 `dmnbadmn2`와 같이 고유 값을 갖도록 바꾸어 관리 권한을 단일 시스템으로 제한할 수 있습니다.

Sun Management Center 그룹

표 3-1은 기본 Sun Management Center 관리 그룹을 설명합니다.

표 3-1 기본 Sun Management Center 관리 그룹

그룹 이름	그룹	설명
esadm	관리자 그룹	모듈 로드 및 언로드, 사용자 및 그룹에 대한 액세스 제어 관리 및 관리 도메인, 호스트 및 모듈에 대한 작업을 포함한 모든 관리 작업을 수행할 수 있습니다.

표 3-1 기본 Sun Management Center 관리 그룹 (계속)

그룹 이름	그룹	설명
esops	조직원 그룹	esadm 권한의 부속 집합을 갖습니다. 모듈을 활성화 및 비활성화할 수 있지만 로드하거나 언로드할 수 없습니다. 모니터링 작업을 수행할 수 있습니다. 이벤트를 인지, 삭제 또는 수정할 수 있습니다.
esdomadm	도메인 그룹	esadm 권한의 Sun Management Center 도메인에 특정한 부속 집합을 갖습니다. 관리 도메인을 작성하고, 관리 도메인 안에 그룹을 작성하고 그룹이나 관리 도메인에 객체를 추가할 수 있습니다.
ANYGROUP	일반 사용자 그룹	기본적으로 esusers 파일에 나열되는 모든 사람이 ANYGROUP 그룹의 구성원인 것으로 간주됩니다. 관리 도메인, 호스트, 모듈, 이벤트를 보고, 데이터를 그래프로 그리고, 수동 새로 고침을 트리거할 수 있습니다. 또한 특별 명령을 실행할 수 있습니다.

▼ Sun Management Center 사용자 그룹에 사용자 추가

- Sun Management Center 서버 호스트의 `/var/opt/SUNWsymon/cfg/esusers` 파일에 모든 Sun Management Center 사용자의 사용자 ID를 추가하십시오.

사용자 ID는 유효한 UNIX 사용자 ID여야 합니다.

다음 예제는 모든 Sun Management Center 사용자에 대한 `/var/opt/SUNWsymon/cfg/esusers` 파일에 있는 전형적인 부분 목록입니다.

```
esmaster
espublic
root
user1
user2
user3
user4
user5
....
....
```

참고 – Sun Management Center 사용자 ID `esmaster`는 UNIX의 슈퍼유저 또는 `root`와 비교할 수 있어서, 관리 권한을 제공합니다. Sun Management Center 사용자 ID `espublic`은 UNIX 시스템에 `guest`로 로그인하는 것과 비교할 수 있으며, 일반 액세스 권한을 제공합니다. 이들 두 사용자 ID는 소프트웨어가 서버에 설치될 때 Sun Management Center `esusers` 파일에 추가되며, 변경할 수 *없습니다*. 이들 사용자 ID를 사용하여 Sun Fire 최고급 시스템 플랫폼이나 도메인에 관리 조작을 수행하려면, 이들 ID를 적절한 SMS 그룹에 추가합니다.

System Management Services 그룹

표 3-2 는 기본 SMS 관리자 그룹을 설명합니다.

표 3-2 기본 SMS 관리 그룹

그룹 이름	그룹	설명
<code>platadm</code>	플랫폼 관리자 그룹	보드 및 구성요소 전원 제어 및 Sun Fire 최고급 시스템 도메인에 시스템 보드 지정을 포함한 모든 플랫폼 관리 권한을 갖습니다. 플랫폼 서비스 권한을 갖지 않습니다. 보드가 사용 가능(미지정)한 경우 도메인에 보드를 지정할 수 있습니다. 보드가 연결되지 않은 경우 도메인에서 보드를 삭제(지정 해제)할 수 있습니다. 도메인에서 보드를 연결, 구성, 구성 해제 또는 단절할 수 없습니다.
<code>platoper</code>	플랫폼 조작용 그룹	<code>platadm</code> 권한의 부속 집합을 갖습니다. 플랫폼 상태를 볼 수 있습니다.
<code>dmnxadm</code> ¹	도메인 관리자 그룹	Sun Fire 최고급 시스템 도메인의 콘솔에 액세스하고 Sun Fire 최고급 시스템 도메인 제어, 상태 및 액세스 제어 작업을 수행할 수 있습니다. 도메인에서 시스템 보드를 연결, 구성, 구성 해제 및 단절할 수 있습니다. 도메인의 ACL에 나열되고 다른 도메인에 지정되지 않았다면, 해당 도메인에 보드를 지정할 수 없습니다.
<code>dmnxrcfg</code> ²	도메인 재구성 그룹	<code>dmnxadm</code> 권한의 부속 집합을 갖습니다. Sun Fire 최고급 시스템 도메인의 시스템 보드를 재구성하고 전원을 제어할 수 있습니다.

1여기서 x 는 특정 Sun Fire 최고급 시스템 도메인을 나타내는 a 부터 r 까지의 문자입니다. 예를 들어, `dmnbadm`은 도메인 B에 대한 관리 그룹입니다.

2여기서 x 는 특정 Sun Fire 최고급 시스템 도메인을 나타내는 a 부터 r 까지의 문자입니다. 예를 들어, `dmnbrcfg`는 도메인 Q에 대한 재구성 그룹입니다.

다음 중 하나를 사용하여 취하고자 하는 SMS 그룹에 사용자 ID를 추가해야 합니다.

- Sun Management Center 서버 및 Sun Fire 최고급 시스템을 포함한 NIS(네트워크 정보 서비스)같은 중앙 이름 서비스가 액세스 할 수 있습니다. 자세한 정보는 NIS 설명서를 참조하십시오.
- Sun Management Center 서버 호스트에 있는 `/etc/group` 파일 및 Sun Fire 최고급 시스템 제어기. 이 방법은 다음과 같은 순서로 설명됩니다.

참고 - 사용자 ID는 유효한 UNIX 사용자 ID여야 합니다.

▼ `/etc/group` 파일을 사용하여 SMS 그룹에 사용자 추가

1. 시스템 제어기에서 `/etc/group` 파일에 동시에 사용자 ID를 추가하려면 `smsconfig(1M)` 명령과 함께 `-a` 옵션을 사용하십시오.

참고 - 시스템 제어기에서 SMS를 설치 하는 동안 `/etc/group` 파일에 그룹 ID가 자동적으로 생성됩니다.

`smsconfig(1M)` 명령 사용에 대한 더 자세한 정보는 *Sun System Management Services (SMS) 1.4.1 Reference Manual*을 참조하십시오.

2. Sun Management Center 서버에서, 그룹 ID와 사용자 ID가 시스템 제어기의 /etc/group 파일에서 나타나는 것과 똑같은 방식으로 해당 ID들을 /etc/group 파일에 추가합니다.

예를 들어, 다음은 여러 Sun Management Center 작업에 대한 액세스를 위해 그룹 및 사용자 ID의 /etc/group 파일에 있는 전형적인 부분 목록입니다.

```
root::0:root
other::1:
bin::2:root,bin,daemon
sys::3:root,bin,sys,adm
adm::4:root,adm,daemon
uucp::5:root,uucp
mail::6:root
tty::7:root,tty,adm
lp::8:root,lp,adm
nuucp::9:root,nuucp
staff::10:
daemon::12:root,daemon
sysadmin::14:
nobody::60001:
noaccess::60002:
nogroup::65534:
esadm::1000:root,guest,user1,user2
esdomadm::1001:root,guest,user3
esops::1002:guest,user4
platadm::118:root,guest,user1,user2
platoper::119:root,guest,user4
dmnaadm::121:user1, user3
dmnarcfg::122:user3
dmnbadm::123:user1, user5
dmnbrcfg::124:user5
....
....
....
dmnradm::155:
dmnrrcfg::156:
```

Sun Fire 최고급 시스템 모듈 사용

Sun Fire 최고급 시스템 모듈 사용에 대한 관리 그룹 요구사항이 표 3-3에 요약되어 있습니다.

표 3-3 Sun Fire 최고급 시스템 에이전트 모듈 및 관리 그룹

모듈 이름	Sun Management Center 그룹	System Management Services 그룹
플랫폼 구성 관독기	esadm	platadm, platoper
PDSM(플랫폼/도메인 상태 관리)	esadm	조작에 따라 다름("PDSM 조작에 필요한 SMS 그룹"을 참조하십시오)
도메인 구성 관독기	esadm	dmnxadm
동적 재구성	esadm	dmnxadm or dmnxrcfg
SC 구성 관독기	esadm	요구사항 없음
SC 모니터링	esadm	요구사항 없음
SC 상태	esadm	요구사항 없음

서비스 관리 그룹 설정 또는 변경에 대한 자세한 내용은 *Sun System Management Services (SMS) 1.4.1 Administrator Guide*를 참조하십시오. Sun Management Center 그룹의 설정, 변경 또는 추가 액세스 권한에 대한 자세한 내용은 *Sun Management Center 3.5 사용 설명서*를 참조하십시오.

PDSM 조작에 필요한 SMS 그룹

Sun Fire 최고급 시스템 PDSM(플랫폼/도메인 상태 관리) 조작을 수행하려면, 해당 조작에 대해 적절한 SMS 그룹의 구성원이어야 합니다.

- 플랫폼 보기(표 3-4)
- 도메인 보기(표 3-5)

플랫폼 보기 액세스 권한

플랫폼 보기는 플랫폼 관리자(platadm) 및 플랫폼 조작용(platoper)만 읽을 수 있습니다. 표 3-4는 각 조작에 필요한 액세스 권한 및 플랫폼 보기에서 사용 가능한 관리 조작을 설명합니다.

표 3-4 Sun Fire 최고급 시스템 플랫폼 보기 관리 조작 및 액세스

플랫폼 보기 조작	액세스
시스템 제어기 전원	platadm, platoper
전원 공급장치 전원	platadm, platoper
팬 트레이 속도:	platadm, platoper
슬롯 0 및 슬롯 1 보드 전원	platadm, platoper
슬롯 0 및 슬롯 1 보드 및 빈 슬롯에 대한 보드추가	platadm
슬롯 0 및 슬롯 1 보드 및 빈 슬롯에 대한 보드삭제	platadm
슬롯 0 및 슬롯 1 보드 및 빈 슬롯에 대한 보드이동	platadm
상태 표시	platadm, platoper

도메인 보기 액세스 권한

18개의 Sun Fire E25K/15K 도메인(a에서 r) 및 9개의 E20K/12K 도메인은 Sun Fire 최고급 시스템 도메인 관리자 대표(dmxradm), Sun Fire 최고급 시스템 도메인 채구성자(dmxrcfg), 일부 테스트에 따른 플랫폼 관리자(platadm) 및 플랫폼 작동자(platoper)만이 읽을 수 있습니다. 표 3-5는 Sun Fire 최고급 시스템 도메인 보기에서 이용가능한 관리 작업 및 각 작업에 대한 필수 액세스 권한에 대해 설명합니다.

표 3-5 Sun Fire 최고급 시스템 도메인 보기 관리 조작 및 액세스

도메인 보기 조작	액세스
도메인 태그	platadm
키스위치	dmxradm
도메인 ACL	platadm
재설정	dmxradm
슬롯 0 및 슬롯 1 보드 전원	dmxradm, dmxrcfg, platadm, platoper
슬롯 0 및 슬롯 1 보드 테스트	dmxradm
슬롯 0 및 슬롯 1 보드 및 빈 슬롯에 대한 보드추가	dmxradm, dmxrcfg, platadm

표 3-5 Sun Fire 최고급 시스템 도메인 보기 관리 조작 및 액세스 (계속)

도메인 보기 조작	액세스
슬롯 0 및 슬롯 1 보드 및 빈 슬롯에 대한 보드삭제	dmnxradmn, dmnxr cfg, platadm n
슬롯 0 및 슬롯 1 보드 및 빈 슬롯에 대한 보드이동	dmnxradmn, dmnxr cfg, platadm n
상태 표시	dmnxradmn, dmnxr cfg, platadm n, platoper

사용자 ID에 대한 16개 그룹 ID의 제한



주의 - 단일 사용자 ID가 그와 연관된 16번째 ID 이후의 그룹 ID를 가질 수 있습니다. 즉, 16개를 넘는 모든 그룹 ID는 사용자 ID에 대한 액세스 문제점을 유발하기 때문에 무시됩니다. 다시 말하면, 한 사용자가 한 그룹에 속하는 것으로 나타날 수 있지만, 16개의 그룹 제한이 초과되는 경우, 사용자는 해당 그룹의 액세스 권한을 갖지 않을 수 있습니다. 사용자가 16개 그룹 이상을 가지게 될 때 시스템이 작용하는 방법에 대한 자세한 정보는 182 페이지의 “DR 조작 시도 실패의 가능한 이유”를 참조하십시오.

Sun Fire 최고급 시스템 토폴로지 객체

이 장에서는 Sun Fire 최고급 토폴로지 객체를 작성, 수정 및 발견하는 방법을 설명합니다. Sun Management Center 객체 작성 및 모니터링에 대한 일반 정보는 *Sun Management Center 3.5 사용 설명서*를 참조하십시오.

Sun Fire 최고급 시스템 플랫폼 복합체

Sun Fire 최고급(E25K-F12K) 시스템 복합체는 Sun Fire 최고급 플랫폼과 연관되는 모든 호스트를 포함하는 Sun Management Center 그룹 객체입니다. 이 복합체에는 다음 아이콘이 들어 있습니다.

- Sun Fire E25K-F12K 시스템 그룹
- 주 Sun Fire E25K-F12K 시스템 플랫폼
- 오른쪽 하단 구석에 원 안에 있는 X로 표시되는 예비 Sun Fire E25K-F12K 시스템 플랫폼
- 각 Sun Fire E25K-F12K 시스템 도메인
- Sun Fire E25K-F12K 시스템용 주 시스템 제어기
- 오른쪽 하단 구석에 원 안에 있는 X로 표시되는 예비 Sun Fire E25K-F12K 시스템 플랫폼

Sun Fire High-End 시스템은 Sun Fire 최고급 시스템 플랫폼의 구성요소를 보다 쉽게 관리하도록 이들 객체를 함께 그룹화합니다. 표 4-1에서 전형적인 Sun Fire 최고급(E25K-F12K) 시스템 아이콘이 표시됩니다.

표 4-1 Sun Fire 최고급 시스템 아이콘

아이콘

설명



Sun Fire E25K-F12K 시스템 그룹 아이콘



주 Sun Fire E25K-F12K 시스템 플랫폼 아이콘



예비 Sun Fire E25K-F12K 시스템 플랫폼 아이콘 또는 필수 SMS 데몬이 중지됩니다.



Sun Fire 최고급 시스템 플랫폼 아이콘(Sun Management Center 에이전트가 실행하지 않고 있을 때)



Sun Fire E25K-F12K 시스템 플랫폼 아이콘

표 4-1 Sun Fire 최고급 시스템 아이콘 (계속)

아이콘

설명



Sun Fire 최고급 도메인 아이콘(Sun Management Center 에이전트가 실행하지 않고 있을 때)



Sun Fire E25K-F12K 시스템용 주 시스템 제어기



Sun Fire 최고급 시스템용 예비 시스템 제어기

참고 – Sun Management Center 에이전트가 모니터 하는 호스트의 아이콘에는 서버의 Sun Fire 최고급 패밀리를 대표하는 E25K-F12K 태그가 포함되어 있습니다. Sun Management Center 에이전트가 모니터하지 않는 호스트에 대한 아이콘은 태그를 표시하지 않습니다.

Sun Fire 최고급 시스템 제어기와 도메인 호스트는 자체 Solaris 운영 환경을 실행하는 독립 호스트이므로, Sun Fire 최고급 시스템 플랫폼 복합체로부터 독립적으로 작성하고 발견할 수 있습니다. Sun Fire 최고급 시스템용 시스템 제어기 및 도메인을 Sun Fire 시스템 플랫폼 복합체를 작성하지 않고 개별적으로 작성할 수 있습니다.

Sun Fire 최고급 시스템 플랫폼 복합체의 Sun Fire 최고급 시스템 제어기와 도메인 호스트는 Sun Management Center 토폴로지의 여러 그룹에 포함될 수 있어서 네트워크 그룹 뿐만 아니라 Sun Fire 최고급 시스템 플랫폼 연관에 의해 호스트를 볼 수 있습니다. Sun Fire 최고급 시스템 호스트가 디스커버리 요청에 의해 발견될 때, 네트워크 그룹에 따라서 토폴로지에 배치됩니다.

Sun Fire E25K 또는 15K 플랫폼은 18개까지의 도메인 호스트를 가질 수 있으며, Sun Fire E20K 또는 12K 플랫폼은 9개까지의 도메인 호스트를 가질 수 있습니다. 활성 상태이며 Solaris 운영 환경을 실행 중인 도메인만 복합 객체에 포함됩니다.

Sun Fire 최고급 시스템 도메인 및 플랫폼을 모니터링하려면, 토폴로지 객체 작성 창에서 Sun Management Center Sun Fire 최고급 시스템 복합체를 작성하거나 Sun Management Center 디스커버리 요청을 사용하십시오.

▼ Sun Fire 최고급 시스템 복합 객체 작성

이 절차에 대한 자세한 정보는, *Sun Management Center 3.5 사용 안내서*를 참조하십시오.

1. 주 콘솔 창의 계층 보기에서 새 복합 객체를 작성하려는 Sun Management Center 도메인 토폴로지의 레벨을 선택합니다.
2. 주 콘솔 창의 편집 메뉴에서 객체 작성을 선택합니다.
3. 객체 작성 창의 복합체 탭을 누릅니다.
4. 객체 목록 상자에서 Sun Fire 최고급 시스템 복합 객체를 선택합니다.
5. 텍스트 상자에 적절한 정보를 입력합니다.
6. 확인을 누릅니다.

시스템이 다음 메시지를 표시합니다.

합성 개체 작성중... 잠시만 기다리십시오.

이 조작에 필요한 시간은 실행 중인 Sun Fire 최고급 시스템 도메인의 수에 따라 다릅니다.

Sun Management Center 도메인 토폴로지의 현재 위치에 추가된 Sun Fire 최고급 시스템 폴더를 볼 수 있습니다. Sun Fire 최고급 시스템 복합체가 작성되지 않으면 59 페이지의 “搯뜨라° 실패 문제 해결”의 단계를 따르십시오.

7. 이 복합 폴더를 열어서 Sun Fire 최고급 시스템 플랫폼과 연관된 모든 객체를 봅니다.
8. Sun Fire 최고급 시스템 복합체의 예로 그림 4-1을 참조하십시오.



그림 4-1 Sun Fire 최고급 시스템 복합체 작성

▼ Sun Fire 최고급 시스템 복합체 검색

이 단계에 대한 보다 자세한 정보는, *Sun Management Center 3.5 사용 안내서*의 4 장을 참조하십시오.

1. 주 콘솔 창의 계층 보기에서 Sun Fire High-End 복합 객체를 디스커버리하려는 Sun Management Center 도메인 토폴로지의 레벨을 선택합니다.

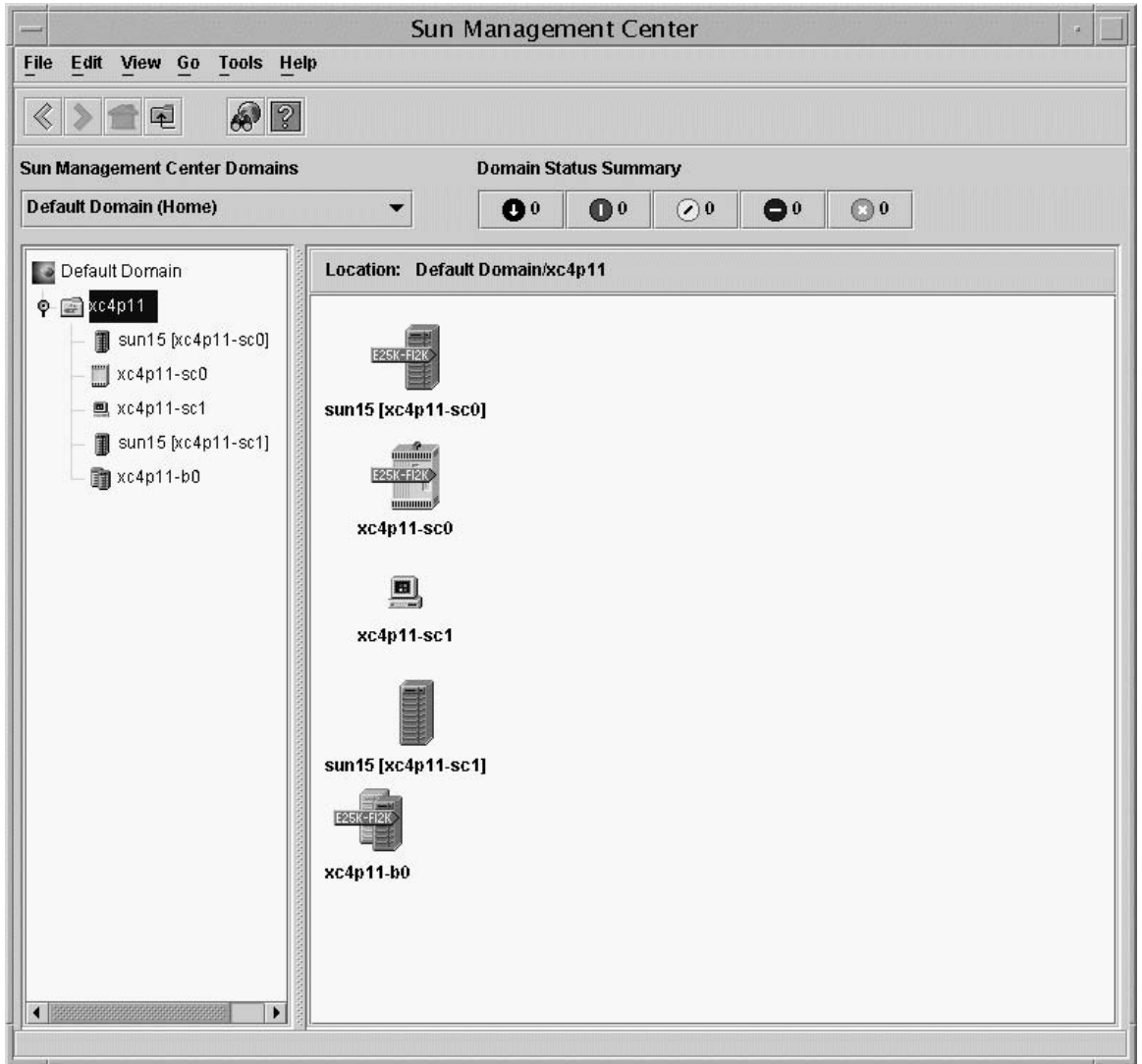
2. 도구 메뉴에서 객체 디스커버리를 선택합니다.
3. 객체 디스커버리 패널의 추가를 누릅니다.
4. 새 디스커버리 요청 패널에 정보를 입력하고 확인을 클릭합니다.
5. Sun Fire 최고급 시스템 복합체가 작성되지 않으면 59 페이지의 “실제 문제 해결”의 단계를 따르십시오.

참고 - 디스커버리 요청이 이루어질 때 시스템 제어기가 사용 중인 경우, 디스커버리 요청을 다시 실행하거나 디스커버리 요청 SNMP 시간초과 값을 증가시키십시오.

다음 디스커버리 요청 필터 옵션을 사용하여 Sun Fire 최고급 시스템 복합체 디스커버리 요청을 사용자 정의할 수 있습니다.

- 플랫폼 유형 필터 기준을 사용하면 Sun Fire 최고급 시스템 도메인 및 Sun Fire 15K 플랫폼 유형을 포함 또는 제외시킬 수 있습니다.
- 복합체 내의 Sun Fire 최고급 시스템 도메인 호스트 및 시스템 제어기는 호스트 이름 및 운영 환경 필터 기준으로 필터링할 수 있습니다. 호스트 이름 및 운영 환경 필터 기준은 Sun Fire 최고급 시스템 플랫폼 객체를 필터링하지 않습니다.
- 시스템 제어기가 필터 기준에 의해 제외되는 경우에도, 디스커버리 관리자가 Sun Management Center 도메인에 Sun Fire 최고급 시스템 복합 객체가 포함되는지 검사합니다.

Sun Fire 최고급 시스템 플랫폼 복합체 업데이트

일단 Sun Fire 최고급 시스템 플랫폼 복합체를 작성한 후, 복합 Sun Management Center 토폴로지 객체의 내용과 유형은 변경되지 않습니다. 다음 경우에 복합 객체가 갱신되어야 합니다.

- Sun Fire 최고급 시스템 도메인이 활성화 됩니다(Solaris 운영 환경을 실행합니다).
- 예비 시스템 제어기가 플랫폼 구성에 추가 또는 삭제됩니다.
- 객체에 대한 Sun Management Center 모니터링이 더 이상 올바른 모니터 유형을 표시하지 않습니다. 예를 들어, 복합체가 작성될 때 Sun Management Center 에이전트가 Sun Fire 최고급 시스템 도메인에서 실행 중이 아닌 경우, 인터넷 조정 메시지 프로토콜(ICMP) Ping 모니터링 유형 호스트 객체가 Sun Fire 최고급 시스템 도메인에 대해 작성됩니다. Sun Management Center 에이전트가 다시 실행한 후, Sun Fire 최고급 시스템 도메인 호스트 객체가 갱신되어 Sun Management Center 에이전트 — 호스트 유형으로 모니터링될 수 있어야 합니다.

참고 - Sun Management Center 에이전트를 실행 중인 Sun Fire 최고급 시스템 도메인 호스트가 Sun Management Center 에이전트—호스트 외의 한 유형으로써 모니터 될 경우, 시스템 제어기 플랫폼 설치 도중 올바른 Sun Fire 최고급 시스템 도메인 포트가 지정되었는지 확인하십시오.

▼ 토폴로지 객체 작성에 의해 작성된 복합체 갱신

● 다음 중 하나를 수행합니다.

- Sun Fire 최고급 시스템 플랫폼 복합체가 객체 작성 창을 사용하여 작성된 경우, 복합체에 대한 모든 갱신을 수동으로 수행하십시오.
- Sun Fire 최고급 시스템 복합 객체가 추가 또는 삭제된 경우, *Sun Management Center 3.5 사용 설명서*의 3 장에 설명된 대로 객체를 삭제 또는 작성하십시오.
- 모니터링 유형이 변경된 경우, *Sun Management Center 3.5 사용 설명서* 3장의 "객체 수정"절에 설명된 대로 토폴로지 객체를 수정하십시오.

참고 - 변경이 많은 경우, 토폴로지에서 현재 Sun Fire 최고급 시스템 복합 객체를 삭제한 후 다시 작성하는 것이 더 쉬울 수 있습니다. 지침에 대해서는 "Sun Fire 최고급 시스템 복합 객체 작성"을 참조하십시오.

▼ 디스커버리에 의해 작성된 복합체 갱신

1. Sun Fire 최고급 시스템 플랫폼 복합체가 디스커버리 관리자에 의해 작성된 경우, 주 시스템 제어기에 대한 디스커버리 요청을 실행하여 많은 갱신을 수행할 수 있습니다. 이 디스커버리 요청은 수동으로 시작하거나 주기적 실행을 예약할 수 있습니다.

디스커버리 요청을 실행하면 다음 변경이 수행됩니다.

- 예비 시스템 제어기 같은 새 Sun Fire 최고급 시스템 객체가 플랫폼 복합체에 추가됩니다.
- 객체 모니터링 유형이 더 높은 모니터링 기능의 레벨로 변경된 경우, 모니터링 유형이 갱신됩니다. 모니터링 기능은 ICMP Ping 모니터링 유형에서 SNMP Ping 모니터링 유형으로, 그 다음에 Sun Management Center 에이전트 - 호스트 모니터링 유형으로 증가합니다.

디스커버리 요청을 실행할 때 다음을 유의하십시오.

- 토폴로지 객체가 플랫폼 복합체에서 삭제되지 *않습니다*.
 - Sun Management Center 콘솔 창에서 토폴로지 객체 중 하나가 수정된 경우, 객체 모니터링 유형은 갱신되지 *않습니다*.
2. 사용자가 원하는 경우 토폴로지에서 Sun Fire 최고급 시스템 플랫폼 복합체를 삭제하고 디스커버리 요청을 실행하여 갱신된 플랫폼 복합체를 작성할 수 있습니다.

▼ 복합체 실패 문제 해결

Sun Fire 최고급 시스템 플랫폼 복합체를 작성할 수 없는 경우, 다음을 점검하십시오.

1. 토폴로지 객체 작성 절차나 디스커버리 요청에 올바른 시스템 제어기 호스트 이름과 Sun Management Center 에이전트 포트 번호가 지정되었는지 검증합니다.

참고 - 시스템 제어기는 예비 시스템 제어기가 아닌, 플랫폼에 대한 주 시스템 제어기 여야 합니다.

2. 시스템 제어기에 로그인하여 두 Sun Management Center 에이전트가 실행 중인지 검증합니다.

```
SC# ps -ef | grep esd
root 21020 1 2 Mar 10 ? 84:03 esd - init agent -dir
/var/opt/SUNWsymon
root 21858 1 3 Mar 10 ? 103:07 esd - init platform -dir
/var/opt/SUNWsymon
```

3. 디스커버리 요청을 다시 실행하거나 디스커버리 요청 SNMP 시간초과 값을 증가시킵니다.
4. 61 페이지의 “Sun Fire 최고급 시스템 플랫폼 객체 작성”에 설명된 것처럼 노드를 작성하여 Sun Fire 최고급 시스템 플랫폼 객체를 직접 작성합니다.
5. 플랫폼 세부사항 창의 브라우저 탭을 검사하여 구성 판독기 (Sun Fire 최고급 시스템) 모듈이 하드웨어 아래에 로드되고 모듈이 사용 가능한지 확인하십시오. 이 모듈이 제공하는 디스커버리 객체 표는 Sun Fire 최고급 시스템 플랫폼 복합체에 포함되는 객체를 정의합니다.
6. 시스템 제어기에서 다음 명령을 실행하여 디스커버리 표가 올바르게 작성되었는지 확인합니다.

```
SC# /opt/SUNWsymon/sbin/es-dt -v
```

출력이 없거나 다음 예에 들어 있는 정보를 갖지 않는 경우, 디스커버리 표가 올바르게 작성되지 않았습니니다.

Label	Sun-Fire-High-End
호스트	<호스트 이름>
포트	<포트 번호>
OID	1.3.6.1.4.1.42.2.85.1.1.22
노드 객체 유형	Sun-Fire-최고급-플랫폼-그룹

이 출력 유형이 보이지 않으면 5단계에서 프로세스 시작을 반복하십시오. 여전히 작동하지 않으면 Sun 서비스 담당자에게 문의하십시오.

Sun Fire 최고급 시스템 플랫폼 객체

주 시스템 제어기에서 실행하는 Sun Management Center 플랫폼 에이전트가 Sun Fire 최고급 시스템 플랫폼 정보를 제공합니다. 예비 시스템 제어기가 구성될 때, Sun Fire 최고급 시스템 플랫폼 복합체에 두 개의 Sun Fire 최고급 시스템 플랫폼 객체가 존재합니다. Sun Fire 최고급 시스템 플랫폼 정보는 주 시스템 제어기와 연관된 플랫폼 객체에서만 사용 가능합니다. 플랫폼 객체가 복합체의 일부로서 작성될 때, 플랫폼 객체 이름이 대괄호 안에 연관된 시스템 제어기 이름을 포함합니다. 예비 시스템 제어기 객체 및 연관된 예비 Sun Fire 최고급 시스템 플랫폼 토폴로지 객체는 주 토폴로지 객체와 예비를 구별하기 위해 아이콘의 오른쪽 하단 구석에 있는 원으로 둘러싼 X로 표시됩니다(표 4-1).

Sun Management Center를 주 및 예비 시스템 제어기에 설치 및 설정하고 Sun Fire 최고급 시스템 플랫폼 객체를 작성한 후, 예비 시스템 제어기가 활성화 주 시스템 제어기가 될 때 Sun Management Center 변경이 필요 없습니다. 예비에서 활성화 주 시스템 제어기로의 전환이 발생할 때, 활성화 주 시스템 제어기의 플랫폼 에이전트가 활성화되고 Sun Fire 최고급 시스템 플랫폼에 대한 현재 정보를 수집합니다.

이 전환 이전에 사용 가능한 모든 정보가 새로 활성화인 플랫폼 에이전트에서 사용 가능하지는 않습니다. 발생한 도메인 중지(dstops) 및 레코드 중지(rstops) 수가 0으로 재설정됩니다. 고온 같은 현재 오류는 해당 조건이 여전히 지속되는 경우에 보고됩니다.

예비 및 주 시스템 제어기의 Sun Management Center 에이전트가 자동으로 동기화되지 않습니다. 주 또는 예비 시스템 제어기 중 하나에 있는 기본 한계, 속성 또는 로드된 모듈을 수정하는 경우, 해당 변경사항을 다른 시스템 제어기에서 동작하는 에이전트에 적용해야 합니다.

▼ Sun Fire 최고급 시스템 플랫폼 객체 작성

Sun Fire 최고급 시스템 플랫폼 객체는 Sun Fire 최고급 시스템 복합체의 일부로 작성됩니다. 직접 플랫폼 객체를 작성할 수도 있습니다.

1. *Sun Management Center 3.5 사용 설명서* 3 장에 있는 "노드 작성" 지침에 따라서 Sun Fire 최고급 시스템 플랫폼 객체를 작성합니다.
2. 해당 절차의 3단계에서, 풀다운 메뉴(모니터 방법)에서 Sun Management Center 에이전트 - 플랫폼 모니터링 유형을 선택합니다.
3. 절차의 4단계에서, 요청되는 정보를 입력합니다.

참고 - 기본 플랫폼 에이전트 포트 번호는 포트 166입니다. 플랫폼 에이전트가 Sun Management Center 설정 중에 다른 포트에 구성된 경우에만 이 포트 번호를 변경하십시오.

4. 확인을 누릅니다.

Sun Fire 최고급 시스템 세부사항 창

이 장에서는 Sun Fire 최고급 시스템에 대한 플랫폼, 도메인 및 시스템 제어기 세부사항 창에서 하드웨어 요약, 물리적 보기 및 논리적 보기를 찾는 방법에 대해 설명합니다.

참고 - 이 부록에 있는 세부사항 창의 일부 그림은 브라우저 및 모듈이라 칭하는 탭을 포함하고 있습니다. 정확한 탭 이름은 모듈 브라우저 및 모듈 관리자입니다.

표 5-1 은 Sun Fire 최고급 시스템 세부사항 창에서 볼 수 있는 Sun Fire 최고급 시스템용 Sun Management Center 에이전트 모듈을 나열합니다.

표 5-1 세부사항 창에서 볼 수 있는 Sun Fire 최고급 시스템 에이전트 모듈

모듈 이름	세부사항 창
PCR(플랫폼 구성 관독기)	Sun Fire 최고급 시스템 플랫폼
PDSM(플랫폼/도메인 상태 관리)	Sun Fire 최고급 시스템 플랫폼
SCM(SC 모니터링 모듈)	Sun Fire 최고급 시스템 플랫폼
DCR(도메인 구성 관독기)	Sun Fire 최고급 시스템 도메인
동적 재구성(DR)	Sun Fire 최고급 시스템 도메인
SC 구성 관독기	Sun Fire 최고급 시스템용 시스템 제어기
SC 상태	Sun Fire 최고급 시스템용 시스템 제어기

이러한 모듈은 Sun Fire 최고급 시스템 하드웨어 모니터링 및 관리 기능을 제공하고 Sun Fire 최고급 시스템 복합체 구성에 대한 정보를 제공합니다. 이들 모듈이 제공하는 객체 및 등록정보에 대한 자세한 내용은 이 책의 6 장을 참조하십시오. Sun Fire 최고급 시스템 플랫폼 및 도메인 동적 재구성 및 기타 관리 조작 수행에 대한 자세한 내용은 이 책의 7 장과 8 장을 참조하십시오.

이 장에서는 세부사항 창에 표시되는 Sun Fire 최고급 시스템 플랫폼, 시스템 제어기 및 도메인 정보에 대한 세부사항을 제공합니다. *Sun Management Center 3.5 사용 안내서*에 있는 6 장의 "관리 객체에 관한 세부 정보 보기"에서는 Sun Management Center 세부사항 창 사용에 대한 일반 정보를 제공합니다.

참고 - Sun Fire 최고급 시스템 플랫폼 구성 판독기 모듈은 플랫폼에 접속된 I/O 장치에 대한 구성 정보를 제공하지 않습니다. 이 정보를 보려면, I/O 장치를 점검하려는 각 도메인에 대해 Sun Fire 최고급 시스템 도메인 세부사항 창을 여십시오.

하드웨어 탭 아래의 보기

Sun Fire 최고급 시스템 플랫폼, 도메인 및 SC 세부사항 창의 경우, 하드웨어 탭에서 다음 세 유형의 보기에 액세스할 수 있습니다.

- 하드웨어 요약
- 물리적 보기
- 논리적 보기

하드웨어 요약

하드웨어 요약은 해당 엔티티에 사용 가능한 자원의 표 요약을 제공합니다.

물리적 보기

물리적 보기는 Sun Fire 최고급 시스템의 사진처럼 실제적인 보기를 제공합니다. 물리적 보기는 새시에서 볼 수 있는 구성요소만을 보여 줍니다. 예를 들어 중앙판 보드와 I/O 장치는 물리적 보기에 보이지 않습니다. 이러한 장치에 대한 정보를 보려면 논리적 보기나 브라우저 표시를 확인하십시오.

논리적 보기

논리적 보기는 해당 항목의 보드와 구성요소의 계층적 보기를 제공합니다. 새시에서 물리적으로 볼 수 있는 보드와 구성요소만을 표시하는 물리적 보기와는 달리, 논리적 보기는 중앙판과 I/O 장치 같이 모든 보드와 구성요소를 표시합니다.

Sun Fire 최고급 시스템 플랫폼 세부사항 창

Sun Fire 최고급 시스템 플랫폼에 대한 Sun Management Center 세부사항 창은 전체 플랫폼 하드웨어에 대한 정보를 표시합니다. 이 창은 다음의 탭들을 포함하는데, *Sun Management Center 3.5 사용 설명서*의 6장, "관리 객체에 대한 세부 정보 보기"에 설명되어 있습니다.

- 정보
- 모듈 브라우저
- 경보
- 하드웨어

참고 – Sun Fire 최고급 시스템 플랫폼 세부사항 창이 앞의 네 개의 탭을 포함하지 않는 경우, Sun Fire 최고급 시스템 지원이 Sun Management Center 서버 시스템에 올바르게 설치되지 않았을 수 있습니다. 추가 Sun Fire 최고급 시스템 구성요소가 올바르게 설치 및 설정되었고 Sun Management Center 서버 프로세스가 설치 후에 재시작되었는지 확인하십시오.

시스템 제어기의 Sun Management Center 플랫폼 에이전트가 Sun Fire 최고급 시스템 플랫폼을 모니터링합니다. 해당 플랫폼 에이전트는 이 테스트 전용입니다.

이 절은 하드웨어 탭 사용법을 설명하는데, 하드웨어 탭은 Sun Fire 최고급 시스템 플랫폼 구성 판독기 모듈이 제공하는 정보를 표시합니다. 이 모듈은 다음을 포함하여 플랫폼 하드웨어에 대한 최신 정보를 제공합니다.

- 전압 및 온도
- 모든 보드
- 전원 공급장치
- 팬 트레이
- 도메인 중지 수(dstop)처럼 발생된 하드웨어 오류

▼ Sun Fire 최고급 시스템 플랫폼에 대한 하드웨어 요약 찾기

Sun Fire 최고급 시스템 플랫폼 하드웨어 자원(그림 5-1)의 요약을 찾으려면 다음을 수행하십시오.

1. Sun Fire 최고급 시스템 플랫폼 세부사항 창을 엽니다.
2. 하드웨어 탭을 누릅니다.
3. 보기 풀다운 메뉴에서 하드웨어 요약을 선택합니다.



그림 5-1 Sun Fire 최고급 시스템 플랫폼에 대한 하드웨어 요약

그림 5-1에 나타난 Sun Fire 최고급 시스템 플랫폼 정보는 다음 등록정보를 포함합니다 (표 5-2).

표 5-2 Sun Fire 최고급 시스템 플랫폼 정보

등록 정보	설명
플랫폼 이름	SMS 구성 중에 플랫폼에 부여된 이름
주 시스템 제어기 호스트 이름	주 시스템 제어기의 호스트 이름

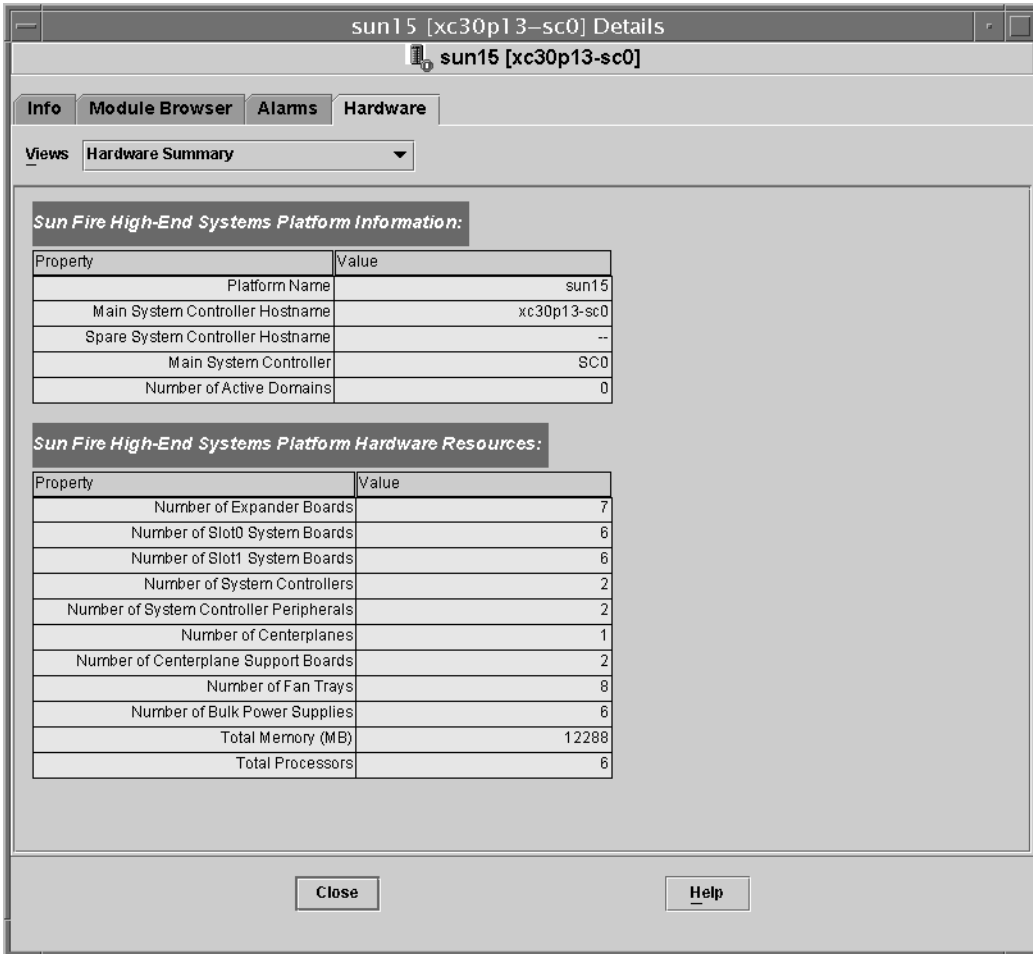
표 5-2 Sun Fire 최고급 시스템 플랫폼 정보 (계속)

등록 정보	설명
예비 시스템 제어기 호스트 이름	예비 시스템 제어기의 호스트 이름
주 시스템 제어기	1차 시스템 제어기의 ID: SC0 또는 SC1
활성 도메인 수	Sun Fire E25K/15K 플랫폼 (18개까지) 또는 Sun Fire E20K/12K 플랫폼(9개까지)에 대한 활성 도메인 수

그림 5-1에 나타난 Sun Fire 최고급 시스템 플랫폼 하드웨어 자원 표는 다음 등록정보를 포함합니다(표 5-3).

표 5-3 Sun Fire 최고급 시스템 플랫폼 하드웨어 자원

등록 정보	설명
확장기 보드 수	확장기 보드의 수
슬롯0 시스템 보드 수	슬롯0의 시스템 보드 수
슬롯1 시스템 보드 수	슬롯1의 시스템 보드 수
시스템 제어기 수	시스템 제어기 수
시스템 제어기 주변장치 수	시스템 제어기 주변장치 수
중앙관 수	중앙관이라고도 부르는 Sun™ Fireplane interconnects의 수
중앙관 지원 보드 수	중앙관 지원 보드 수
팬 트레이 수	팬 트레이 수
대용량 전원 공급장치 수	대용량 전원 공급장치 수
총 메모리(MB)	전원 인가 후 자가 검사(POST)에 의해 구성된 메가바이트 단위의 총 메모리
총 프로세서	POST에 의해 구성된 프로세서의 총 수

▼ Sun Fire 최고급 시스템 플랫폼에 대한 물리적 보기 찾기

Sun Fire 최고급 시스템 플랫폼의 사진같이 실제적인 보기(그림 5-2)를 찾으려면 다음을 수행하십시오.

1. Sun Fire 최고급 시스템 플랫폼 세부사항 창을 엽니다.
2. 하드웨어 탭을 누릅니다.
3. 보기 풀다운 메뉴에서 물리적 보기 아래의 시스템을 누릅니다.

4. 현재 보기 회전 폴다운 메뉴에서, 시스템6앞면을 눌러서 플랫폼의 앞면을 봅니다.

그림 5-2는 앞에서 본 Sun Fire 최고급 시스템 플랫폼의 물리적 보기를 보여 줍니다. 물리적 보기 검색에 대한 보다 자세한 정보는, *Sun Management Center 3.5 사용 안내서*를 참조하십시오.

참고 – Sun Fire 최고급 시스템 플랫폼의 물리적 보기는 존재하는 것으로 알려진 프로세서만을 표시합니다. Sun Fire 최고급 시스템 플랫폼의 물리적 보기는 존재가 알려지지 않은 프로세서를 표시하지 *않습니다*. 예를 들어, 프로세서 표에서 BLACKLISTED의 POST 상태를 갖는 프로세서는 물리적으로 존재하거나 존재하지 않을 수 있지만, 플랫폼 물리적 보기에 표시되지 않습니다.



그림 5-2 Sun Fire 최고급 시스템 플랫폼 물리적 보기 — 전면

5. Sun Fire 최고급 시스템 플랫폼의 최상단 슬롯에 있는 CPU 보드 중 하나를 눌러서 CPU 보드 뒷면의 물리적 보기(그림 5-3)를 표시합니다.



그림 5-3 플랫폼 물리적 보기에 있는 CPU 보드의 뒷면

▼ Sun Fire 최고급 시스템 플랫폼의 논리적 보기 찾기

플랫폼 논리적 보기는 전체 Sun Fire 최고급 시스템에 접속된 모든 보드 및 구성요소의 계층을 표시합니다. Sun Fire 최고급 시스템 플랫폼의 계층 보기를 찾으려면 다음을 수행하십시오.

1. Sun Fire 최고급 시스템 플랫폼 세부사항 창을 엽니다.
2. 하드웨어 탭을 누릅니다.
3. 보기 풀다운 메뉴에서 논리적 보기 아래의 시스템을 누릅니다.
4. 모두 확장 버튼을 누른 후 왼쪽 분할창의 객체를 눌러서 그림 5-4와 비슷한 논리적 보기를 표시합니다.

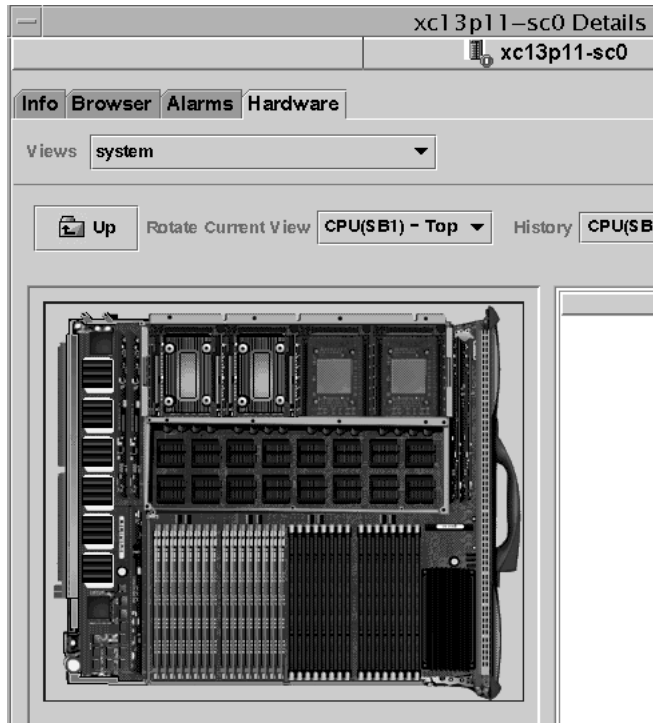

그림 5-4 Sun Fire 최고급 시스템 플랫폼 물리적 보기

논리적 보기 검색에 대한 보다 자세한 정보는, *Sun Management Center 3.5 사용 안내서*를 참조하십시오.

Sun Fire 최고급 시스템 도메인 세부사항 창

Sun Fire 최고급 시스템 도메인에 대한 Sun Management Center 세부사항 창은 도메인의 하드웨어에 대한 정보를 표시합니다. Sun Fire 최고급 시스템 도메인 세부사항 창은 *Sun Management Center 3.5 사용 설명서*의 6장, "관리 객체에 대한 세부 정보 보기"에 설명된 호스트 세부사항 창과 닮았습니다.

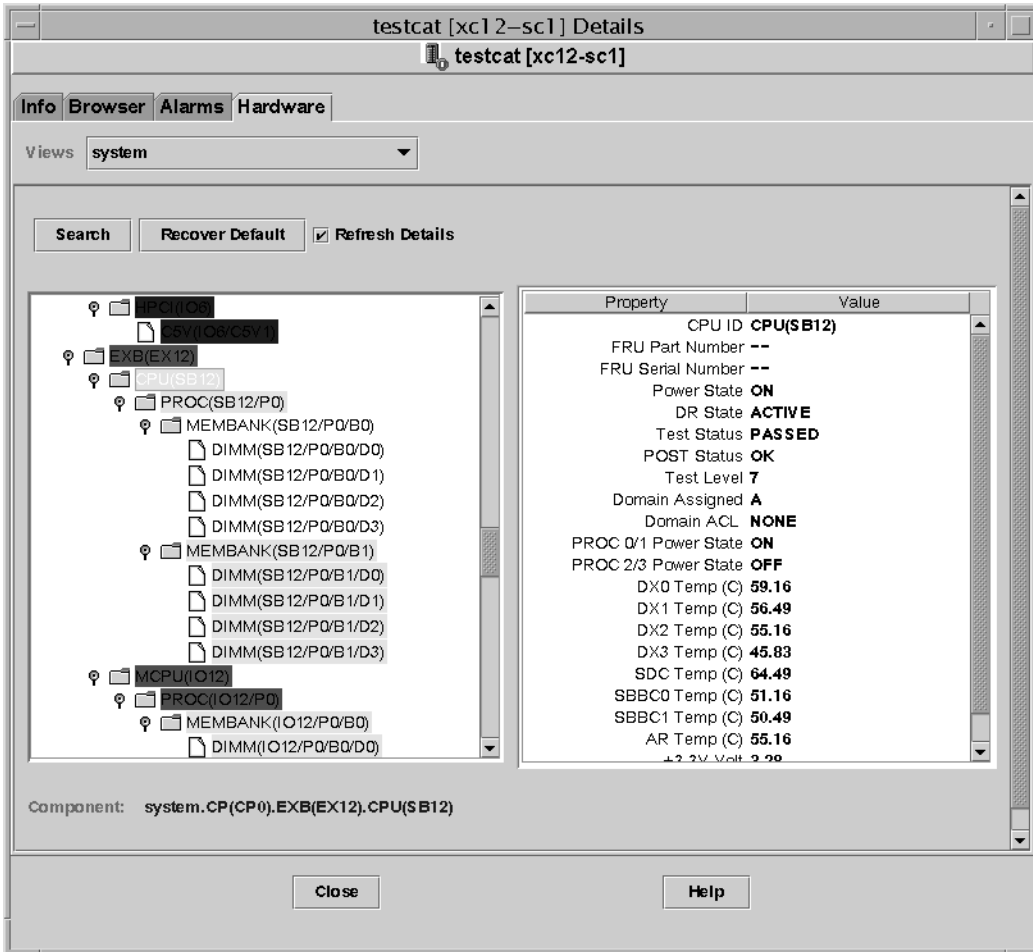
Sun Fire 최고급 시스템 도메인에 할당된 보드와 구성요소만이 이 정보에 포함됩니다. Sun Fire 최고급 시스템 플랫폼 세부사항 창에서 전체 플랫폼의 하드웨어 구성에 대한 정보를 볼 수 있습니다. 65 페이지의 “Sun Fire 최고급 시스템 플랫폼 세부사항 창”을 참조하십시오.

이 창은 다음의 탭들을 포함하는데, *Sun Management Center 3.5 사용 설명서*의 6장, “관리 객체에 대한 세부 정보 보기”에 설명되어 있습니다.

- 정보
- 모듈 브라우저
- 경보
- 모듈 관리자
- 응용 프로그램
- 하드웨어

참고 – Sun Fire 최고급 시스템 도메인 세부사항 창이 앞의 여섯 개의 탭을 포함하지 않는 경우, Sun Fire 최고급 시스템 지원이 Sun Management Center 서버 시스템에 올바르게 설치되지 않았을 수 있습니다. 추가 Sun Fire 최고급 시스템 구성요소가 올바르게 설치 및 설정되었고 Sun Management Center 서버 프로세스가 설치 후에 재시작되었는지 확인하십시오.

이 절은 하드웨어 탭 사용법을 설명하는데, 하드웨어 탭은 Sun Fire 최고급 시스템 도메인 구성 관독기 모듈이 제공하는 정보를 표시합니다. 이 모듈은 다음을 포함하여 해당 보드에 있는 시스템 보드 및 구성요소에 대한 최신 정보를 제공합니다.

- 프로세서
- 메모리
- 접속된 I/O 장치

▼ Sun Fire 최고급 시스템 도메인에 대한 하드웨어 요약 찾기

Sun Fire 최고급 시스템 도메인 하드웨어 자원(그림 5-5)의 요약을 찾으려면 다음을 수행하십시오.

1. Sun Fire 최고급 시스템 도메인 세부사항 창을 엽니다.
2. 하드웨어 탭을 누릅니다.
3. 보기 풀다운 메뉴에서 하드웨어 요약을 선택합니다.



그림 5-5 Sun Fire 최고급 시스템 도메인에 대한 하드웨어 요약

그림 5-5에 나타난 Sun Fire 최고급 시스템 도메인 정보는 다음 등록정보를 포함합니다 (표 5-4).

표 5-4 Sun Fire 최고급 시스템 도메인 하드웨어 요약

등록 정보	설명
총 디스크 수	시스템에 존재하는 디스크 수
총 메모리	MB 단위의 총 메모리
총 프로세서	도메인에 할당된 모든 프로세서를 포함한 프로세서 수
총 테이프 장치	시스템에 존재하는 테이프 장치 수

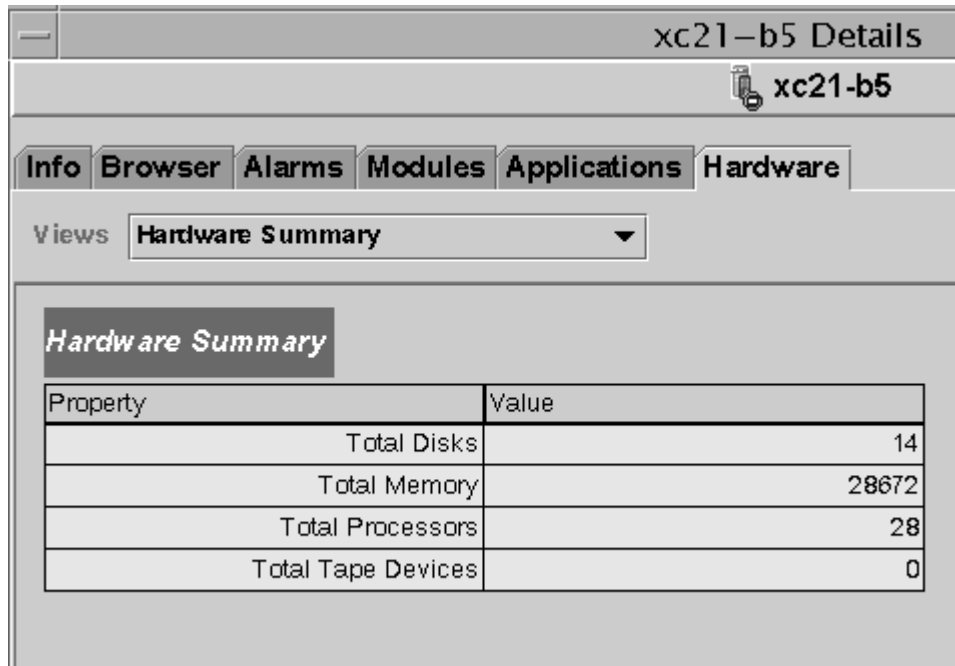
▼ Sun Fire 최고급 시스템 도메인에 대한 물리적 보기 찾기

Sun Fire 최고급 시스템 도메인의 물리적 보기에서, 그림에 전원 공급장치, 팬 트레이, 시스템 제어기 및 시스템 제어기 주변 장치와 같이 희미한 영역이 있습니다. 도메인 시스템 보드 정보는 Sun Fire 최고급 시스템 도메인의 물리적 보기에서만 사용할 수 있습니다.

Sun Fire 최고급 시스템 도메인에 대한 시스템 보드 정보의 사진같이 실제적인 보기(그림 5-6)를 찾으려면 다음을 수행하십시오.

1. Sun Fire 최고급 시스템 도메인 세부사항 창을 엽니다.
2. 하드웨어 탭을 누릅니다.
3. 보기 풀다운 메뉴에서 물리적 보기 아래의 시스템을 누릅니다.
4. 현재 보기 회전 풀다운 메뉴에서, 시스템—앞면을 눌러서 플랫폼의 앞면에 있는 도메인에 지정된 시스템 보드를 봅니다.

그림 5-6은 Sun Fire 최고급 시스템 플랫폼의 앞면에 있는 도메인에 지정된 시스템 보드의 물리적 보기를 보여줍니다. 물리적 보기 검색에 대한 보다 자세한 정보는, *Sun Management Center 3.5 사용 안내서*를 참조하십시오.

참고 - 물리적 보기의 도메인 새시 이미지는 팬 트레이와 전원 공급장치가 희미한 플랫폼의 이미지와 동일합니다.



그림 5-6 Sun Fire 최고급 시스템 플랫폼 물리적 보기 — 전면

5. Sun Fire 최고급 시스템 도메인의 맨 아래 슬롯에 있는 HPCI 보드 중 하나를 눌러서 HPCI 보드 뒷면의 물리적 보기(그림 5-7)를 표시합니다.

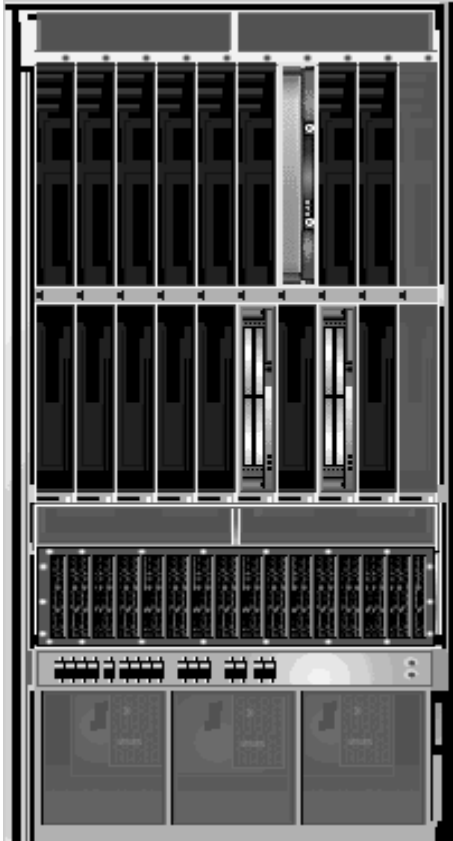

그림 5-7 도메인 물리적 보기에 있는 HPCI 보드의 뒷면

▼ Sun Fire 최고급 시스템 도메인에 대한 논리적 보기 찾기

도메인 논리적 보기는 Sun Fire 최고급 시스템 도메인에 접속된 모든 보드 및 구성요소의 계층을 표시합니다. Sun Fire 최고급 시스템 도메인의 계층 보기를 찾으려면 다음을 수행하십시오.

1. Sun Fire 최고급 시스템 도메인 세부사항 창을 엽니다.
2. 하드웨어 탭을 누릅니다.
3. 보기 풀다운 메뉴에서 논리적 보기 아래의 시스템을 누릅니다.
4. 모두 확장 버튼을 누른 후 왼쪽 분할창의 객체를 눌러서 그림 5-8와 비슷한 논리적 보기를 표시합니다.

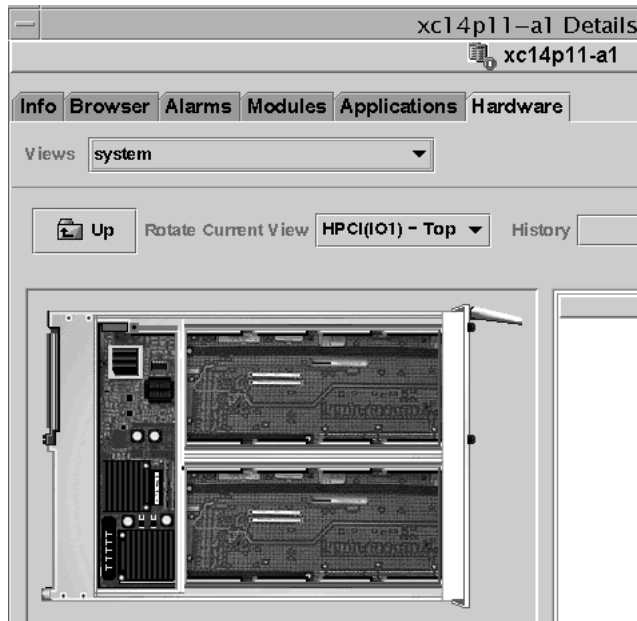

그림 5-8 Sun Fire 최고급 시스템 도메인 논리적 보기

논리적 보기 검색에 대한 보다 자세한 정보는, *Sun Management Center 3.5 사용 안내서*를 참조하십시오.

Sun Fire 최고급 시스템 SC 세부사항 창

Sun Fire 최고급 시스템 SC에 대한 Sun Management Center 세부사항 창은 시스템 제어기 하드웨어에 대한 정보를 표시합니다. Sun Fire 최고급 시스템 SC 세부사항 창은 *Sun Management Center 3.5 소프트웨어 사용 안내서*에 설명된 호스트 세부사항 창과 닮았습니다.

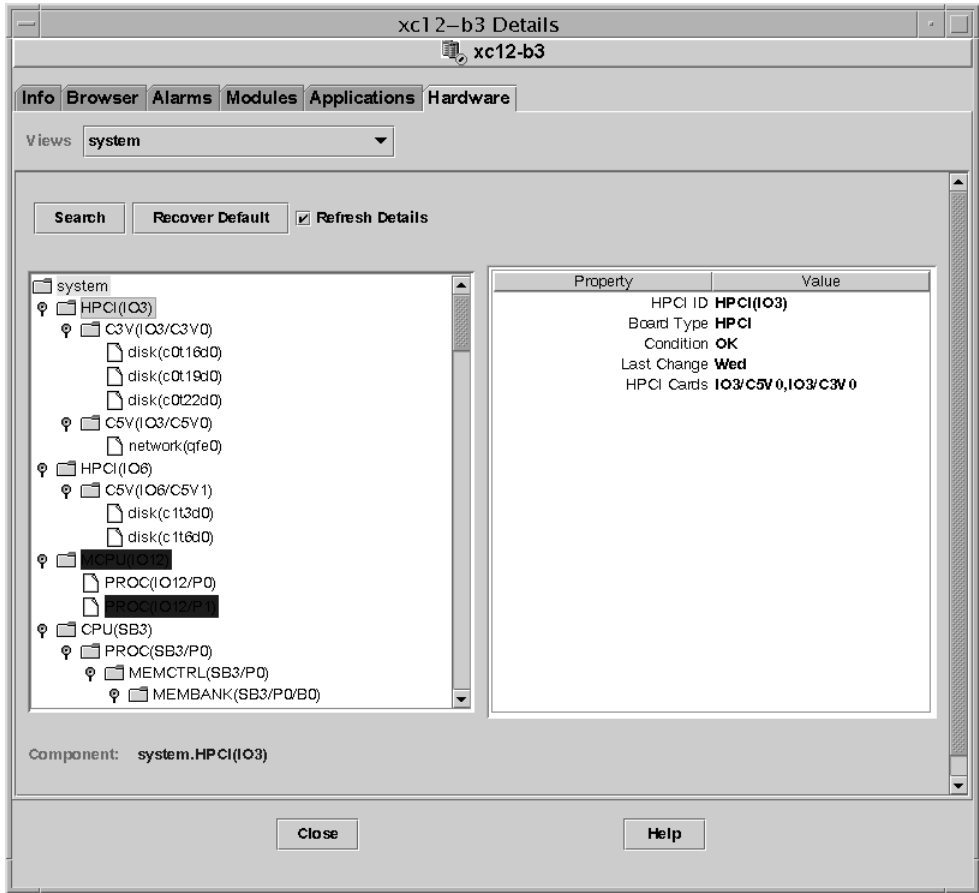
Sun Fire 최고급 시스템 도메인의 시스템 제어기에 할당된 보드와 구성요소만이 이 정보에 포함됩니다. Sun Fire 최고급 시스템 플랫폼 세부사항 창에서 전체 플랫폼의 하드웨어 구성에 대한 정보를 볼 수 있습니다. 65 페이지의 “Sun Fire 최고급 시스템 플랫폼 세부사항 창”을 참조하십시오.

SC 세부사항 창은 다음의 탭들을 포함하는데, *Sun Management Center 3.5 사용 설명서*에 설명되어 있습니다.

- 정보
- 모듈 브라우저
- 경보
- 모듈 관리자
- 응용 프로그램
- 하드웨어

참고 – Sun Fire 최고급 시스템 도메인 SC 세부사항 창이 앞의 여섯 개의 탭을 각각 포함하지 않는 경우, Sun Fire 최고급 시스템 지원이 Sun Management Center 서버 시스템에 올바르게 설치되지 않았을 수 있습니다. 추가 Sun Fire 최고급 시스템 구성요소가 올바르게 설치 및 설정되었고 Sun Management Center 서버 프로세스가 설치 후에 재시작되었는지 확인하십시오.

이 절은 하드웨어 탭 사용법을 설명하는데, 하드웨어 탭은 Sun Fire 최고급 시스템 SC 구성 관독기 모듈이 제공하는 정보를 표시합니다. 이 모듈은 다음을 포함하여 해당 보드에 있는 시스템 보드 및 구성요소에 대한 최신 정보를 제공합니다.

- 프로세서
- 메모리
- 접속된 I/O 장치

▼ 시스템 제어기에 대한 하드웨어 요약 찾기

시스템 제어기에 대한 하드웨어 자원의 요약(그림 5-9)을 찾으려면 다음을 수행하십시오.

1. Sun Fire 최고급 시스템 SC 세부사항 창을 엽니다.
2. 하드웨어 탭을 누릅니다.
3. 보기 풀다운 메뉴에서 하드웨어 요약을 선택합니다.



그림 5-9 Sun Fire 최고급 시스템 시스템 제어기에 대한 하드웨어 요약

그림 5-9에 표시된 Sun Fire 최고급 SC 정보는 다음 등록정보를 포함합니다(표 5-5).

표 5-5 Sun Fire 최고급 시스템 SC 도메인 하드웨어 요약

등록 정보	설명
총 디스크 수	시스템에 존재하는 디스크 수
총 메모리	MB 단위의 총 메모리
총 프로세서	시스템 제어기의 프로세서 수
총 테이프 장치	시스템에 존재하는 테이프 장치 수

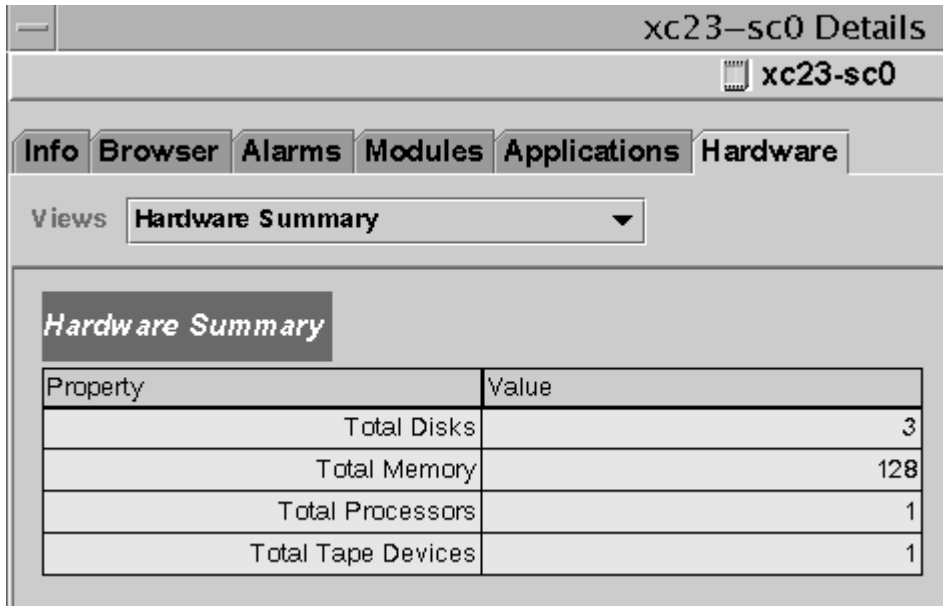
▼ 시스템 제어기의 물리적 보기 찾기

시스템 제어기는 Sun Fire 최고급 시스템 플랫폼의 오른쪽 상단 구석에 있습니다. Sun Fire 최고급 시스템 제어기의 사진같이 실제적인 보기(그림 5-10)를 찾으려면 다음을 수행하십시오.

1. Sun Fire 최고급 시스템 SC 세부사항 창을 엽니다.
2. 하드웨어 탭을 누릅니다.

3. 보기 폴다운 메뉴에서 물리적 보기 아래의 시스템을 누릅니다.
4. 플랫폼의 앞에서 시스템 제어기를 찾으려면, 현재 보기 회전 폴다운 메뉴의 시스템 — 전면을 누릅니다.

참고 — 물리적 보기의 시스템 제어기 새시 이미지는 시스템 제어기 슬롯이 채워진 점을 제외하고는 플랫폼 이미지와 동일합니다.



그림 5-10 Sun Fire 최고급 시스템 SC 물리적 보기 — 앞면

5. Sun Fire 최고급 시스템 플랫폼의 오른쪽 상단에 있는 시스템 제어기를 눌러서 시스템 제어기 윗면의 물리적 보기(그림 5-11)를 표시합니다.



그림 5-11 CP1500 시스템 제어기 뒷면 물리적 보기

그림 5-11은 CP1500 시스템 제어기 뒷면의 물리적 보기를 보여줍니다.

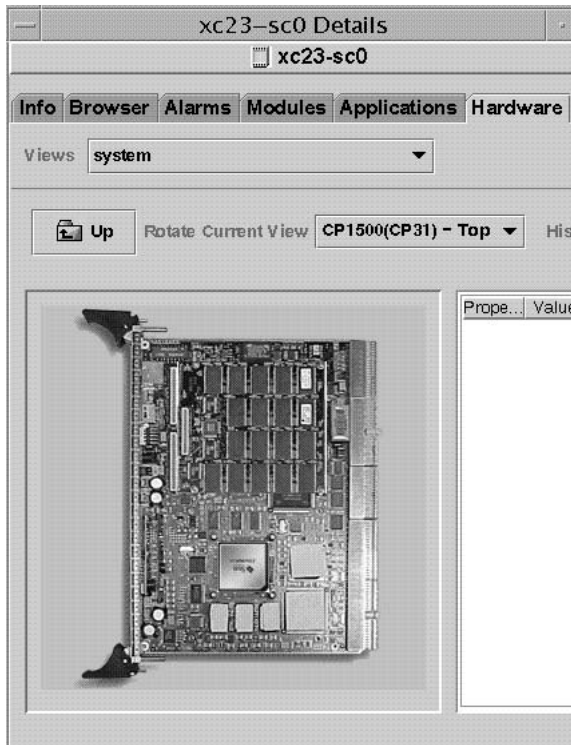

그림 5-12 CP2140 시스템 제어기 뒷면 물리적 보기

그림 5-12는 CP2140 시스템 제어기 뒷면의 물리적 보기를 보여줍니다.

물리적 보기 검색에 대한 보다 자세한 정보는, *Sun Management Center 3.5 사용 안내서*를 참조하십시오.

▼ 시스템 제어기의 논리적 보기 찾기

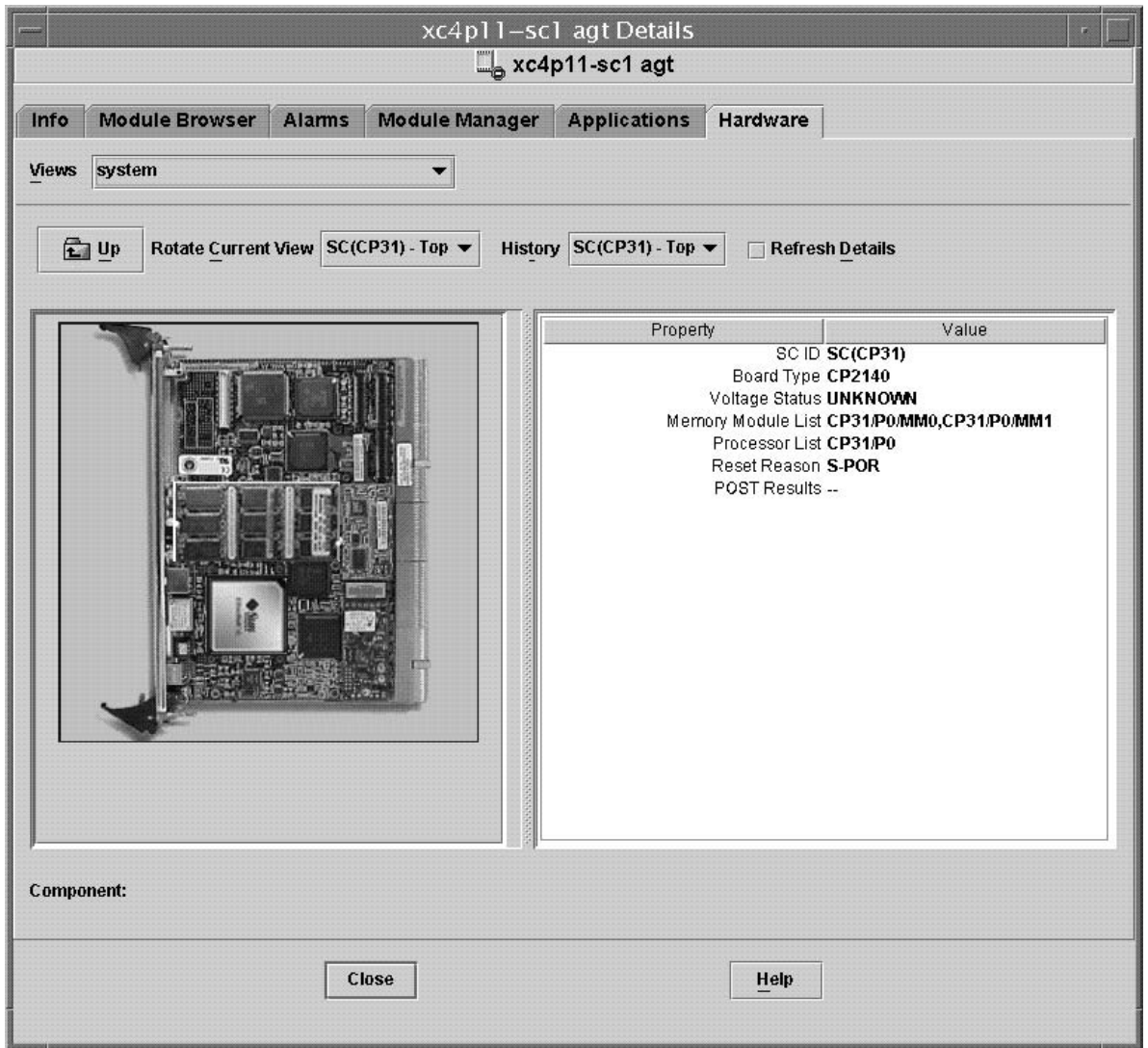
시스템 제어기의 논리적 보기는 시스템 제어기(CP1500 또는 CP2140 시스템 중 하나)에 접속된 모든 보드와 구성요소의 계층을 보여 줍니다. 시스템 제어기의 계층적 보기를 찾으려면 다음을 수행하십시오.

1. **Sun Fire** 최고급 시스템 SC 세부사항 창을 엽니다.
2. 하드웨어 탭을 누릅니다.
3. 보기 풀다운 메뉴에서 논리적 보기 아래의 시스템을 누릅니다.
4. 모두 확장 버튼을 누른 후 왼쪽 분할창의 객체를 눌러서 논리적 보기를 표시합니다.
그림 5-13은 CP1500 시스템 제어기의 논리적 보기를 표시합니다.



그림 5-13 Sun Fire 최고급 시스템 SC(CP1500) 논리적 보기

그림 5-14는 CP1500 시스템 제어기의 논리적 보기를 표시합니다.

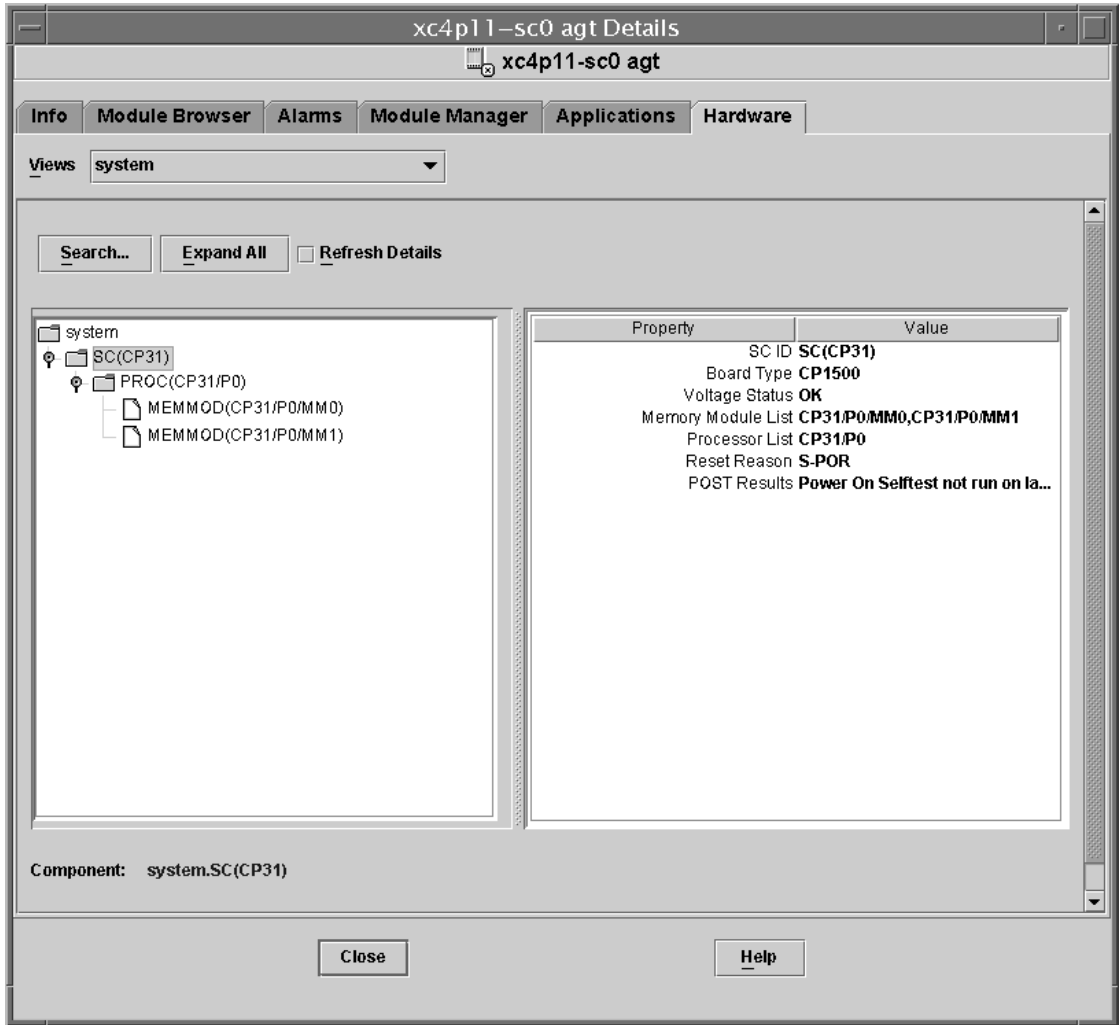

그림 5-14 Sun Fire 최고급 시스템 SC(CP2140) 논리적 보기

논리적 보기 검색에 대한 보다 자세한 정보는, *Sun Management Center 3.5 사용 안내서*를 참조하십시오.

Sun Fire 최고급 시스템 에이전트 모듈

이 장에서는 Sun Fire 최고급 시스템에 고유한 각 에이전트 모듈을 실행하는 방법을 설명하고 각 모듈에 대해 표시되는 표, 등록정보 및 경보 규칙에 대해 설명합니다.

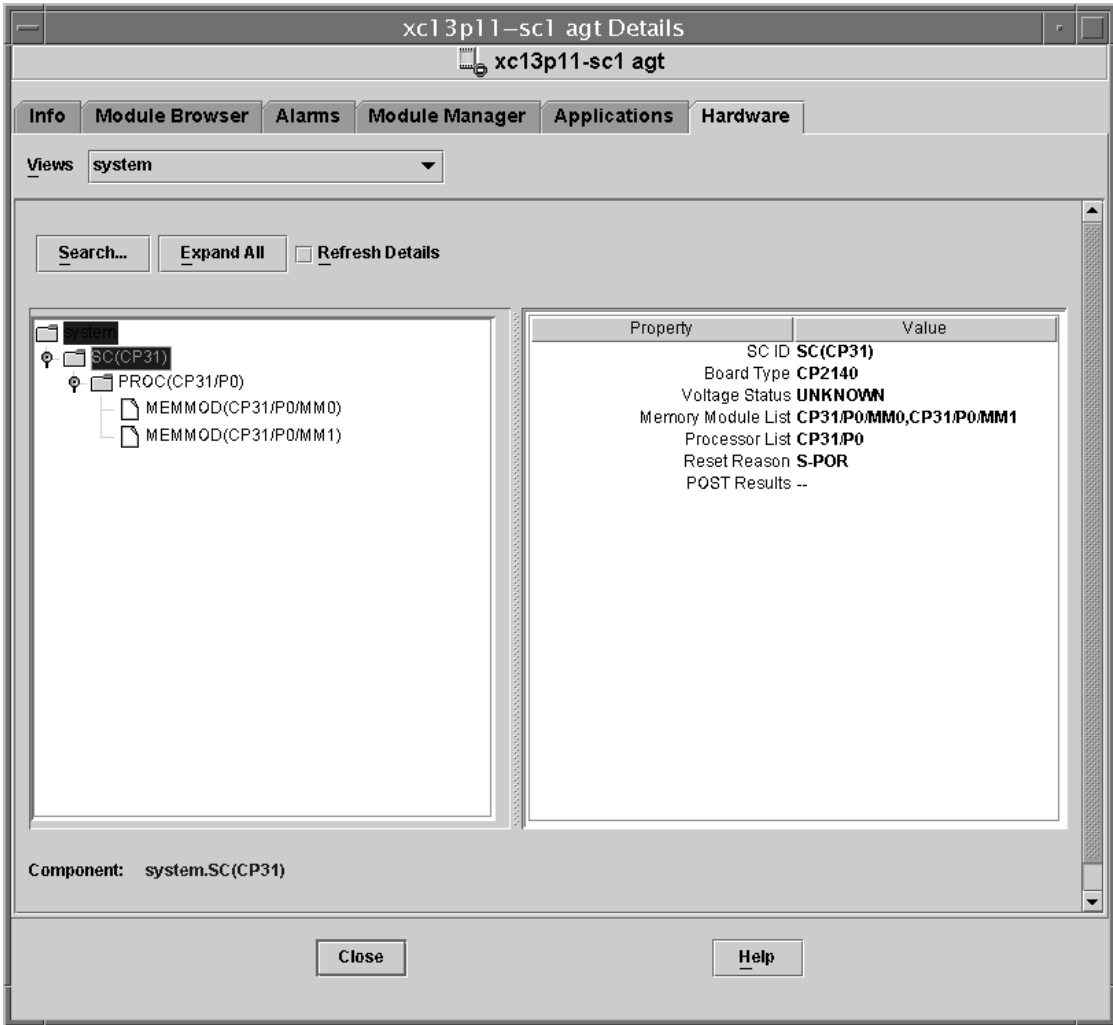
표 6-1은 각 Sun Fire 최고급 시스템 고유 모듈, 간략한 설명 및 모듈이 기본으로 로드되는지, 로드 가능한지 아니면 언로드 가능한지 여부를 표시합니다. Sun Management Center 모듈 로드 및 언로드에 대한 고유한 정보는 *Sun Management Center 3.5 사용 설명서*를 참조하십시오.

표 6-1 Sun Fire 최고급 시스템 에이전트 모듈 요약

모듈	설명	로드되는 곳 ¹	기본적으로 로드?	로드 가능?	언로드 가능?
플랫폼 구성 관독기	전체 Sun Fire 최고급 시스템 플랫폼에 대한 하드웨어 구성 정보를 제공합니다.	SC의 플랫폼 에이전트	예	아니오	아니오
도메인 구성 관독기	Sun Fire 최고급 시스템 도메인에 대한 하드웨어 구성을 제공합니다.	도메인	예	예	예
SC 구성 관독기	Sun Fire 최고급 시스템의 시스템 제어기(SC)에 대한 하드웨어 구성을 제공합니다.	SC의 기본 에이전트	예	예	예
SC 상태	시스템 제어기가 Sun Fire 최고급 시스템의 주 또는 여분의 시스템 제어기인지의 여부를 결정합니다.	SC의 기본 에이전트	예	예	예
SC 모니터링	활성 시스템 제어기의 System Management Services(SMS) 데몬을 모니터링합니다.	SC의 플랫폼 에이전트	예	예	예

표 6-1 Sun Fire 최고급 시스템 에이전트 모듈 요약 (계속)

모듈	설명	로드되는 곳 ¹	기본적으로 로드?	로드 가능?	언로드 가능?
플랫폼/ 도메인 상태 관리	관리자가 시스템 제어기로부터 플랫폼과 도메인 관리 및 플랫폼 사이에 시스템 보드의 전역 동적 재구성을 수행할 수 있습니다.	SC의 플랫폼 에이전트	아니오	예	예
동적 재구성	관리자가 도메인으로부터 한 번에 한 Sun Fire 최고급 시스템 도메인에 있는 보드의 동적 재구성을 수행할 수 있습니다.	도메인	아니오	예	예

¹ 모듈이 SC의 에이전트에 로드된다는 사실에 특별히 주의해야 합니다. SC의 에이전트에 정확한 모듈이 로드되지 않을 경우, 코어 덤프를 얻을 수 있습니다.

*Sun Management Center 3.5 사용 설명서*의 부록 C에 하드웨어, 운영 환경, 지역 응용 프로그램 및 원격 시스템을 포함한 시스템의 여러 구성요소를 모니터링하는 기본 Sun Management Center 모듈이 설명됩니다.

비활성화된 플랫폼 모듈

플랫폼 모듈—플랫폼 구성 판독기, 플랫폼/도메인 상태 관리 및 SC 모니터링—은 다음 조건 중 하나가 존재하는 경우, 자동으로 비활성화됩니다.

- 시스템 제어기가 예비 시스템 제어기입니다

■ 주어진 플랫폼 모듈에 대한 필수 SMS 데몬 중 하나가 활동하지 않습니다(표 6-2)

표 6-2 플랫폼 모듈에 대한 필수 SMS 데몬

플랫폼 모듈	필수 SMS 데몬
플랫폼 구성 판독기	요구시 용량 데몬(codd) 이벤트 전위 데몬(efe) 오류 및 고장 처리 데몬(efhd) 이벤트 로그 액세스 데몬(elad) 이벤트 보고 데몬(erd) 환경 상태 모니터링 데몬(esmd) 장애조치 관리 데몬(fomd) 하드웨어 액세스 데몬(hwad) 플랫폼 구성 데몬(pcd)
플랫폼/도메인 상태 관리	요구시 용량 데몬(codd) 이벤트 전위 데몬(efe) 오류 및 고장 처리 데몬(efhd) 이벤트 로그 액세스 데몬(elad) 이벤트 보고 데몬(erd) 환경 상태 모니터링 데몬(esmd) 장애조치 관리 데몬(fomd) 하드웨어 액세스 데몬(hwad) 플랫폼 구성 데몬(pcd)
SC 모니터링	이벤트 전위 데몬(efe)

플랫폼 모듈이 자동으로 비활성화될 때, 경보가 생성되고 플랫폼 아이콘이 오른쪽 하단 구석에 원 안에 있는 X로 지정됩니다.

Sun Fire 최고급 시스팀 모듈 등록정보

이 장의 표는 각 모듈에 있는 각 등록정보(있는 경우)의 간략한 설명을 제공합니다. 그래픽으로 그릴 수 있는 등록정보는 등록정보 설명에 표시됩니다. 그래픽 등록정보에 대한 자세한 내용은 *Sun Management Center 3.5 사용 안내서*의 9 장을 참조하십시오.

Sun Fire 최고급 시스템 모듈 경보 규칙

Sun Fire 최고급 시스템 애드온 소프트웨어에 들어 있는 각 모듈 섹션은 해당 모듈에 대한 경보 규칙(있는 경우)을 설명합니다. 이러한 규칙에 대한 제한을 변경할 수 없습니다. 시스템이 현재 등록정보와 제한을 알려주는 경보를 갖는 메시지를 제공합니다. Sun Management Center 규칙이 등록정보를 모니터링하는 경우, 해당 규칙의 이름이 각 모듈에 대한 등록정보 표에 표시됩니다.

각 모듈에 대한 경고 규칙의 설명은 다음을 참조하십시오.

- 116 페이지의 “老침 mV° 구성 관독기 경고 규칙”
- 140 페이지의 “燃돈事E 구성 관독기 경고 규칙”
- 149 페이지의 “SC 구성 관독기 경고 규칙”
- 163 페이지의 “SC 모니터링 경고 규칙—프로세스 다운 규칙(rDownProc)”

*Sun Management Center 3.5 사용 설명서*의 12 장은 정보 관리 및 제어에 대해 설명합니다.

플랫폼 구성 관독기 모듈

플랫폼 구성 관독기 모듈은 전체 Sun Fire 최고급 시스템 플랫폼에 대한 하드웨어 구성 정보를 제공합니다. Sun Fire 최고급 시스템 플랫폼 추가 설정 중에 이 모듈이 자동으로 로드되고, 사용자가 언로드할 수 없습니다.

그림 6-1은 모듈 브라우저 탭 및 하드웨어 아이콘에서 플랫폼 세부사항 창에 표시되는 모듈—구성 관독기(Sun Fire 최고급 시스템)에 대한 아이콘을 보여줍니다.



그림 6-1 플랫폼 구성 관독기 모듈

플랫폼 구성 관독기 모듈 새로 고침

플랫폼 구성 관독기 모듈은 내부 캐쉬에 플랫폼 정보를 저장합니다. 이 모듈은 다음 두 방법으로 정보를 수집하고 새로 고칩니다.

- 현재 60분으로 설정된 주기적 간격으로 플랫폼 구성 관독기가 SC의 SMS 데몬과 통신하여 캐쉬의 전체 내용을 다시 채웁니다. 새로 고침 간격 값을 변경할 수 없습니다.
- 온도나 전압 변경과 같이 플랫폼 등록정보가 변경될 때마다, SMS 데몬이 Sun Management Center 소프트웨어에 통지합니다. 그러면 플랫폼 구성 관독기가 브라우저 보기의 영향을 받는 하드웨어 표를 갱신합니다.

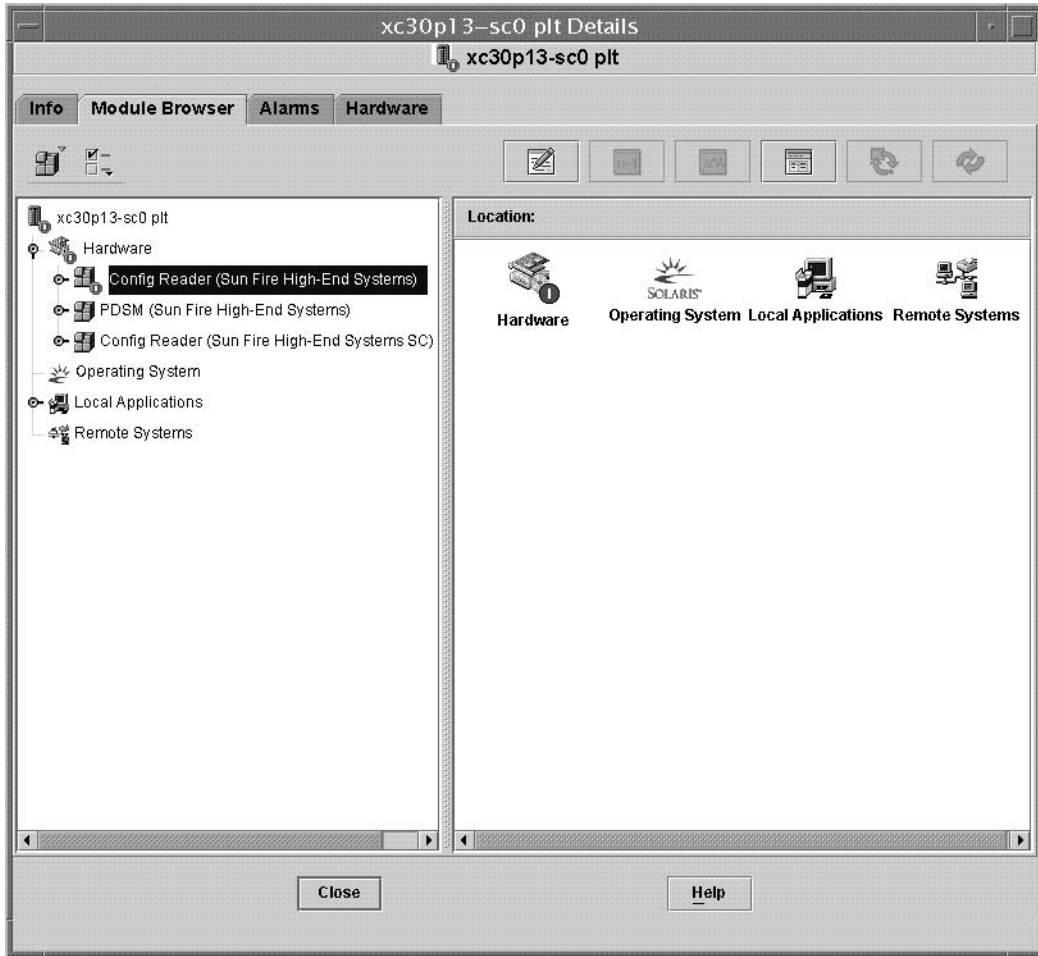
플랫폼 세부사항 창의 검색기를 사용하여 어떠한 모듈 등록 정보도 갱신할 수 있습니다. 그러나, 플랫폼 에이전트에서 등록정보의 현재 값을 회복할 수만 있습니다. 즉 데이터를 재계산할 수는 없습니다.

플랫폼 구성 판독기 등록정보

이 절의 표는 각 Sun Fire 최고급 시스템 플랫폼 구성 판독기 객체에 대해 볼 수 있는 각 등록정보를 설명합니다. 등록정보가 -- 또는 -1의 값을 갖는 경우, 플랫폼 구성 판독기가 해당 등록정보에 대한 데이터를 확보할 수 없습니다.

참고 - 모든 온도는 섭씨(C) 단위로 측정됩니다.

시스템

아래 표는 Sun Fire 최고급 시스템 플랫폼에 대한 등록정보의 간략한 설명을 제공합니다(표 6-3).

표 6-3 플랫폼 구성 판독기 시스템

등록 정보	규칙(있는 경우)	설명
이름		system
플랫폼 유형		플랫폼 유형 ID
플랫폼 이름		SMS 소프트웨어 구성 중에 이 Sun Fire 최고급 시스템 플랫폼에 지정된 이름
새시 호스트 ID		새시 호스트 ID
장애조치 상태	scFoStat	현재 장애조치 상태: ACTIVATING, ACTIVE, DISABLED, 또는 FAILED
관리 그룹		platadmn 같은 관리 그룹 ID
조작원 그룹		platoper 같은 조작원 그룹 ID
서비스 그룹		platsvc 같은 서비스 그룹 ID
주 시스템 제어기 호스트 이름		주 시스템 제어기의 호스트 이름
예비 시스템 제어기 호스트 이름		예비 시스템 제어기의 호스트 이름
주 시스템 제어기		현재 주 시스템 제어기의 ID: SC0 또는 SC1
시스템 제어기 내부 IP 주소		현재 주 시스템 제어기의 내부 IP 주소
시계 주파수(MHz)		메가헤르쯔(MHz) 단위의 시계 주파수
시계 유형		사용되는 시계 유형

표 6-3 플랫폼 구성 관독기 시스템 (계속)

등록 정보	규칙(있는 경우)	설명
활성 도메인 수		Sun Fire E25K/15K 플랫폼 (1-18) 또는 E20K/12K 플랫폼(1-9)에 대한 활성 도메인 수
확장기 보드 수		Sun Fire E25K/15K 플랫폼 (1-18) 또는 E20K/12K 플랫폼(1-9)에 대한 확장기 보드 수
슬롯0 시스템 보드 수		슬롯0의 시스템 보드 수(1-18)
슬롯1 시스템 보드 수		슬롯1의 시스템 보드 수(1-18)
시스템 제어기 수		시스템 제어기 수(1-2)
시스템 제어기 주변장치 수		시스템 제어기 주변 장치의 수(1-2)
중앙판 수		중앙판의 수(1)
중앙판 지원 보드 수		중앙판 지원 보드 수(1-2)
팬 트레이 수		팬 트레이 수(1-8)
대용량 전원 공급장치 수		대용량 전원 공급장치의 수(1-6)
총 메모리(MB)		전원 인가 후 자가 검사(POST)에 의해 구성된 메가바이트 단위의 총 메모리
총 프로세서		POST에 의해 구성된 프로세서의 총 수
최종 전체 새로 고침		내부 캐쉬의 데이터가 완전히 갱신된 마지막 날짜 및 시간

중앙판

다음 표는 Sun Fire 최고급 시스템에서 중앙판으로도 알려진 Sun Fireplane 상호 연결의 등록정보에 대한 간략한 설명을 제공합니다(표 6-4).

표 6-4 플랫폼 구성 관독기 중앙판

등록 정보	규칙(있는 경우)	설명
CP ID		FRU ID(슬롯 ID)를 포함하는 중앙판 ID: CP(CP0)
FRU 부품 번호		현장 대체 가능 장치의 부품 번호
FRU 일련번호		현장 대체 가능 장치의 일련번호
대시 레벨		현장 대체 가능 장치의 대시 레벨
개정 레벨		현장 대체 가능 장치의 개정 레벨
단축명		현장 대체 가능 장치의 단축명
설명		현장 대체 가능 장치의 설명

표 6-4 플랫폼 구성 관독기 중앙판 (계속)

등록 정보	규칙(있는 경우)	설명
제조업체 위치		현장 대체 가능 장치의 제조업체 위치
제조일		현장 대체 가능 장치가 제조된 날짜 및 시간
공급자 이름		현장 대체 가능 장치에 대한 공급자 이름
존재하는 CSB		존재하는 중앙판 지원 보드에 대한 썸표로 분리된 번호 목록
존재하는 EXB		존재하는 확장기 보드에 대한 썸표로 분리된 번호 목록
존재하는 SC		존재하는 시스템 제어기에 대한 썸표로 분리된 번호 목록
존재하는 SCPER		존재하는 시스템 제어기 주변장치에 대한 썸표로 분리된 번호 목록
DARB 온도 0	scBTemp	(그래프 가능) 중앙판 보드 0의 DARB ASIC 온도
RMX 온도 0	scBTemp	(그래프 가능) 논리 중앙판 보드 0의 RMX ASIC 온도
AMX0 온도 0	scBTemp	(그래프 가능) 논리 중앙판 보드 0의 AMX0 ASIC 온도
AMX1 온도 0	scBTemp	(그래프 가능) 논리 중앙판 보드 0의 AMX1 ASIC 온도
DMX0 온도 0	scBTemp	(그래프 가능) 논리 중앙판 보드 0의 DMX0 ASIC 온도
DMX1 온도 0	scBTemp	(그래프 가능) 논리 중앙판 보드 0의 DMX1 ASIC 온도
DMX3 온도 0	scBTemp	(그래프 가능) 논리 중앙판 보드 0의 DMX3 ASIC 온도
DMX5 온도 0	scBTemp	(그래프 가능) 논리 중앙판 보드 0의 DMX5 ASIC 온도
DARB 온도 1	scBTemp	(그래프 가능) 논리 중앙판 보드 1의 DARB ASIC 온도
RMX 온도 1	scBTemp	(그래프 가능) 논리 중앙판 보드 1의 RMX ASIC 온도
AMX0 온도 1	scBTemp	(그래프 가능) 논리 중앙판 보드 1의 AMX0 ASIC 온도
AMX1 온도 1	scBTemp	(그래프 가능) 논리 중앙판 보드 1의 AMX1 ASIC 온도
DMX0 온도 1	scBTemp	(그래프 가능) 논리 중앙판 보드 1의 DMX0 ASIC 온도
DMX1 온도 1	scBTemp	(그래프 가능) 논리 중앙판 보드 1의 DMX1 ASIC 온도
DMX3 온도 1	scBTemp	(그래프 가능) 논리 중앙판 보드 1의 DMX3 ASIC 온도
DMX5 온도 1	scBTemp	(그래프 가능) 논리 중앙판 보드 1의 DMX5 ASIC 온도

확장기 보드

아래 표는 Sun Fire 최고급 시스템 확장기 보드에 대한 등록정보의 간략한 설명을 제공합니다(표 6-5).

표 6-5 플랫폼 구성 관독기 확장기 보드

등록 정보	규칙(있는 경우)	설명
EXB ID		FRU ID(슬롯 ID)를 포함하는 확장기 보드 ID: EXB(EXx), 여기서 x는 확장기 보드 번호(0-17)
FRU 부품 번호		현장 대체 가능 장치의 부품 번호
FRU 일련번호		현장 대체 가능 장치의 일련번호
대시 레벨		현장 대체 가능 장치의 대시 레벨
개정 레벨		현장 대체 가능 장치의 개정 레벨
단축명		현장 대체 가능 장치의 단축명
설명		현장 대체 가능 장치의 설명
제조업체 위치		현장 대체 가능 장치의 제조업체 위치
제조일		현장 대체 가능 장치가 제조된 날짜 및 시간
공급자 이름		현장 대체 가능 장치에 대한 공급자 이름
전원 상태	scBPower	확장기 보드 전원이 ON(켜짐) 또는 OFF(꺼짐)인지 여부를 나타냄
슬롯 0		슬롯 1를 점유하는 시스템 보드의 ID: CPU(SBx), V3CPU(SBx) 또는 NOT_PRESENT, 여기서 x는 보드를 포함하는 중앙판 슬롯의 번호(0-17)이며 v3은 UltraSPARC IV CPU보드를 나타냅니다.
슬롯 1		슬롯 1를 점유하는 시스템 보드의 ID: HPCI(IOx), MCPUI(IOx) 또는 NOT_PRESENT, 여기서 x는 0-17
PS0 상태	scOBURu1	전원 공급장치 0의 상태: OK, BAD 또는 UNKNOWN
PS1 상태	scOBURu1	전원 공급장치 1의 상태: OK, BAD 또는 UNKNOWN
주위 최고 온도(C)	scBTemp	(그래프 가능) 주위 최고 온도
주위 최저 온도(C)	scBTemp	(그래프 가능) 주위 최저 온도
SBBC 온도(C)	scBTemp	(그래프 가능) SBBC ASIC의 온도
SDI5 온도(C)	scBTemp	(그래프 가능) SDI5 ASIC의 온도
SDI0 온도(C)	scBTemp	(그래프 가능) SDI0 또는 마스터 ASIC의 온도
SDI3 온도(C)	scBTemp	(그래프 가능) SDI3 ASIC의 온도
AXQ 온도(C)	scBTemp	(그래프 가능) AXQ ASIC의 온도

표 6-5 플랫폼 구성 관독기 확장기 보드 (계속)

등록 정보	규칙(있는 경우)	설명
+3.3HK 전압	scBVolt	(그래프 가능) 보드 +3.3 VDC 가정용 전원에 대한 전압 레벨
+3.3V 전압	scBVolt	(그래프 가능) 보드 +3.3 VDC 전원에 대한 전압 레벨
+1.5V 전압	scBVolt	(그래프 가능) 보드 +1.5 VDC 전원에 대한 전압 레벨
+2.5V 전압	scBVolt	(그래프 가능) 보드 +2.5 VDC 전원에 대한 전압 레벨

중앙관 지원 보드

아래 표는 Sun Fire 최고급 시스템 중앙관 지원 보드에 대한 등록정보의 간략한 설명을 제공합니다(표 6-6).

표 6-6 플랫폼 구성 관독기 중앙관 지원 보드

등록 정보	규칙(있는 경우)	설명
CSB ID		FRU ID(슬롯 ID)를 포함하는 중앙관 지원 보드 ID: CSB(CS0) 또는 CSB(CS1)
FRU 부품 번호		현장 대체 가능 장치의 부품 번호
FRU 일련번호		현장 대체 가능 장치의 일련번호
대시 레벨		현장 대체 가능 장치의 대시 레벨
개정 레벨		현장 대체 가능 장치의 개정 레벨
단축명		현장 대체 가능 장치의 단축명
설명		현장 대체 가능 장치의 설명
제조업체 위치		현장 대체 가능 장치의 제조업체 위치
제조일		현장 대체 가능 장치가 제조된 날짜 및 시간
공급자 이름		현장 대체 가능 장치에 대한 공급자 이름
전원 상태	scBPower	보드 전원이 ON(켜짐) 또는 OFF(꺼짐)인지 여부를 나타냄
PS0 상태	scOBURu1	전원 공급장치 0의 상태: OK, BAD 또는 UNKNOWN
PS1 상태	scOBURu1	전원 공급장치 1의 상태: OK, BAD 또는 UNKNOWN
주위 최고 온도(C)	scBTemp	(그래프 가능) 주위 최고 온도
주위 최저 온도(C)	scBTemp	(그래프 가능) 주위 최저 온도
SBBC 온도(C)	scBTemp	(그래프 가능) SBBC ASIC의 온도
+3.3HK 전압	scBVolt	(그래프 가능) 보드 +3.3 VDC 가정용 전원에 대한 전압 레벨

표 6-6 플랫폼 구성 판독기 중앙판 지원 보드 (계속)

등록 정보	규칙(있는 경우)	설명
+3.3V 전압	scBVoIt	(그래프 가능) 보드 +3.3 VDC 전원에 대한 전압 레벨
+2.5V 전압	scBVoIt	(그래프 가능) 보드 +2.5 VDC 전원에 대한 전압 레벨
+1.5V 전압	scBVoIt	(그래프 가능) 보드 +1.5 VDC 전원에 대한 전압 레벨

시스템 제어기

아래 표는 Sun Fire 최고급 시스템 시스템 제어기에 대한 등록정보의 간략한 설명을 제공합니다(표 6-7).

표 6-7 플랫폼 구성 판독기 시스템 제어기

등록 정보	규칙(있는 경우)	설명
SC ID		FRU ID(슬롯 ID)를 포함하는 시스템 제어기 ID: SC(SC0) 또는 SC(SC1)
FRU 부품 번호		현장 대체 가능 장치의 부품 번호
FRU 일련번호		현장 대체 가능 장치의 일련번호
대시 레벨		현장 대체 가능 장치의 대시 레벨
개정 레벨		현장 대체 가능 장치의 개정 레벨
단축명		현장 대체 가능 장치의 단축명
설명		현장 대체 가능 장치의 설명
제조업체 위치		현장 대체 가능 장치의 제조업체 위치
제조일		현장 대체 가능 장치가 제조된 날짜 및 시간
공급자 이름		현장 대체 가능 장치에 대한 공급자 이름
전원 상태	scBPower	SC 전원이 ON(켜짐) 또는 OFF(꺼짐)인지 여부를 나타냄
RIO 온도(C)	scBTemp	(그래프 가능) RIO 보드의 온도
IOA0 온도 (C)	scBTemp	(그래프 가능) 입출력 어댑터(IOA0) 보드의 온도
PS0 온도(C)	scBTemp	(그래프 가능) 전원 공급장치 0의 온도
PSI 온도 (C)	scBTemp	(그래프 가능) 전원 공급장치 1의 온도
SBBC 온도(C)	scBTemp	(그래프 가능) SBBC ASIC의 온도 SC가 예비 SC인 경우 이 등록정보의 값은 0.0입니다.
CBH 온도(C)	scBTemp	(그래프 가능) CBH ASIC의 온도 SC가 예비 SC인 경우 이 등록정보의 값은 0.0입니다.
+12V 전압	scBVoIt	(그래프 가능) +12 VDC 전원 공급장치에 대한 전압 레벨

표 6-7 플랫폼 구성 관독기 시스템 제어기 (계속)

등록 정보	규칙(있는 경우)	설명
-12V 전압	scBVolt	(그래프 가능) -12 VDC 전원 공급장치에 대한 전압 레벨
+3.3HK 전압	scBVolt	(그래프 가능) +3.3 VDC 가정용 전원에 대한 전압 레벨
+3.3V 전압	scBVolt	(그래프 가능) +3.3 VDC 전원 공급장치에 대한 전압 레벨
+1.5V 전압	scBVolt	(그래프 가능) +1.5 VDC 전원 공급장치에 대한 전압 레벨
+5.0V 전압	scBVolt	(그래프 가능) +5 VDC 전원 공급장치에 대한 전압 레벨
+5V 현재 0	scBCurrt	(그래프 가능) +5 VDC 전원에 대한 현재 레벨 0
+5V 현재 1	scBCurrt	(그래프 가능) +5 VDC 전원에 대한 현재 레벨 1
+3.3V 현재 0	scBCurrt	(그래프 가능) +3.3 VDC 전원에 대한 현재 레벨 0
+3.3V 현재 1	scBCurrt	(그래프 가능) +3.3 VDC 전원에 대한 현재 레벨 1

시스템 제어기 주변장치

아래 표는 Sun Fire 최고급 시스템 시스템 제어기 주변장치에 대한 등록정보의 간략한 설명을 제공합니다(표 6-8).

표 6-8 플랫폼 구성 관독기 시스템 제어기 주변장치

등록 정보	규칙(있는 경우)	설명
SCPER ID		FRU ID(슬롯 ID)를 포함하는 시스템 제어기 주변장치 ID: SCPER(SCPER0) or SCPER(SCPER1)
FRU 부품 번호		현장 대체 가능 장치의 부품 번호
FRU 일련번호		현장 대체 가능 장치의 일련번호
대시 레벨		현장 대체 가능 장치의 대시 레벨
개정 레벨		현장 대체 가능 장치의 개정 레벨
단축명		현장 대체 가능 장치의 단축명
설명		현장 대체 가능 장치의 설명
제조업체 위치		현장 대체 가능 장치의 제조업체 위치
제조일		현장 대체 가능 장치가 제조된 날짜 및 시간
공급자 이름		현장 대체 가능 장치에 대한 공급자 이름
전원 상태	scBPower	전원이 ON(켜짐) 또는 OFF(꺼짐)인지 여부를 나타냄
주위0 온도 (C)		(그래프 가능) 시험 지점 0에 대한 주위 온도
주위1 온도 (C)		(그래프 가능) 시험 지점 1에 대한 주위 온도
주위2 온도(C)		(그래프 가능) 시험 지점 2에 대한 주위 온도

표 6-8 플랫폼 구성 관독기 시스템 제어기 주변장치 (계속)

등록 정보	규칙(있는 경우)	설명
평균 주위 온도(C)	scBTemp	(그래프 가능) 세 시험 지점에 대한 평균 주위 온도
+12V 전압	scBVolt	(그래프 가능) 보드 +12 VDC 전원에 대한 전압 레벨
+5.0V 전압	scBVolt	(그래프 가능) 보드 +5 VDC 전원에 대한 전압 레벨
+3.3HK 전압	scBVolt	(그래프 가능) 보드 +3.3 VDC 가정용 전원에 대한 전압 레벨

팬 트레이

아래 표는 Sun Fire 최고급 시스템 팬 트레이에 대한 등록정보의 간략한 설명을 제공합니다(표 6-9).

표 6-9 플랫폼 구성 관독기 팬 트레이

등록 정보	규칙(있는 경우)	설명
팬트레이 ID		FRU ID(슬롯 ID)를 포함하는 팬 트레이 ID: FT(FT0)부터 FT(FT7)까지
FRU 부품 번호		현장 대체 가능 장치의 부품 번호
FRU 일련번호		현장 대체 가능 장치의 일련번호
대시 레벨		현장 대체 가능 장치의 대시 레벨
개정 레벨		현장 대체 가능 장치의 개정 레벨
단축명		현장 대체 가능 장치의 단축명
설명		현장 대체 가능 장치의 설명
제조업체 위치		현장 대체 가능 장치의 제조업체 위치
제조일		현장 대체 가능 장치가 제조된 날짜 및 시간
공급자 이름		현장 대체 가능 장치에 대한 공급자 이름
전원 상태	scOnOff	팬 전원이 ON(켜짐) 또는 OFF(꺼짐)인지 여부를 나타냄
속도		팬 트레이 속도: NORMAL, HIGH 또는 FAILED
팬0 상태	scOkFail	팬 0의 상태: OK 또는 FAIL
팬1 상태	scOkFail	팬 1의 상태: OK 또는 FAIL
팬2 상태	scOkFail	팬 2의 상태: OK 또는 FAIL
팬3 상태	scOkFail	팬 3의 상태: OK 또는 FAIL

표 6-9 플랫폼 구성 판독기 팬 트레이 (계속)

등록 정보	규칙(있는 경우)	설명
팬4 상태	scOkFail	팬 4의 상태: OK 또는 FAIL
팬5 상태	scOkFail	팬 5의 상태: OK 또는 FAIL
팬6 상태	scOkFail	팬 6의 상태: OK 또는 FAIL

전원 공급장치

아래 표는 Sun Fire 최고급 시스템 전원 공급 장치에 대한 등록정보의 간략한 설명을 제공합니다(표 6-10).

표 6-10 플랫폼 구성 판독기 전원 공급 장치

등록 정보	규칙(있는 경우)	설명
PS ID		FRU ID(슬롯 ID)를 포함하는 전원 공급장치 ID: PS(PS0)부터 PS(PS5)까지
FRU 부품 번호		현장 대체 가능 장치의 부품 번호
FRU 일련번호		현장 대체 가능 장치의 일련번호
대시 레벨		현장 대체 가능 장치의 대시 레벨
개정 레벨		현장 대체 가능 장치의 개정 레벨
단축명		현장 대체 가능 장치의 단축명
설명		현장 대체 가능 장치의 설명
제조업체 위치		현장 대체 가능 장치의 제조업체 위치
제조일		현장 대체 가능 장치가 제조된 날짜 및 시간
공급자 이름		현장 대체 가능 장치에 대한 공급자 이름
상태	scOkFail	전체 전원 공급장치의 전체 상태: OK 또는 FAIL
팬0 상태	scOkFail	팬 0의 상태: OK 또는 FAIL
팬1 상태	scOkFail	팬 1의 상태: OK 또는 FAIL
AC0 상태	scOkFail	전원 공급장치의 교류 입력 상태(AC0): OK 또는 FAIL
AC1 상태	scOkFail	전원 공급장치의 교류 입력 상태(AC1): OK 또는 FAIL
차단기0 상태	scBreakr	회로 차단기 0의 상태: OPEN 또는 CLOSE
차단기1 상태	scBreakr	회로 차단기 1의 상태: OPEN 또는 CLOSE
DC0 전원 상태	scOnOff	설비 전원 DC0의 직류 상태는 ON 또는 OFF입니다
DC1 전원 상태	scOnOff	설비 전원 DC1의 직류 상태가 ON 또는 OFF인지 여부를 나타냄

표 6-10 플랫폼 구성 관독기 전원 공급 장치 (계속)

등록 정보	규칙(있는 경우)	설명
전류0		(그래프 가능) 전류 0 레벨
전류1		(그래프 가능) 전류 1 레벨
+48V 전압		(그래프 가능) +48 VDC 전원에 대한 전압 레벨
+3.3HK 전압		(그래프 가능) +3.3 VDC 가정용 전원에 대한 전압 레벨

CPU 보드

아래 표는 Sun Fire 최고급 시스템 CPU 보드에 대한 등록정보의 간략한 설명을 제공합니다(표 6-11).

표 6-11 플랫폼 구성 관독기 CPU 보드

등록 정보	규칙(있는 경우)	설명
CPU ID		FRU ID(슬롯 ID)를 포함하는 CPU 보드 ID: CPU(SBx) 또는 V3CPU(SBx), 여기서 x는 보드를 포함하는 중앙관 슬롯의 번호(0-17)이며 V3은 UltraSPARC IV CPU보드를 나타냅니다.
FRU 부품 번호		현장 대체 가능 장치의 부품 번호
FRU 일련번호		현장 대체 가능 장치의 일련번호
대시 레벨		현장 대체 가능 장치의 대시 레벨
개정 레벨		현장 대체 가능 장치의 개정 레벨
단축명		현장 대체 가능 장치의 단축명
설명		현장 대체 가능 장치의 설명
제조업체 위치		현장 대체 가능 장치의 제조업체 위치
제조일		현장 대체 가능 장치가 제조된 날짜 및 시간
공급자 이름		현장 대체 가능 장치에 대한 공급자 이름
전원 상태	scBPower	CPU 보드 전원이 ON(꺼짐) 또는 OFF(꺼짐)인지 여부를 나타냄
DR 상태	scDrStat	CPU 보드의 동적 재구성 상태가 UNKNOWN, FREE, ASSIGNED, 또는 ACTIVE인지 여부를 나타냄
테스트 상태	scBTest	CPU의 테스트 상태가 UNKNOWN, IPOST(POST 중), PASSED, DEGRADED 또는 FAILED인지 여부를 나타냄
POST 상태	scPOST	CPU 보드의 POST 상태가 UNKNOWN, OK, DISABLED, UNDEFINED, MISCONFIGURED, , FAIL-OBP, FAIL, BLACKLISTED 또는 REDLISTED인지 여부를 나타냄

표 6-11 플랫폼 구성 관독기 CPU 보드 (계속)

등록 정보	규칙(있는 경우)	설명
테스트 레벨		(그래프 가능) 이 보드에 대한 POST 테스트 레벨
지정된 도메인		이 보드가 지정되는 도메인 A-R 또는 UNASSIGNED
도메인 ACL		도메인 액세스 제어 목록 — 이 보드가 사용 가능한 도메인의 쉼표로 분리된 목록: A-R 또는 NONE
사용가능한 COD		보드가 COD 보드(COD)인지, COD 보드(NONCOD)가 아닌지를 또는 SMSrk 초기화 과정에 있는지 파악될 수 없는지 (UNKNOWN)를 나타냅니다.
DX0 온도(C)	scBTemp	(그래프 가능) 이 보드의 DX0 ASIC 온도
DX1 온도(C)	scBTemp	(그래프 가능) 이 보드의 DX1 ASIC 온도
DX2 온도(C)	scBTemp	(그래프 가능) 이 보드의 DX2 ASIC 온도
DX3 온도(C)	scBTemp	(그래프 가능) 이 보드의 DX3 ASIC 온도
SDC 온도(C)	scBTemp	(그래프 가능) 이 보드의 SDC ASIC 온도
SBBC0 온도(C)	scBTemp	(그래프 가능) 이 보드의 SBBC0 ASIC 온도
SBBC1 온도(C)	scBTemp	(그래프 가능) 이 보드의 SBBC1 ASIC 온도
AR 온도(C)	scBTemp	(그래프 가능) 이 보드의 AR ASIC 온도
+3.3V 전압	scBVolt	(그래프 가능) +3.3 VDC 전원에 대한 전압 레벨
+1.5V 전압	scBVolt	(그래프 가능) +1.5 VDC 전원에 대한 전압 레벨

HPCI 보드

아래 표는 Sun Fire 최고급 시스템 핫 스왑 PCI(HPCI) 보드에 대한 등록정보의 간략한 설명을 제공합니다(표 6-12).

표 6-12 플랫폼 구성 관독기 HPCI 보드

등록 정보	규칙(있는 경우)	설명
HPCI ID		FRU ID(슬롯 ID)를 포함하는 HPCI 보드 ID: HPCI (IOx), 여기서 x는 보드를 포함하는 중앙판 슬롯의 번호(0-17)
FRU 부품 번호		현장 대체 가능 장치의 부품 번호
FRU 일련번호		현장 대체 가능 장치의 일련번호
대시 레벨		현장 대체 가능 장치의 대시 레벨
개정 레벨		현장 대체 가능 장치의 개정 레벨
단축명		현장 대체 가능 장치의 단축명

표 6-12 플랫폼 구성 관독기 HPCI 보드 (계속)

등록 정보	규칙(있는 경우)	설명
설명		현장 대체 가능 장치의 설명
제조업체 위치		현장 대체 가능 장치의 제조업체 위치
제조일		현장 대체 가능 장치가 제조된 날짜 및 시간
공급자 이름		현장 대체 가능 장치에 대한 공급자 이름
전원 상태	scBPower	HPCI 보드 전원이 ON(켜짐) 또는 OFF(꺼짐)인지 여부를 나타냄
DR 상태	scDrStat	HPCI 보드의 동적 재구성 상태가 UNKNOWN, FREE, ASSIGNED 또는 ACTIVE인지 여부를 나타냄
테스트 상태	scBTest	HPCI 보드의 테스트 상태가 UNKNOWN, IPOST(POST 중), PASSED, DEGRADED 또는 FAILED인지 여부를 나타냄
POST 상태	scPOST	HPCI 보드의 POST 상태가 UNKNOWN, OK, DISABLED, UNDEFINED, MISCONFIGURED, FAIL-OBP, FAIL, BLACKLISTED 또는 REDLISTED인지 여부를 나타냄
테스트 레벨		(그래프 가능) 이 보드에 대한 POST 테스트 레벨
지정된 도메인		이 보드가 지정되는 도메인 A-R 또는 UNASSIGNED
도메인 ACL		도메인 액세스 제어 목록 — 이 보드가 사용 가능한 도메인의 쉼표로 분리된 목록: A-R 또는 NONE
PS0 온도(C)	scBTemp	(그래프 가능) 전원 공급장치 0의 온도
PS1 온도 (C)	scBTemp	(그래프 가능) 전원 공급장치 1의 온도
IOA0 온도 (C)	scBTemp	(그래프 가능) 이 보드의 IOA0 ASIC 온도
IOA1 온도(C)	scBTemp	(그래프 가능) 이 보드의 IOA1 ASIC 온도
DX0 온도(C)	scBTemp	(그래프 가능) 이 보드의 DX0 ASIC 온도
DX1 온도(C)	scBTemp	(그래프 가능) 이 보드의 DX1 ASIC 온도
SDC 온도(C)	scBTemp	(그래프 가능) 이 보드의 SDC ASIC 온도
SBBC 온도(C)	scBTemp	(그래프 가능) 이 보드의 SBBC ASIC 온도
AR 온도(C)	scBTemp	(그래프 가능) 이 보드의 AR ASIC 온도
+12V 전압	scBVolt	(그래프 가능) +12 VDC 전원에 대한 전압 레벨
-12V 전압	scBVolt	(그래프 가능) -12 VDC 전원에 대한 전압 레벨
+3.3V 전압	scBVolt	(그래프 가능) +3.3 VDC 전원에 대한 전압 레벨
+3.3HK 전압	scBVolt	(그래프 가능) +3.3 VDC 가정용 전원에 대한 전압 레벨
+1.5V 전압	scBVolt	(그래프 가능) +1.5 VDC 전원에 대한 전압 레벨
+1.5V 컨버터 0	scBCurrt	(그래프 가능) +1.5 VDC 컨버터 0에 대한 전압 레벨

표 6-12 플랫폼 구성 관독기 HPCI 보드 (계속)

등록 정보	규칙(있는 경우)	설명
+1.5V 컨버터 1	scBCurrT	(그래프 가능) +1.5 VDC 컨버터 1에 대한 전압 레벨
+5.0V 전압	scBVolt	(그래프 가능) +5 VDC 전원에 대한 전압 레벨
+5V 현재 0	scBCurrT	(그래프 가능) +5 VDC 전원에 대한 현재 레벨 0
+5V 현재 1	scBCurrT	(그래프 가능) +5 VDC 전원에 대한 현재 레벨 1
+3.3V 현재 0	scBCurrT	(그래프 가능) +3.3 VDC 전원에 대한 현재 레벨 0
+3.3V 현재 1	scBCurrT	(그래프 가능) +3.3 VDC 전원에 대한 현재 레벨 1

HPCI+ 보드

아래 표는 Sun Fire 최고급 시스템 핫 스왑 PCI+(HPCI+) 보드에 대한 등록정보의 간략한 설명을 제공합니다(표 6-13).

표 6-13 플랫폼 구성 관독기 HPCI+ 보드

등록 정보	규칙(있는 경우)	설명
HPCI+ ID		FRU ID(슬롯 ID)를 포함하는 HPCI 보드 ID: HPCI(IOx), 여기서 x는 보드를 포함하는 중앙판 슬롯의 번호(0-17).
FRU 부품 번호		현장 대체 가능 장치의 부품 번호
FRU 일련번호		현장 대체 가능 장치의 일련번호
대시 레벨		현장 대체 가능 장치의 대시 레벨
개정 레벨		현장 대체 가능 장치의 개정 레벨
단축명		현장 대체 가능 장치의 단축명
설명		현장 대체 가능 장치의 설명
제조업체 위치		현장 대체 가능 장치의 제조업체 위치
제조일		현장 대체 가능 장치가 제조된 날짜 및 시간
공급자 이름		현장 대체 가능 장치에 대한 공급자 이름
전원 상태	scBPower	HPCI 보드 전원이 ON(켜짐) 또는 OFF(꺼짐)인지 여부를 나타냄
DR 상태	scDrStat	HPCI 보드의 동적 재구성 상태가 UNKNOWN, FREE, ASSIGNED, 또는 ACTIVE인지 여부를 나타냄
테스트 상태	scBTest	HPCI+ 보드의 테스트 상태가 UNKNOWN, IPOST(POST 중), PASSED, DEGRADED 또는 FAILED 인지 여부를 나타냄

표 6-13 플랫폼 구성 관독기 HPCI+ 보드 (계속)

등록 정보	규칙(있는 경우)	설명
POST 상태	scPOST	HPCI 보드의 POST 상태가 UNKNOWN, OK, DISABLED, UNDEFINED, MISCONFIGURED, FAIL-OBP, FAIL, BLACKLISTED 또는 REDLISTED인지 여부를 나타냄
테스트 레벨		(그래프 가능) 이 보드에 대한 POST 테스트 레벨
지정된 도메인		이 보드가 지정되는 도메인 A-R 또는 UNASSIGNED
도메인 ACL		도메인 액세스 제어 목록 — 이 보드가 사용 가능한 도메인의 쉼표로 분리된 목록: A-R 또는 NONE
PS0 온도0 (C)	scBTemp	(그래프 가능) 전원 공급장치 0의 온도 0
PS0 온도1 (C)	scBTemp	(그래프 가능) 전원 공급장치 0의 온도 1
PS0 온도2 (C)	scBTemp	(그래프 가능) 전원 공급장치 0의 온도 2
PS0 온도0 (C)	scBTemp	(그래프 가능) 전원 공급장치 1의 온도 0
PS0 온도1 (C)	scBTemp	(그래프 가능) 전원 공급장치 1의 온도 1
PSI 온도2 (C)	scBTemp	(그래프 가능) 전원 공급장치 1의 온도 2
IOA0 온도 (C)	scBTemp	(그래프 가능) 이 보드의 IOA0 ASIC 온도
IOA1 온도(C)	scBTemp	(그래프 가능) 이 보드의 IOA1 ASIC 온도
DX0 온도(C)	scBTemp	(그래프 가능) 이 보드의 DX0 ASIC 온도
DX1 온도(C)	scBTemp	(그래프 가능) 이 보드의 DX1 ASIC 온도
SDC 온도(C)	scBTemp	(그래프 가능) 이 보드의 SDC ASIC 온도
SBBC 온도(C)	scBTemp	(그래프 가능) 이 보드의 SBBC ASIC 온도
AR 온도(C)	scBTemp	(그래프 가능) 이 보드의 AR ASIC 온도
+12V Volt PS0	scBVolt	(그래프 가능) +12 VDC 전원 공급장치 0에 대한 전압 레벨
+12V Volt PS1	scBVolt	(그래프 가능) +12 VDC 전원 공급장치 1에 대한 전압 레벨
-12V Volt PS0	scBVolt	(그래프 가능) -12 VDC 전원 공급장치 0에 대한 전압 레벨
-12V Volt PS1	scBVolt	(그래프 가능) -12 VDC 전원 공급장치 1에 대한 전압 레벨
+3.3V Volt PS0	scBVolt	(그래프 가능) +3.3 VDC 전원 공급장치 0에 대한 전압 레벨
+3.3V Volt PS1	scBVolt	(그래프 가능) +3.3 VDC 전원 공급장치 1에 대한 전압 레벨

표 6-13 플랫폼 구성 판독기 HPCI+ 보드 (계속)

등록 정보	규칙(있는 경우)	설명
+3.3HK 전압 PS0	scBVolt	(그래프 가능) +3.3 VDC 가정용 전원 공급장치 0에 대한 전압 레벨
+3.3HK 전압 PS1	scBVolt	(그래프 가능) +3.3 VDC 가정용 전원 공급장치 1에 대한 전압 레벨
+1.5V Volt PS0	scBVolt	(그래프 가능) +1.5 VDC 전원 공급장치 0에 대한 전압 레벨
+1.5V Volt PS1	scBVolt	(그래프 가능) +1.5 VDC 전원 공급장치 1에 대한 전압 레벨
+5.0 Volt PS0	scBVolt	(그래프 가능) +5 VDC 전원 공급장치 0에 대한 전압 레벨
+5.0 Volt PS1	scBVolt	(그래프 가능) +5 VDC 전원 공급장치 1에 대한 전압 레벨
+1.5 or +2.5 Volt PS0	scBVolt	(그래프 가능) +1.5 또는 2.5 VDC 전원 공급장치 0에 대한 전압 레벨
+1.5 또는 +2.5 Volt PS1	scBVolt	(그래프 가능) +1.5 또는 2.5 VDC 전원 공급장치 1에 대한 전압 레벨
+12 Volt PS0 OK	scOkFail	전원 공급장치 0에서 +12 Volt가 OK 또는 FAIL입니다
+12 Volt PS1 OK	scOkFail	전원 공급장치 1에서 +12 Volt가 OK 또는 FAIL입니다
-12 Volt PS0 OK	scOkFail	전원 공급장치 0에서 -12 Volt가 OK 또는 FAIL입니다
-12 Volt PS1 OK	scOkFail	전원 공급장치 1에서 -12 Volt가 OK 또는 FAIL입니다
+5 Volt PS0 OK	scOkFail	전원 공급장치 0에서 +5 Volt가 OK 또는 FAIL입니다
+5 Volt PS1 OK	scOkFail	전원 공급장치 1에서 +5 Volt가 OK 또는 FAIL입니다
+3.3 Volt PS0 OK	scOkFail	전원 공급장치 0에서 +3.3 Volt가 OK 또는 FAIL입니다
+3.3 Volt PS1 OK	scOkFail	전원 공급장치 1에서 +3.3 Volt가 OK 또는 FAIL입니다
+1-2.5 Volt PS0 OK	scOkFail	전원 공급장치 0에서 +1-2.5 Volt가 OK 또는 FAIL입니다
+1-2.5 Volt PS1 OK	scOkFail	전원 공급장치 1에서 +1-2.5 Volt가 OK 또는 FAIL입니다
+1.5 Volt PS0 OK	scOkFail	전원 공급장치 0에서 +1.5 Volt가 OK 또는 FAIL입니다
+1.5 Volt PS1 OK	scOkFail	전원 공급장치 1에서 +1.5 Volt가 OK 또는 FAIL입니다

표 6-13 플랫폼 구성 판독기 HPCI+ 보드 (계속)

등록 정보	규칙(있는 경우)	설명
+3.3HK Volt PS0 OK	scOkFail	전원 공급장치 0에서 +3.3HK Volt가 OK 또는 FAIL입니다
+3.3HK Volt PS1 OK	scOkFail	전원 공급장치 1에서 +3.3HK Volt가 OK 또는 FAIL입니다
PS0 OK	scOkFail	전원 공급장치 0이 OK 또는 FAIL입니다
PS1 OK	scOkFail	전원 공급장치 1이 OK 또는 FAIL입니다

WPCI 보드

아래 표는 Sun Fire 최고급 시스템에서 Sun Fire Link PCI (WPCI) 보드에 대한 등록정보의 간략한 설명을 제공합니다(표 6-14): Sun Fire Link 시스템에 대한 보다 자세한 정보는 *Sun Fire Link Fabric 관리 지침서*를 참조하십시오.

표 6-14 플랫폼 구성 판독기 WPCI 보드

등록 정보	규칙(있는 경우)	설명
WPCI ID		FRU ID(슬롯 ID)를 포함하는 WPCI 보드 ID: WPCI(IOx), 여기서 x는 보드를 포함하는 중앙판 슬롯의 번호(0-17)
FRU 부품 번호		현장 대체 가능 장치의 부품 번호
FRU 일련번호		현장 대체 가능 장치의 일련번호
대시 레벨		현장 대체 가능 장치의 대시 레벨
개정 레벨		현장 대체 가능 장치의 개정 레벨
단축명		현장 대체 가능 장치의 단축명
설명		현장 대체 가능 장치의 설명
제조업체 위치		현장 대체 가능 장치의 제조업체 위치
제조일		현장 대체 가능 장치가 제조된 날짜 및 시간
공급자 이름		현장 대체 가능 장치에 대한 공급자 이름
전원 상태	scBPower	WPCI 보드 전원이 ON(켜짐) 또는 OFF(꺼짐)인지 여부를 나타냄
DR 상태	scDrStat	WPCI 보드의 동적 재구성 상태가 UNKNOWN, FREE, ASSIGNED, 또는 ACTIVE인지 여부를 나타냄
테스트 상태	scBTest	WPCI 보드의 테스트 상태가 UNKNOWN, IPOST(POST 중), PASSED, DEGRADED 또는 FAILED 인지 여부를 나타냄

표 6-14 플랫폼 구성 관독기 WPCI 보드 (계속)

등록 정보	규칙(있는 경우)	설명
POST 상태	scPOST	WPCI 보드의 POST 상태가 UNKNOWN, OK, DISABLED, UNDEFINED, MISCONFIGURED, FAIL-OBP, FAIL, BLACKLISTED 또는 REDLISTED인지 여부를 나타냄
테스트 레벨		(그래프 가능) 이 보드에 대한 POST 테스트 레벨
지정된 도메인		이 보드가 지정되는 도메인 A-R 또는 UNASSIGNED
도메인 ACL		도메인 액세스 제어 목록 — 이 보드가 사용 가능한 도메인의 썸포로 분리된 목록: A-R 또는 NONE
+1.5 컨버터 0 확인	scOkFail	컨버터 상태가 OK 또는 FAIL입니다
+1.5 컨버터 1 확인	scOkFail	컨버터 상태가 OK 또는 FAIL입니다
+1.5 컨버터 0 PS 상태	scOkFail	컨버터 전원 공급장치 상태가 OK 또는 FAIL입니다
+1.5 컨버터 1 PS 상태	scOkFail	컨버터 전원 공급장치 상태가 OK 또는 FAIL입니다
+2.5 컨버터 0 확인	scOkFail	컨버터 상태가 OK 또는 FAIL입니다
+2.5 컨버터 1 확인	scOkFail	컨버터 상태가 OK 또는 FAIL입니다
+2.5 컨버터 0 PS 상태	scOkFail	컨버터 전원 공급장치 상태가 OK 또는 FAIL입니다
+2.5 컨버터 1 PS 상태	scOkFail	컨버터 전원 공급장치 상태가 OK 또는 FAIL입니다
+3.3 컨버터 0 확인	scOkFail	컨버터 상태가 OK 또는 FAIL입니다
+3.3 컨버터 1 확인	scOkFail	컨버터 상태가 OK 또는 FAIL입니다
+3.3 컨버터 2 확인	scOkFail	컨버터 상태가 OK 또는 FAIL입니다
+3.3 컨버터 0 PS 상태	scOkFail	컨버터 전원 공급장치 상태가 OK 또는 FAIL입니다
+3.3 컨버터 1 PS 상태	scOkFail	컨버터 전원 공급장치 상태가 OK 또는 FAIL입니다
+3.3 컨버터 2 PS 상태	scOkFail	컨버터 전원 공급장치 상태가 OK 또는 FAIL입니다
+5.0 컨버터 0 확인	scOkFail	컨버터 상태가 OK 또는 FAIL입니다
+5.0 컨버터 1 확인	scOkFail	컨버터 상태가 OK 또는 FAIL입니다
+5.0 컨버터 0 PS 상태	scOkFail	컨버터 전원 공급장치 상태가 OK 또는 FAIL입니다
+5.0 컨버터 1 PS 상태	scOkFail	컨버터 전원 공급장치 상태가 OK 또는 FAIL입니다
IOA 온도(C)	scBTemp	(그래프 가능) 이 보드의 IOA ASIC 온도
DX0 온도(C)	scBTemp	(그래프 가능) 이 보드의 DX0 ASIC 온도
DX1 온도(C)	scBTemp	(그래프 가능) 이 보드의 DX1 ASIC 온도
SDC 온도(C)	scBTemp	(그래프 가능) 이 보드의 SDC ASIC 온도
SBBC 온도(C)	scBTemp	(그래프 가능) 이 보드의 SBBC ASIC 온도
AR 온도(C)	scBTemp	(그래프 가능) 이 보드의 AR ASIC 온도

표 6-14 플랫폼 구성 관독기 WPCI 보드 (계속)

등록 정보	규칙(있는 경우)	설명
WC10 온도(C)	scBTemp	(그래프 가능) 이 보드의 WC10 ASIC 온도
WC11 온도(C)	scBTemp	(그래프 가능) 이 보드의 WC11 ASIC 온도
+12V 전압	scBVolt	(그래프 가능) +12 VDC 전원에 대한 전압 레벨
-12V 전압	scBVolt	(그래프 가능) -12 VDC 전원에 대한 전압 레벨
+3.3HK 전압	scBVolt	(그래프 가능) +3.3 VDC 가정용 전원에 대한 전압 레벨
+3.3V 전압	scBVolt	(그래프 가능) +3.3 VDC 전원에 대한 전압 레벨
+1.5V 전압	scBVolt	(그래프 가능) +1.5 VDC 전원에 대한 전압 레벨
+2.5V 전압	scBVolt	(그래프 가능) +2.5 VDC 전원에 대한 전압 레벨
+5.0V 전압	scBVolt	(그래프 가능) +5 VDC 전원에 대한 전압 레벨

MaxCPU 보드

아래 표는 Sun Fire 최고급 시스템 MaxCPU 보드에 대한 등록정보의 간략한 설명을 제공합니다(표 6-15).

표 6-15 플랫폼 구성 관독기 MaxCPU 보드

등록 정보	규칙(있는 경우)	설명
MCPU ID		FRU ID(슬롯 ID)를 포함하는 MaxCPU 보드 ID: MPCI(I0x), 여기서 x는 보드를 포함하는 중앙판 슬롯의 번호(0-17)
FRU 부품 번호		현장 대체 가능 장치의 부품 번호
FRU 일련번호		현장 대체 가능 장치의 일련번호
대시 레벨		현장 대체 가능 장치의 대시 레벨
개정 레벨		현장 대체 가능 장치의 개정 레벨
단축명		현장 대체 가능 장치의 단축명
설명		현장 대체 가능 장치의 설명
제조업체 위치		현장 대체 가능 장치의 제조업체 위치
제조일		현장 대체 가능 장치가 제조된 날짜 및 시간
공급자 이름		현장 대체 가능 장치에 대한 공급자 이름
전원 상태	scBPower	MaxCPU 보드 전원이 ON(켜짐) 또는 OFF(꺼짐)인지 여부를 나타냄

표 6-15 플랫폼 구성 관독기 MaxCPU 보드 (계속)

등록 정보	규칙(있는 경우)	설명
DR 상태	scDrStat	MaxCPU 보드의 동적 재구성 상태가 UNKNOWN, FREE, ASSIGNED, 또는 ACTIVE인지 여부를 나타냄
테스트 상태	scBTest	MaxCPU 보드의 테스트 상태가 UNKNOWN, IPOST(POST 중), PASSED, DEGRADED 또는 FAILED인지 여부를 나타냄
POST 상태	scPOST	MaxCPU 보드의 POST 상태가 UNKNOWN, OK, DISABLED, UNDEFINED, MISCONFIGURED, FAIL-OBP, FAIL, BLACKLISTED 또는 REDLISTED인지 여부를 나타냄
테스트 레벨		이 보드에 대한 POST 테스트 레벨
지정된 도메인		이 보드가 지정되는 도메인 A-R 또는 UNASSIGNED
도메인 ACL		도메인 액세스 제어 목록 — 이 보드가 사용 가능한 도메인의 쉼표로 분리된 목록: A-R 또는 NONE
사용가능한 COD		보드가 COD 보드(COD)인지, COD 보드(NONCOD)가 아닌지를 또는 SMSrk 초기화 과정에 있는지 파악될 수 없는지(UNKNOWN)를 나타냅니다.
핵심 0 전원 0 상태	scOkFail	PROC 0에 대한 전원 공급장치 0가 OK 또는 FAIL입니다
핵심 0 전원 1 상태	scOkFail	PROC 0에 대한 전원 공급장치 1가 OK 또는 FAIL입니다
핵심 0 전원 2 상태	scOkFail	PROC 0에 대한 전원 공급장치 2가 OK 또는 FAIL입니다
핵심 1 전원 0 상태	scOkFail	PROC 0에 대한 전원 공급장치 1가 OK 또는 FAIL입니다
핵심 1 전원 1 상태	scOkFail	PROC 1에 대한 전원 공급장치 1가 OK 또는 FAIL입니다
핵심 1 전원 2 상태	scOkFail	PROC 1에 대한 전원 공급장치 1가 OK 또는 FAIL입니다
+3.3V 전원 0 상태	scOkFail	+3.3V에 대한 전원 공급장치 0이 OK 또는 FAIL입니다
+3.3V 전원 1 상태	scOkFail	+3.3V에 대한 전원 공급장치 1이 OK 또는 FAIL입니다
+1.5V 전원 0 상태	scOkFail	+1.5V에 대한 전원 공급장치 0이 OK 또는 FAIL입니다
+1.5V 전원 1 상태	scOkFail	+1.5V에 대한 전원 공급장치 1이 OK 또는 FAIL입니다
DX0 온도(C)	scBTemp	(그래프 가능) 이 보드의 DX0 ASIC 온도
DX1 온도(C)	scBTemp	(그래프 가능) 이 보드의 DX1 ASIC 온도
DX2 온도(C)	scBTemp	(그래프 가능) 이 보드의 DX2 ASIC 온도
DX3 온도(C)	scBTemp	(그래프 가능) 이 보드의 DX3 ASIC 온도
SDC 온도(C)	scBTemp	(그래프 가능) 이 보드의 SDC ASIC 온도
SBBC 온도(C)	scBTemp	(그래프 가능) 이 보드의 SBBC ASIC 온도
AR 온도(C)	scBTemp	(그래프 가능) 이 보드의 AR ASIC 온도

표 6-15 플랫폼 구성 관독기 MaxCPU 보드 (계속)

등록 정보	규칙(있는 경우)	설명
+3.3V 전압	scBVoIt	(그래프 가능) +3.3 VDC 전원에 대한 전압 레벨
+3.3HK 전압	scBVoIt	(그래프 가능) +3.3 VDC 가정용 전원에 대한 전압 레벨
+1.5V 전압	scBVoIt	(그래프 가능) +1.5 VDC 전원에 대한 전압 레벨

HPCI 카세트

아래 표는 두 개의 HPCI 카드를 포함할 수 있는 Sun Fire 최고급 시스템의 핫 스왑 PCI(HPCI) 카세트에 대한 등록정보의 간략한 설명을 제공합니다(표 6-16).

참고 - HPCI 카세트 정보는 대응하는 HPCI 보드가 켜있을 때만 사용 가능합니다. HPCI 보드가 꺼져있을 때, 해당 보드의 HPCI 카세트에 대한 정보는 사용 불가능합니다.

표 6-16 플랫폼 구성 관독기 HPCI 카세트

등록 정보	규칙(있는 경우)	설명
카세트 ID		FRU ID(슬롯 ID)를 포함하는 HPCI 카세트 ID: FRU ID는 3.3V 카드의 경우 c3v 또는 5V 카드의 경우 c5v 중 하나입니다. 슬롯 ID는 IOx/CyVz이며, 여기서 x는 카드를 포함하는 중앙판 슬롯의 번호(0-17), y는 카드 전압(3 또는 5), z는 카드를 포함하는 PCI 제어기(0 또는 1)
FRU 부품 번호		현장 대체 가능 장치의 부품 번호
FRU 일련번호		현장 대체 가능 장치의 일련번호
대시 레벨		현장 대체 가능 장치의 대시 레벨
개정 레벨		현장 대체 가능 장치의 개정 레벨
단축명		현장 대체 가능 장치의 단축명
설명		현장 대체 가능 장치의 설명
제조업체 위치		현장 대체 가능 장치의 제조업체 위치
제조일		현장 대체 가능 장치가 제조된 날짜 및 시간
공급자 이름		현장 대체 가능 장치에 대한 공급자 이름
슬롯 전원 상태	scOnOff	슬롯 전원이 ON(켜짐) 또는 OFF(꺼짐)인지 여부를 나타냄
카드 존재		YES는 카세트에 카드가 존재함을 나타내고, NO는 카세트에 카드가 존재하지 않음을 나타냅니다
슬롯 주파수 (MHz)		메가헤르쯔(MHz) 단위의 슬롯 주파수를 나타냅니다: 33, 66 또는 132

표 6-16 플랫폼 구성 판독기 HPCI 카세트 (계속)

등록 정보	규칙(있는 경우)	설명
슬롯 상태	scHPCIcd	슬롯의 상태가 GOOD, UNKNOWN, BAD SLOT 또는 BAD CARD 인지 여부를 나타냄
슬롯 전원 상태	scOkFail	슬롯에 대한 전원이 성공적으로 켜졌는지 여부를 나타냅니다: OK 또는 FAIL
슬롯 전원 고장	scOkFail	전원 고장이 슬롯에서 감지되는지 여부를 나타냅니다: OK 또는 FAIL

Paroli 카드

아래 표는 Sun Fire 최고급 시스템 Paroli 카드에 대한 등록정보의 간략한 설명을 제공합니다(표 6-17). Sun Fire Link 시스템에 대한 보다 자세한 정보는 *Sun Fire Link Fabric 관리 지침서*를 참조하십시오.

참고 - Paroli 카드 정보는 해당 WPCI 보드 전원이 켜질 때 만 사용 가능합니다. WPCI 보드 전원이 꺼진 경우에는 보드에 있는 Paroli 카드에 대한 정보는 사용할 수 없습니다.

표 6-17 플랫폼 구성 판독기 Paroli 카드

등록 정보	규칙(있는 경우)	설명
Paroli ID		FRU ID(슬롯 ID)를 포함하는 Paroli 카드 ID: PARS(IOx/PARy), 여기서 x는 보드를 포함하는 중앙판 슬롯의 번호(0-17)이고 y는 프로세서 번호(0-3)
FRU 부품 번호		현장 대체 가능 장치의 부품 번호
FRU 일련번호		현장 대체 가능 장치의 일련번호
대시 레벨		현장 대체 가능 장치의 대시 레벨
개정 레벨		현장 대체 가능 장치의 개정 레벨
단축명		현장 대체 가능 장치의 단축명
설명		현장 대체 가능 장치의 설명
제조업체 위치		현장 대체 가능 장치의 제조업체 위치
제조일		현장 대체 가능 장치가 제조된 날짜 및 시간
공급자 이름		현장 대체 가능 장치에 대한 공급자 이름
전원 상태	scOnOff	Paroli 카드 전원이 ON(켜짐) 또는 OFF(꺼짐)인지 여부를 나타냄
+1.5V 전압	scBVolt	(그래프 가능) +1.5 VDC 전원에 대한 전압 레벨
+3.3V 전압	scBVolt	(그래프 가능) +3.3 VDC 전원에 대한 전압 레벨

프로세서

아래 표는 Sun Fire 최고급 시스템 프로세서에 대한 등록정보의 간략한 설명을 제공합니다(표 6-18).

참고 - 프로세서 정보는 도메인이 가동(OpenBoot™ PROM에 있거나 Solaris 운영 환경이 실행 중)될 때만 사용 가능합니다. 도메인이 중지될 때, 해당 도메인에 대한 프로세서 정보를 사용할 수 없습니다.

표 6-18 플랫폼 구성 관독기 프로세서

등록 정보	규칙(있는 경우)	설명
PROC ID		ID(슬롯ID)를 포함하는 프로세서 ID: PROC(SBx/Py), 여기서 x는 보드를 포함하는 중앙판 슬롯의 번호(0-17)이고 y는 프로세서 번호(0-3)
전원 상태	scOnOff	이 프로세서에 대한 전원 상태: ON 또는 OFF
POST 상태	scPOST	프로세서의 POST 상태가 UNKNOWN, OK, DISABLED, UNDEFINED, MISCONFIGURED, FAIL-OBP, FAIL, BLACKLISTED, REDLISTED, 또는 NO_LICENSE인지 여부를 나타냄
시계 주파수 (MHz)		메가헤르쯔(MHz) 단위의 프로세서 시계 주파수
온도(C)	scBTemp	(그래프 가능) 프로세서의 온도
전압	scBVolt	(그래프 가능) 프로세서에 대한 전압 레벨
Ecache 크기		(그래프 가능) MB 단위의 외부 캐쉬 크기
메모리 뱅크 목록		이 프로세서가 사용하는 메모리 뱅크의 씬표로 분리된 목록(0,1)

메모리 뱅크

아래 표는 Sun Fire 최고급 시스템 메모리 뱅크에 대한 등록정보의 간략한 설명을 제공합니다(표 6-19).

참고 - 메모리 뱅크 정보는 도메인이 가동(OpenBoot PROM에 있거나 Solaris 운영 환경을 실행 중)될 때만 사용 가능합니다. 도메인이 중지될 때, 해당 도메인에 대한 메모리 뱅크 정보를 사용할 수 없습니다.

표 6-19 플랫폼 구성 관독기 메모리 뱅크

등록 정보	규칙(있는 경우)	설명
MEMBANK ID		ID(슬롯 ID)를 포함하는 메모리 뱅크 ID: MEMBANK(SBx/Py/Bz), 여기서 x는 보드를 포함하는 중앙 관 슬롯의 번호(0-17), y는 프로세서 번호(0-3), z는 실제 메모리 뱅크 번호(0 또는 1)
논리 뱅크 0 POST 상태	scPOST	논리 메모리 뱅크 0의 POST 상태가 UNKNOWN, OK, DISABLED, UNDEFINED, MISCONFIGURED, FAIL-OBP, FAIL, BLACKLISTED 또는 REDLISTED인지 여부를 나 타냄
논리 뱅크 1 POST 상태	scPOST	논리 메모리 뱅크 1의 POST 상태가 UNKNOWN, OK, DISABLED, UNDEFINED, MISCONFIGURED, FAIL-OBP, FAIL, BLACKLISTED 또는 REDLISTED인지 여부를 나 타냄
메모리 크기(MB)		(그래프 가능) MB 단위의 메모리 뱅크 크기

DIMM

아래 표는 Sun Fire 최고급 시스템의 DIMM(이중 인라인 메모리 모듈)에 대한 등록정보의 간략한 설명을 제공합니다(표 6-20).

참고 - DIMM 정보는 도메인이 가동(OpenBoot PROM에 있거나 Solaris 운영 환경을 실행 중)될 때만 사용 가능합니다. 도메인이 중지될 때, 해당 도메인에 대한 DIMM 정보를 사용할 수 없습니다.

표 6-20 플랫폼 구성 관독기 DIMM

등록 정보	규칙(있는 경우)	설명
DIMM ID		FRU ID(슬롯 ID)를 포함하는 DIMM ID: DIMM(SBw/Px/By/Dz), 여기서 w는 보드를 포함하는 중앙 관 슬롯의 번호(0-17), x는 프로세서 번호(0-3), y는 실제 메모리 뱅크 번호(0 또는 1), 및 z는 DIMM 번호(0-3)
FRU 부품 번호		현장 대체 가능 장치의 부품 번호
FRU 일련번호		현장 대체 가능 장치의 일련번호
대시 레벨		현장 대체 가능 장치의 대시 레벨

표 6-20 플랫폼 구성 관독기 DIMM (계속)

등록 정보	규칙(있는 경우)	설명
개정 레벨		현장 대체 가능 장치의 개정 레벨
단축명		현장 대체 가능 장치의 단축명
설명		현장 대체 가능 장치의 설명
제조업체 위치		현장 대체 가능 장치의 제조업체 위치
제조일		현장 대체 가능 장치가 제조된 날짜 및 시간
공급자 이름		현장 대체 가능 장치에 대한 공급자 이름
POST 상태	scPOST	DIMM의 POST 상태가 UNKNOWN, OK, DISABLED, UNDEFINED, MISCONFIGURED, FAIL-OBP, FAIL, BLACKLISTED 또는 REDLISTED인지 여부를 나타냄

도메인

아래 표는 Sun Fire 최고급 시스템 도메인에 대한 등록정보의 간략한 설명을 제공합니다(표 6-21).

표 6-21 플랫폼 구성 관독기 도메인

등록 정보	규칙(있는 경우)	설명
DOMAIN ID		Sun Fire 최고급 시스템 도메인 식별자: A-R
상태	scDmnSt	SMS showplatform 명령의 출력으로서의 도메인 상태: Running Solaris, Running Domain POST 또는 Powered Off. 자세한 내용은 <i>System Management Services SMS 1.4.1 Reference Manual</i> 의 showplatform(1M)을 참조하십시오.
도메인 중지	scStop	플랫폼 에이전트가 재시작하거나 경보가 인지된 후에 이 도메인에 대한 도메인 중지의 수
기록 중지	scStop	플랫폼 에이전트가 재시작하거나 경보가 인지된 후에 이 도메인에 대한 기록 중지의 수
OS 버전		Solaris 2.8과 같이 이 도메인에서 실행 중인 운영 환경의 버전
OS 유형		이 도메인에서 실행 중인 운영 환경의 유형(예: Solaris, Trusted)
도메인 태그		domainA부터 domainR까지와 같이 도메인의 태그 이름
외부 호스트 이름		도메인의 외부 호스트 이름
내부 호스트 이름		도메인의 내부 호스트 이름

표 6-21 플랫폼 구성 관독기 도메인 (계속)

등록 정보	규칙(있는 경우)	설명
내부 IP 주소		도메인의 내부 IP 주소
슬롯0 사용 가능 보드		이 도메인에 사용 가능한 슬롯 0 보드의 쉼표로 분리된 목록(0-17) 또는 NONE
슬롯1 사용 가능 보드		이 도메인에 사용 가능한 슬롯 1 보드의 쉼표로 분리된 목록(0-17) 또는 NONE
슬롯0 지정 보드		이 도메인에 지정된 슬롯 0 보드의 쉼표로 분리된 목록(0-17) 또는 NONE
슬롯1 지정 보드		이 도메인에 지정된 슬롯 1 보드의 쉼표로 분리된 목록(0-17) 또는 NONE
슬롯0 활성화 보드		이 도메인에서 활성화된 슬롯 0 보드의 쉼표로 분리된 목록(0-17) 또는 NONE
슬롯1 활성화 보드		이 도메인에서 활성화된 슬롯 1 보드의 쉼표로 분리된 목록(0-17) 또는 NONE
1차 I/O 보드		도메인과 시스템 제어기 사이의 통신에 사용되는 1차 I/O 보드의 ID: HPCI (IOx), 여기서 x는 보드를 포함하는 중앙판 슬롯의 번호(0-17)
키스위치		가상 키스위치 위치: ON, STANDBY, OFF, DIAG, SECURE 또는 UNKNOWN
주소 버스 구성	scBusCfg	주소 버스가 구성되지 않음(UNCONFIGURED), 저하된 모드에서 CSB0만을 사용 중(CSB0), 저하된 모드에서 CSB1만을 사용 중(CSB1), 또는 중앙판 지원 보드를 모두 사용하여 완전히 기능 중(BOTH)
데이터 버스 구성	scBusCfg	데이터 버스가 구성되지 않음(UNCONFIGURED), 저하된 모드에서 CSB0만을 사용 중(CSB0), 저하된 모드에서 CSB1만을 사용 중(CSB1), 또는 중앙판 지원 보드를 모두 사용하여 완전히 기능 중(BOTH)
응답 버스 구성	scBusCfg	응답 버스가 구성되지 않음(UNCONFIGURED), 저하된 모드에서 CSB0만을 사용 중(CSB0), 저하된 모드에서 CSB1만을 사용 중(CSB1), 또는 중앙판 지원 보드를 모두 사용하여 완전히 기능 중(BOTH)
활성 이더넷 보드		활성 이더넷 제어기를 포함하는 I/O 보드의 ID: HPCI (IOx), 여기서 x는 보드를 포함하는 중앙판 슬롯의 번호(0-17)
관리 그룹		도메인에 대한 관리 그룹 ID(예: dmnxadmn, where x는 a-r)
재구성 그룹		도메인에 대한 재구성 그룹 ID(예: dmnxrcfg, where x는 a-r)
작성 시간		도메인이 작성된 날짜와 시간 또는 UNKNOWN

알 수 없는 구성요소

다음 표는 Sun Fire 최고급 시스템의 플랫폼 구성 관독기가 특정 슬롯에서 인식하지 않는 구성요소를 나타냅니다(표 6-22).

표 6-22 플랫폼 구성 관독기의 알 수 없는 구성요소

슬롯 ID

알 수 없는 시스템 보드의 슬롯 ID(EXBx.SLOTy), 여기서 x는 확장기 보드 수(0-17) 및 y는 슬롯 수(0-1).

고장 이벤트 표

다음 표에는 자동 고장 이벤트 통지 시스템에 의해 발생된 고장 이벤트가 나와 있습니다(표 6-23). 동일한 정보가 경고 표에 나타납니다. 경고 표의 경보를 확인한 경우 고장 이벤트가 자동으로 이 고장 이벤트 표에서 제거됩니다. 경고 표 및 경고 관리 및 제어에 대한 자세한 정보는 *Sun Management Center 3.5 사용 안내서*의 12 장을 참조하십시오.

표 6-23 플랫폼 구성 관독기 고장 이벤트 표

고장 이벤트

고장 이벤트에는 경고를 표시하는 황색 경보가 앞서는 고장 이벤트 코드, 시간 소인 및 새시 직렬 번호(CSN)가 있습니다.

디스커버리 객체 표

디스커버리 객체 표는 Sun Fire 최고급 시스템 복합체를 작성하기 위해 디스커버리 관리자 및 토폴로지 객체 작성 GUI가 사용하는 정보를 제공합니다. 이 정보는 주로 진단 목적을 위해 제공되며 Sun Management Center 소프트웨어 사용자에게 직접 관련되지 않는 정보를 포함합니다. 이 정보는 표 ID(매직 번호)와 그에 뒤따르는 Sun Fire 최고급 시스템 복합체의 일부로 작성되는 각 토폴로지 객체에 대한 정보를 포함하는 표로 구성됩니다. 매직 번호 값 53444f54는 다음 표를 유효한 디스커버리 객체 표로서 식별합니다.

아래 표는 Sun Fire 최고급 시스템의 디스커버리 객체에 대한 등록정보의 간략한 설명을 제공합니다(표 6-24).

표 6-24 플랫폼 구성 관독기 디스커버리 객체 표

등록 정보	규칙(있는 경우)	설명
TOPOLOGY ID		코드화된 토폴로지 ID
상위 토폴로지		이 객체의 상위의 토폴로지 ID
디스커버리 유형		코드화된 디스커버리 유형
IP 주소		이 토폴로지 객체에 대한 IP 주소
에이전트 포트		이 토폴로지 객체에 대한 네트워크 포트 번호
패밀리 유형		토폴로지 객체 패밀리 유형
레이블		Sun Management Center 토폴로지에 표시되는 객체 레이블
설명		객체의 선택적 설명

참고 - 에이전트 포트에 대한 값 -1은 객체가 플랫폼 그룹 객체임을 나타냅니다.

플랫폼 구성 관독기 경보 규칙

이 절에서는 플랫폼 구성 관독기 모듈에 대한 경보 규칙을 설명합니다. 이러한 규칙에 대한 제한을 변경할 수 없습니다. 시스템이 현재 등록정보의 값과 제한을 알려주는 경보를 갖는 메시지를 제공합니다.

보드 전류 규칙(scBCurrt)

보드 전류 규칙은 전류 시험 지점이 비슷한 모든 구성요소의 평균의 $x\%$ 이내에 있지 않을 때 위험 경보를 생성합니다(표 6-25). SMS 소프트웨어가 적절한 자동 시스템 복구(ASR) 조치를 취합니다. *System Management Services (SMS) 1.4.1 Administrator Guide*를 참조합니다.

표 6-25 플랫폼 구성 관독기 보드 전류 규칙

전류 임계값	경보 레벨	의미
Good		전류가 비슷한 모든 구성요소의 평균의 $x\%$ 이내에 있으며, 여기서 x 는 Sun 서비스 담당자가 설정합니다.
Error	위험	전류가 비슷한 모든 구성요소의 평균의 $x\%$ 이내에 있지 않으며, 여기서 x 는 Sun 서비스 담당자가 설정합니다.

조치: SMS showenvironment(1M) 명령을 사용하여 showenvironment 명령 출력이 Sun Management Center 표에 표시된 값과 일치하는지 점검하십시오.

보드 전원 규칙(scBPower)

보드 전원 규칙은 보드 전원 상태가 OFF일 때 경보를 생성합니다(표 6-26). 주의 경보는 정보용이며 오류가 아닙니다.

표 6-26 플랫폼 구성 판독기 보드 전원 규칙

전원 상태	경보 레벨	의미
ON		보드 전원이 켜졌습니다.
OFF	주의	보드 전원이 꺼졌습니다.

조치: SMS poweron(1M) 명령을 사용하여 보드의 전원을 켜십시오. SMS showboards(1M) 명령을 사용하여 showboards 명령 출력이 Sun Management Center 표에 표시된 값과 일치하는지 점검하십시오.

보드 온도 규칙(scBTemp)

보드 온도 규칙은 온도가 표 6-27에 표시된 특정 온도 임계값 범위 안에 들어갈 때 주의, 경고 또는 위험 경보를 생성합니다. 보드 전원이 꺼져 있을 때는 온도 경보가 생성되지 않습니다.

표 6-27 플랫폼 구성 판독기 보드 온도 규칙

온도 임계값	경보 레벨	의미
Low Critical	위험	온도가 Sun 서비스 담당자가 설정한 저온 위험 범위에 있습니다.
Low Warning	경고	온도가 Sun 서비스 담당자가 설정한 저온 경고 범위에 있습니다.
High Warning	주의	온도가 Sun 서비스 담당자가 설정한 고온 경고 범위에 있습니다.
High Critical	경고	온도가 Sun 서비스 담당자가 설정한 고온 위험 범위에 있습니다.
Over Limit	위험	온도가 Sun 서비스 담당자가 설정한 한계 초과 범위에 있습니다.

조치:

- Low Critical, High Critical 및 Over Limit 정보의 경우, SMS가 적절한 자동 시스템 복구(ASR) 조치를 취합니다. *System Management Services (SMS) 1.4.1 Administrator Guide*를 참조합니다.
- Low Warning 및 High Warning 정보의 경우, Sun 서비스 담당자에게 온도를 한계 안으로 제어하는 방법에 대해 문의하십시오.

SMS `showenvironment(1M)` 명령을 사용하여 `showenvironment` 명령 출력이 Sun Management Center 표에 표시된 값과 일치하는지 점검하십시오.

보드 전압 규칙(scBVolt)

보드 전압 규칙은 전압이 표 6-28에 표시된 특정 전압 임계값 범위 안에 들어갈 때 위험 경보를 생성합니다. 보드 전원이 꺼져 있을 때는 전압 경보가 생성되지 *않습니다*.

표 6-28 플랫폼 구성 관독기 보드 전압 규칙

전압 임계값	경보 레벨	의미
Low Minimum	위험	전압이 Sun 서비스 담당자가 설정한 하한 범위에 있습니다.
High Maximum	위험	온도가 Sun 서비스 담당자가 설정한 상한 범위에 있습니다.

조치: Low Minimum 및 High Maximum 정보의 경우, SMS가 적절한 자동 시스템 복구(ASR) 조치를 취합니다. *System Management Services (SMS) 1.4.1 Administrator Guide*를 참조합니다. SMS `showenvironment(1M)` 명령을 사용하여 `showenvironment` 명령 출력이 Sun Management Center 표에 표시된 값과 일치하는지 점검하십시오.

도메인 중지 및 기록 중지 규칙(scStop)

도메인 중지 및 기록 중지 규칙은 한 도메인에서의 도메인 중지 및 기록 중지를 점검합니다. 규칙은 계수 중 하나가 0보다 클 때 경보를 생성합니다(표 6-29). 도메인 중지 및 기록 중지 계수는 플랫폼 에이전트가 재시작되거나 경보가 인지될 때 0으로 재설정됩니다.

표 6-29 플랫폼 구성 관독기 도메인 중지 및 기록 중지 규칙

중지 수	경보 레벨	의미
0		도메인 중지 및 기록 중지 중 하나 또는 모두가 0입니다.
>0	주의	기록 중지 수가 0보다 큼니다.
>0	위험	도메인 중지 수가 0보다 큼니다.

조치:

- 기록 중지 계수가 0보다 클 때의 주의 경보는 단지 정보용이며 오류가 아닙니다. 도메인은 여전히 가동되어 실행 중입니다. 필요한 경우, 분석을 위해 Sun 서비스 담당자에게 적합한 기록 중지 덤프를 제공하십시오. 기록 중지 덤프는 `/var/opt/SUNWSMS/adm/[A-R]/dump`에 있습니다. *System Management Services (SMS) 1.4.1 Administrator Guide*를 참조합니다.
- 도메인 중지 오류가 발생하고 위험 경보가 생성되면, SMS 소프트웨어가 적합한 자동 시스템 복구(ASR) 조치를 취합니다. 분석을 위해 Sun 서비스 담당자에게 도메인 중지 덤프를 제공하십시오. 도메인 중지 덤프는 `/var/opt/SUNWSMS/adm/[A-R]/dump`에 있습니다. *System Management Services (SMS) 1.4.1 Administrator Guide*를 참조합니다.

HPCI 카세트 규칙(scHPCId)

핫 스왑 PCI(HPCI) 카세트 규칙은 PCI 슬롯의 상태가 UNKNOWN, BAD SLOT 또는 BAD CARD일 때 주의 또는 위험 경보를 생성합니다(표 6-30). HPCI 카세트 전원이 꺼져 있을 때는 경보가 생성되지 않습니다.

표 6-30 플랫폼 구성 관독기 HPCI 카세트 규칙

OK/BAD/UNKNOWN 상태	경보 레벨	의미
GOOD		슬롯 상태가 정상입니다.
UNKNOWN	주의	슬롯 상태를 알 수 없습니다.
BAD SLOT	위험	슬롯 상태가 불량입니다.
BAD CARD	위험	카드가 불량입니다.

조치:

- 주의 경보는 정보용이며 오류가 아닙니다. 필요한 경우, Sun 서비스 담당자에게 문의하여 상태가 UNKNOWN인 이유를 확인하십시오.
- 위험 경보의 경우 Sun 서비스 담당자에게 문의하십시오.

장애조치 상태 규칙(scFoStat)

장애조치 상태 규칙은 현재 장애조치 상태가 ACTIVE가 아닐 때 주의 또는 위험 경보를 생성합니다(표 6-31).

표 6-31 플랫폼 구성 관독기 장애조치 상태 규칙

장애조치 상태	경보 레벨	의미
ACTIVATING		장애조치가 활성화 되기 위해 시작됩니다.
ACTIVE		장애조치가 활성화됩니다.
DISABLED	주의	장애조치가 비활성화되었습니다.
FAILED	위험	문제점으로 인해 failover가 발생할 수 없습니다.

조치:

- 주의 경보는 정보용이며 오류가 아닙니다. SMS setfailover(1M) 명령을 사용하여 장애조치를 활성화할 수 있습니다.
- 위험 경보는 최소한 하나의 결함이 발생했음을 의미하며, 이것이 장애조치 메커니즘이 작동하지 못하게 할 것입니다. SMS showfailover(1M) 명령을 사용하여 결함에 대한 자세한 정보를 얻을 수 있습니다. 또한 /var/opt/SUNWSMS/adm/platform/messages에 있는 SMS 플랫폼 로그 파일에서 SMS fomd 프로세스의 메시지를 찾을 수 있습니다.

OK/BAD/UNKNOWN 상태 규칙(scOBURul)

OK/BAD/UNKNOWN 상태 규칙은 구성요소가 BAD 또는 UNKNOWN 상태에 있을 때 위험 또는 주의 경보를 생성합니다(표 6-32). 포함하는 구성요소의 전원이 꺼져 있을 때는 경보가 생성되지 않습니다.

표 6-32 플랫폼 구성 관독기 OK/BAD/UNKNOWN 상태 규칙

OK/BAD/UNKNOWN 상태	경보 레벨	의미
OK		구성요소가 정상 작동 상태에 있습니다.
BAD	위험	구성요소가 작동하지 않는 상태에 있습니다.
UNKNOWN	주의	시스템이 구성요소의 작동 상태를 판별할 수 없습니다.

조치:

- 주의 경보는 정보용이며 오류가 아닙니다. 필요한 경우, Sun 서비스 담당자에게 문의하여 상태가 UNKNOWN인 이유를 확인하십시오.
- 위험 경보의 경우 Sun 서비스 담당자에게 문의하십시오.

OK/FAIL 규칙(scOkFail)

OK/FAIL 규칙은 구성요소가 실패한 것으로 확인될 때 위험 경보를 생성합니다(표 6-33). 포함하는 구성요소가 꺼져 있거나 FAIL 상태에 있는 경우 경보가 생성되지 않습니다.

표 6-33 플랫폼 구성 관독기 OK/FAIL 규칙

OK/FAIL 상태	경보 레벨	의미
OK		구성요소가 정상입니다.
FAIL	위험	구성요소가 실패했습니다.

조치: 위험 경보의 경우 Sun 서비스 담당자에게 문의하십시오.

ON/OFF 규칙(scOnOff)

ON/OFF 규칙은 시스템이 구성요소가 꺼져 있음을 발견할 때 주의 경보를 생성합니다(표 6-34). 포함하는 구성요소가 꺼져 있거나 FAIL 상태에 있는 경우 경보가 생성되지 않습니다.

표 6-34 플랫폼 구성 관독기 OK/OFF 규칙

ON/OFF 상태	경보 레벨	의미
ON		구성요소가 켜져 있습니다.
OFF	주의	구성요소가 꺼져 있습니다.

조치: 주의 경보는 정보용이며 오류가 아닙니다. 경보의 이유와 사용자가 취할 수 있는 조치는 구성요소의 유형에 따라 다릅니다.

- 구성요소가 팬 트레이 또는 전원 공급장치인 경우, SMS poweron(1M) 명령을 사용하여 구성요소를 켤 수 있습니다.
- 구성요소가 프로세서인 경우, 보드가 꺼졌거나 자동 시스템 복구(ASR) 조치 때문에 프로세서가 SMS 소프트웨어에 의해 꺼졌을 수 있습니다.
- 구성요소가 HPCI 카세트인 경우, 보드가 꺼졌거나 카세트가 비었을 수 있습니다(카드를 포함하지 않습니다).

POST 상태 규칙(scPOST)

POST(전원 인가 후 자가 검사) 상태 규칙은 POST 상태가 OK가 아닐 때 주의, 경고 또는 위험 경보를 생성합니다(표 6-35).

표 6-35 플랫폼 구성 관독기 POST 상태 규칙

POST 상태	경보 레벨	의미
OK		POST 상태가 정상입니다.
UNKNOWN	주의	POST 상태를 알 수 없습니다.
BLACKLISTED	주의	구성요소가 블랙리스트에 올라갑니다.
REDLISTED	주의	구성요소가 레드리스트에 올라갑니다.
라이센스_없음	주의	구성요소가 COD 라이선스를 가지고 있지 않습니다
DISABLED	경고	구성요소가 비활성화되었습니다.
UNDEFINED	경고	구성요소가 정의되지 않았습니다.
MISCONFIGURED	경고	구성요소가 잘못 구성되었습니다.
FAIL-OBP	위험	구성요소가 OBP에서 실패했습니다.
FAIL	위험	구성요소가 POST에 실패했습니다.

조치:

- 주의 경보는 정보용이며 오류가 아닙니다. *System Management Services (SMS) 1.4.1 Administrator Guide*를 참조합니다.
- 경고 경보가 항상 문제점을 나타내지는 않지만, 시스템 관리자나 Sun 서비스 담당자에게 가능한 문제점을 알려야 합니다.
- 위험 경보는 문제점을 의미합니다. Sun 서비스 담당자에게 문의하십시오.

자세한 정보는 시스템 제어기의 POST 로그 파일을 조사하십시오. POST 로그 파일은 `/var/opt/SUNWSMS/adm/[A-R]/post`에 있습니다.

전원 공급장치 차단기 규칙(scBreakr)

전원 공급장치 차단기 규칙은 전원 공급장치 회로 차단기가 OPEN일 때 주의 경보를 생성합니다(표 6-36). 주의 경보는 정보용이며 오류가 아닙니다.

표 6-36 플랫폼 구성 관독기 전원 공급 차단기 규칙

전원 공급장치 차단기 상태	경보 레벨	의미
CLOSE		회로 차단기가 닫혔습니다.
OPEN	주의	회로 차단기가 열렸습니다.

시스템 보드 DR 상태 규칙(scDrStat)

시스템 보드 DR 상태 규칙은 DR(동적 재구성) 상태가 UNKNOWN일 때 주의 경보를 생성합니다(표 6-37).

표 6-37 플랫폼 구성 관독기 시스템 보드 DR 상태 규칙

DR 상태	경보 레벨	의미
FREE		보드가 사용 가능합니다.
ASSIGNED		보드가 도메인에 지정되었습니다.
ACTIVE		보드가 도메인에서 활동 중입니다.
UNKNOWN	주의	동적 재구성 상태를 알 수 없습니다.

조치: 주의 경보는 정보용이며 오류가 아닙니다. UNKNOWN 상태는 사용 가능한 보드와 동등합니다. SMS showboards(1M) 명령을 발행하면, UNKNOWN 보드가 available로 표시되는 것을 알 수 있습니다.

시스템 보드 테스트 상태 규칙(scBTest)

시스템 보드 테스트 상태 규칙은 DEGRADED 상태의 경우 주의 경보를 발생하고 FAILED 상태인 경우 심각 경보를 발생합니다(표 6-38). 보드가 켜지거나 꺼질 때마다 SMS 소프트웨어는 자동으로 테스트 상태를 UNKNOWN으로 설정합니다. 보드가 어떤 도메인에도 구성되어 있지 않다는 것을 암시하기도 암시합니다. 보드가 도메인에 구성될 때, POST가 실행되어 적절한 테스트 상태를 제공합니다.

표 6-38 플랫폼 구성 관독기 시스템 보드 테스트 상태 규칙

테스트 상태	경보 레벨	의미
PASSED		POST를 통과했습니다.
UNKNOWN		POST 상태를 알 수 없습니다.
IPOST(POST 중)		POST가 진행 중입니다.
DEGRADED	주의	POST 상태가 저하되었습니다.
FAILED	위험	POST가 실패했습니다.

조치: 경보의 이유와 취할 조치는 테스트 상태에 따라 다릅니다.

- 테스트 상태가 DEGRADED이며 주의 경보가 발생할 경우 이는 사용자 정보에만 해당되며 오류가 아닙니다.
- 테스트 상태가 FAILED이고 위험 경보가 생성될 때, 보드에 문제가 있습니다. Sun 서비스 담당자에게 문의하십시오.

자세한 정보는 POST 로그 파일을 조사하십시오. POST 로그 파일은 /var/opt/SUNWSMS/adm/[A-R]/post에 있습니다.

도메인 상태 경보 규칙(scDmnSt)

도메인 상태 경보 규칙은 도메인의 상태에 따라 도메인 부트, 정상 작동 및 오류 복구 등에 따라 생성됩니다(표 6-39).

표 6-39 플랫폼 구성 판독기 도메인 상태 경보 규칙

도메인 상태	경보 레벨	의미
OBP 부팅중		도메인에 대한 OpenBoot PROM이 부팅중입니다.
Solaris 부팅중		도메인이 Solaris 소프트웨어를 부팅중입니다.
키스위치 대기		도메인에 대한 키스위치는 STANDBY 위치에 있습니다.
OBP 로딩중		도메인에 대한 OpenBoot PROM이 로딩중입니다.
Solaris 로딩중		OpenBoot PROM가 Solaris 소프트웨어를 로딩중입니다
전원 꺼짐		도메인 전원이 꺼집니다.
도메인 POST 실행중		도메인 전원 켜기 자가 시스템이 실행중입니다.
OBP 실행중		도메인에 대한 OpenBoot PROM이 실행중입니다.
Solaris 실행중		Solaris 소프트웨어가 도메인에서 실행중입니다.
진행중인 Solaris 정지		Solaris 소프트웨어가 정지 중입니다.
Solaris가 정지됨		Solaris 소프트웨어가 정지되었습니다.
Solaris 디버그중	주의	Solaris 소프트웨어를 디버그 중입니다. 즉, hung 상태가 아닙니다.
종료된 OBP 도메인	주의	도메인 OpenBoot PROM이 종료되었습니다.
종료된 OBP	주의	OpenBoot PROM이 종료되었습니다.
OBP Callback 중	주의	도메인이 중지되고 OpenBoot PROM으로 되돌아 갔습니다.
OBP 디버그 중	주의	OpenBoot PROM이 디버거로 사용되고 있습니다.
OS에 Callback을 동기화 중인 OBP	주의	OpenBoot PROM이 Solaris 소프트웨어에 callback을 동기화중입니다.
Solaris 정지	주의	Solaris 소프트웨어가 정지됩니다.
OBP에서 Solaris가 정지되었습니다	주의	Solaris 소프트웨어가 정지되고 도메인이 OpenBoot PROM에 있습니다.
진행중인 Solaris 다시 계속	주의	Solaris 소프트웨어가 다시 계속됩니다.

표 6-39 플랫폼 구성 관독기 도메인 상태 경보 규칙 (계속)

도메인 상태	경보 레벨	의미
도메인 다운	경고	도메인이 다운되고, setkeyswitch는 ON, DIAG, 또는 SECURE 위치에 있습니다.
복구 중	경고	도메인이 자동 시스템 복구 과정에 있습니다.
Solaris가 종료됨	경고	Solaris 소프트웨어가 종료되었습니다.
Solaris 패닉	경고	Solaris 소프트웨어가 패닉 상태가 되었습니다, 즉, 패닉 플로우가 시작되었습니다.
Solaris 패닉이 계속됩니다	경고	디버거 모드가 종료되고 패닉 플로우가 계속됩니다.
Solaris 패닉 디버그	경고	Solaris 소프트웨어가 패닉 상태가 되고, 디버거 모드를 입력중입니다.
Solaris 패닉 덤프	경고	패닉 덤프가 시작되었습니다.
Solaris 패닉이 종료됩니다	경고	Solaris 소프트웨어가 패닉으로 종료됩니다.
Solaris 부팅 실패	위험	OpenBoot PROM 실행중, 부트 시도 실패
환경 도메인 정지	위험	갑작스런 환경 문제로 인해 도메인을 닫습니다.
갑작스런 환경 문제	위험	갑작스런 환경 문제가 발견되었습니다.
OBP 오류 재설정 중	위험	도메인이 오류재설정 상태로 인해 Open Boot PROM 중에 있습니다.
Solaris 로딩 실패	위험	OpenBoot PROM 실행 중, 로딩 시도 실패
OBP 실패	위험	도메인 OpenBoot PROM이 실패되었습니다.
알 수 없음	위험	도메인 상태가 결정될 수 없거나, 이더넷 주소에 대해 도메인 idprom 이미지 파일이 존재하지 않음을 나타냅니다. Sun 서비스 담당자에게 문의하십시오.

조치: 오류가 발생하거나 경보가 발생한 경우, SMS 소프트웨어가 적절한 ASR(자동 시스템 복구) 조치를 취합니다. 그러나, 때때로 도메인 하드웨어가 안전하고 정확한 작동을 위한 요구조건에 충족되지 않아서 복구 불가능 할 수도 있습니다. 이 이벤트에서 *System Management Services (SMS) 1.4.1 Administrator Guide*를 참고합니다. 이러한 세부 사항은 즉각적인 조치를 취하고 이 위치에서 이벤트 로그파일을 획득하게 합니다. 그러면 Sun 서비스 부서와 연락되어 필요로 하는 로그파일 정보를 제공합니다.

도메인 Bus 구성 규칙 (scBusCfg)

도메인 bus 구성 규칙이 주소, 날짜, 응답 bus가 구성되지 않을 경우 또는 등급을 낮추는 모드에서 (CSB0 또는 CSB1) 바로 경보를 생성합니다(UNCONFIGURED). 즉, 규칙은 두 CSB를 사용한 bus가 구성되지 않을 경우 경보를 생성합니다(표 6-40).

표 6-40 플랫폼 구성 관독기 도메인 버스 구성 규칙

Bus 구성	경보 레벨	의미
BOTH		Bus가 두 CSB를 모두 사용합니다.
CSB0	경고	Bus가 degrade 모드 중입니다.
CSB1	경고	Bus가 degrade 모드 중입니다.
UNCONFIGURED	경고	Bus is 구성되지 않습니다.

조치: Sun 서비스 부서와 연결하여 적절한 bus를 구성하십시오.

오류 이벤트 규칙(faultEventRuleProc)

오류 이벤트 규칙은 한 항목이 오류 이벤트 표(표 6-23)에 삽입되는 순간 경고 경보를 생성합니다. 동일한 항목이 경고 표에 나타납니다. 경고 표의 경보를 확인한 경우 고장 이벤트가 자동으로 해당 고장 이벤트 표에서 제거됩니다. 경고 표 및 경고 관리 및 제어에 대한 자세한 정보는 *Sun Management Center 3.5 사용 안내서*의 12 장을 참조하십시오.

도메인 구성 관독기 모듈

도메인 구성 관독기 모듈은 Sun Fire 최고급 시스템 도메인에 대한 하드웨어 구성을 제공합니다. Sun Fire 최고급 시스템 도메인 에이전트 설정 중에 이 모듈이 자동으로 로드되고, 사용자가 언로드할 수 있습니다.

그림 6-2는 모듈 브라우저 탭 및 하드웨어 아이콘의 도메인에 있는 호스트 세부사항 창에 표시되는 모듈-구성 관독기(Sun Fire 최고급 시스템 도메인-에 대한 아이콘을 표시합니다.



그림 6-2 구성 관독기 모듈

도메인 에이전트가 많은 외부 디스크를 갖는 구성에서 시작하지 않을 수 있음

많은 외부 디스크—예를 들면, 5,000개 이상의 디스크—와 접속된 구성에서는 도메인에서 도메인 에이전트를 시작하려면 `agent-stats-d.def` 파일을 수정해야 합니다. 그런 다음 생성되는 경보에 대한 속성을 수정해야 합니다. 이 작업을 수행하면 위험 경보(적색) 대신 경고 경보(황색)가 수신되며 도메인을 모니터링할 수 있게 됩니다.

Sun Fire 최고급 시스템 도메인에 다음과 같은 두 단계가 요구됩니다.

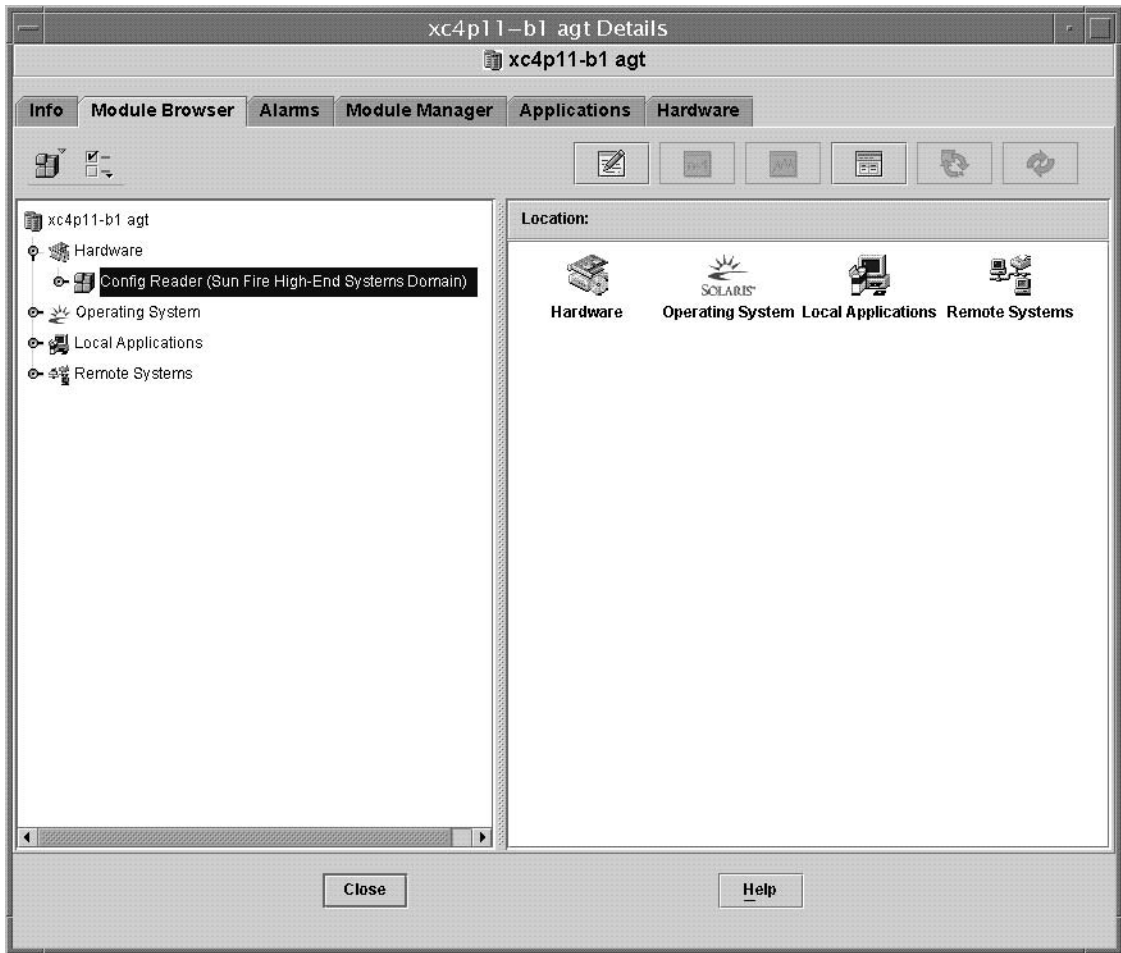
1. `agent-stats-d.def` 파일을 수정

2. 도메인에 대한 Sun Management Center 3.5 그래픽 사용자 인터페이스(GUI)의 두 정보 속성 수정.

▼ agent-stats-d.def 파일 수정

/var/opt/SUNWsymon/cfg/agent-stats-d.def 파일에서,

1. procstats:size:alarmlimit:error-gt를 500000로 변경합니다
2. procstats:size:alarmlimit:warning-gt를 250000으로 변경합니다
3. procstats:rss:alarmlimit:warning-gt를 250000으로 변경합니다

▼ 도메인에 대한 경고 속성 수정

1. Sun Management Center 3.5 GUI의 계층 보기에서 변경하려는 도메인을 두 번 누릅니다.
2. 지역 응용 프로그램을 두 번 누릅니다.
3. 에이전트 통계를 두 번 누릅니다.
4. Sun Management Center 전체 프로세스 통계를 두 번 누릅니다.
5. Sun Management Center 전체 프로세스 통계 표에서, 총 가상 크기(KB) 및 총 Res Set 크기 등록정보에 대한 값을 마우스 오른쪽 버튼으로 누릅니다.
6. 폴다운 메뉴의 속성 편집기를 누릅니다.
7. 경고 탭을 누릅니다.
8. 위험 임계값 텍스트 상자에서 크기를 500000으로 변경합니다.
9. 경고 임계값 텍스트 상자에서 크기를 250000으로 변경합니다.
10. 적용 버튼을 누릅니다.
11. Sun Management Center 전체 프로세스 통계 표에서, 총 Res Set 크기(KB) 등록정보에 대한 값을 마우스 오른쪽 버튼으로 누릅니다.
12. 폴다운 메뉴의 속성 편집기를 누릅니다.
13. 경고 탭을 누릅니다.
14. 위험 임계값 텍스트 상자에서 크기를 500000으로 변경합니다.
15. 경고 임계값 텍스트 상자에서 크기를 250000으로 변경합니다.

16. 적용 버튼을 누릅니다.

도메인 구성 관독기 모듈 새로 고침 간격

도메인 구성 관독기 모듈은 30분마다 모든 표의 전체 새로 고침을 수행합니다.

도메인 구성 관독기 모듈은 또한 내부 캐쉬에 도메인 정보를 저장합니다. 이 모듈은 다음 두 방법으로 정보를 수집하고 새로 고칩니다.

- 현재 2분마다로 설정된 주기적 간격으로 도메인 구성 관독기가 디스크 하드웨어, 소프트웨어 및 전송 오류 계수와 프로세서 상태(온라인 또는 오프라인)에 대한 변경을 점검합니다. Sun Fire 최고급 시스템 도메인 구성 관독기에 대한 새로 고침 간격 값을 변경할 수 없습니다.
- 보드 또는 구성요소가 변경되었음을 의미하는 동적 재구성 조작이 발생했을 때마다 이벤트 모듈이 도메인 구성 관독기에 통지하며, 해당 정보가 내부 캐쉬에 저장됩니다.

브라우저에서 모듈 데이터를 볼 때, 내부 캐쉬로부터 모듈 데이터의 즉시 새로 고침을 요청할 수 있습니다.

▼ 도메인 구성 관독기 데이터 새로 고치기

1. 도메인 세부사항 창을 열고 모듈 브라우저 탭을 선택합니다.
2. 시스템 폴더 안에서 임의의 등록정보를 선택하고 해당 데이터를 새로 고칩니다.
이것은 도메인 구성 관독기가 데이터를 내부 캐쉬로부터 새로 고치도록 합니다.
3. 시스템 폴더에 들어 있지 않은 정보를 보려면 브라우저에서 해당 등록정보를 선택하고 데이터를 새로 고칩니다.
이것은 내부 캐쉬에 있는 해당 등록정보의 최종 값으로 브라우저를 갱신합니다.

도메인 구성 관독기 등록정보

이 절의 표는 각 Sun Fire 최고급 시스템 도메인 구성 관독기 객체에 대해 볼 수 있는 각 등록정보를 설명합니다. 등록정보가 --의 값을 갖는 경우, 도메인 구성 관독기가 해당 등록정보에 대한 데이터를 확보할 수 없습니다.

시스템

아래 표는 Sun Fire 최고급 시스템 도메인 구성 관독기 시스템에 대한 등록정보의 간략한 설명을 제공합니다(표 6-41).

표 6-41 도메인 구성 관독기 시스템

등록 정보	규칙(있는 경우)	설명
노드 이름		system
호스트 이름		Sun Fire 최고급 시스템 도메인 호스트 이름
호스트 ID		호스트 식별 번호
운영 체제		Sun Fire 최고급 시스템 도메인에서 실행 중인 운영 환경
OS 버전		실행 중인 운영 환경의 버전
아키텍처		시스템 아키텍처
최종 업데이트		구성 정보가 마지막으로 업데이트된 날짜 및 시간
총 디스크 수		도메인에 존재하는 디스크 수
총 메모리		MB 단위의 총 메모리
총 프로세서		도메인에 할당된 모든 프로세서를 포함한 프로세서 수
총 테이프 장치		도메인에 존재하는 테이프 장치 수

CPU/메모리 보드

아래 표는 Sun Fire 최고급 시스템 도메인 구성 관독기 CPU/메모리 보드에 대한 등록정보의 간략한 설명을 제공합니다(표 6-42).

표 6-42 도메인 구성 관독기 CPU/메모리 보드

등록 정보	규칙(있는 경우)	설명
CPU ID		FRU ID(슬롯 ID)를 포함하는 CPU/메모리 보드 ID: CPU(SBx), 여기서 x는 보드를 포함하는 확장기 슬롯의 번호(0-17)
보드 유형		CPU 보드 유형 ID: CPU
메모리 크기		이 보드의 모든 CPU에 대한 총 메모리
메모리 제어기		이 CPU/메모리 보드의 메모리 제어기에 대한 심프로 분리된 ID 목록: SBx/Py, 여기서 x는 보드를 포함하는 확장기 슬롯의 번호(0-17) 및 y는 프로세서 번호(0-3)

표 6-42 도메인 구성 판독기 CPU/메모리 보드 (계속)

등록 정보	규칙(있는 경우)	설명
메모리 뱅크		이 CPU/메모리 보드의 메모리 뱅크에 대한 쉼표로 분리된 ID 목록: SBx/Py/Bz, 여기서 x는 보드를 포함하는 확장기 슬롯의 번호(0-17), y는 프로세서 번호(0-3), z는 메모리 뱅크 번호(0 또는 1)
프로세서 목록		이 CPU/메모리 보드의 프로세서에 대한 쉼표로 분리된 ID 목록: SBx/Py, 여기서 x는 보드를 포함하는 확장기 슬롯의 번호(0-17) 및 y는 프로세서 번호(0-3)
상태	scStateCheck	cfgadm으로부터 CPU/메모리 보드의 접속점 상태: OK, FAIL 또는 UNKNOWN
최종 변경		최종 변경의 날짜와 시간 또는 UNKNOWN

HPCI/HPCI+ 보드

아래 표는 Sun Fire 최고급 시스템 도메인 구성 판독기 핫 스왑 PCI+(HPCI+) 보드에 대한 등록정보의 간략한 설명을 제공합니다(표 6-43).

표 6-43 도메인 구성 판독기 HPCI/HPCI+ 보드

등록 정보	규칙(있는 경우)	설명
HPCI ID		FRU ID(슬롯 ID)를 포함하는 HPCI 보드 ID: HPCI(IOx), 여기서 x는 보드를 포함하는 확장기 슬롯의 번호(0-17)
보드 유형		HPCI 보드 유형 ID: HPCI 또는 HPCI+
상태	scStateCheck	cfgadm으로부터 HPCI 보드의 접속점 상태: OK, FAIL 또는 UNKNOWN
최종 변경		최종 변경의 날짜와 시간 또는 UNKNOWN
HPCI 카드		이 보드에 연결된 HPCI 카드에 대한 쉼표로 분리된 ID 목록: IOx/CyVz, 여기서 x는 보드를 포함하는 확장기 슬롯의 번호(0-17), y는 카드 전압(3 또는 5), z는 PCI 제어기 번호(0 또는 1)

WPCI 보드

아래 표는 Sun Fire 최고급 시스템 도메인 구성 판독기 Sun Fire Link PCI(WPCI) 보드에 대한 등록정보의 간략한 설명을 제공합니다(표 6-44). Sun Fire Link 시스템에 대한 보다 자세한 정보는 *Sun Fire Link Fabric 관리 지침서*를 참조하십시오.

표 6-44 도메인 구성 판독기 WPCI 보드

등록 정보	규칙(있는 경우)	설명
WPCI ID		FRU ID(슬롯 ID)를 포함하는 WPCI 보드 ID: WPCI (IOx), 여기서 x는 보드를 포함하는 확장기 슬롯의 번호(0-17)
보드 유형		WPCI 보드 유형 ID: WPCI
상태	scStateCheck	cfgadm으로부터 WPCI 보드의 접속점 상태: OK, FAIL 또는 UNKNOWN
최종 변경		최종 변경의 날짜와 시간 또는 UNKNOWN
HPCI/Paroli 카드		이 WPCI 보드에 있는 HPCI 카드 및 Paroli 카드에 대한 쉘표로 분리된 ID 목록: HPCI 카드 ID는 IOx/CyVz, 여기서 x는 보드를 포함하는 확장기 슬롯의 번호(0-17), y는 카드 전압(3 또는 5), z는 PCI 제어기 번호(0 또는 1). Paroli 카드 ID는 IOx/PARY, 여기서 x는 보드를 포함하는 확장기 슬롯의 번호(0-17) and y는 Paroli 카드 번호(0,1).

MaxCPU 보드

아래 표는 Sun Fire 최고급 시스템 도메인 구성 판독기 MaxCPU 보드에 대한 등록정보의 간략한 설명을 제공합니다(표 6-45).

표 6-45 도메인 구성 판독기 MaxCPU 보드

등록 정보	규칙(있는 경우)	설명
MCPU ID		FRU ID(슬롯 ID)를 포함하는 MaxCPU 보드 ID: MCPU (IOx), 여기서 x는 보드를 포함하는 확장기 슬롯의 번호(0-17)
보드 유형		보드 유형 ID: MCPU
프로세서 목록		이 MaxCPU 보드의 프로세서에 대한 쉘표로 분리된 ID 목록: CPU (SBx), 여기서 x는 보드를 포함하는 확장기 슬롯의 번호(0-17)
상태	scStateCheck	cfgadm으로부터 MaxCPU 보드의 접속점 상태: OK, FAIL 또는 UNKNOWN
최종 변경		최종 변경의 날짜와 시간 또는 UNKNOWN

HPCI 카세트

아래 표는 Sun Fire 최고급 시스템 도메인 구성 판독기 핫 스왑(HPCI) 카드에 대한 등록 정보의 간략한 설명을 제공합니다(표 6-46). HPCI 카세트는 두 HPCI 카드를 포함할 수 있습니다.

표 6-46 도메인 구성 판독기 HPCI 카세트

등록 정보	규칙(있는 경우)	설명
CARD ID		FRU ID(슬롯 ID)를 포함하는 HPCI 카드 ID: FRU ID는 3.3V 카드의 경우 c3v 또는 5V 카드의 경우 c5v입니다. 슬롯 ID는 IOx/cyVz이며, 여기서 x는 보드를 포함하는 확장기 슬롯의 번호(0-17), y는 카드 전압(3 또는 5), z는 PCI 제어기 번호(0 또는 1)
장치 유형		HPCI 카드에 대한 장치 유형 ID(예: network, scsi-fcp 또는 fcal)
장치 클래스		HPCI 카드에 대한 장치 클래스(예: Mass Storage Controller, SCSI; Network Controller, Ethernet; Network Controller, FDDI 또는 Network Controller, ATM)
상태	scStateCheck	cfgadm으로부터 HPCI 카드의 접속점 상태: OK, FAIL 또는 UNKNOWN
최종 변경		최종 변경의 날짜와 시간 또는 UNKNOWN
이름		이 HPCI 카드에 대한 Sun 이름(예: SUNW,qlc; SUNW,qfe; SUNW,hme 또는 network)
제조업체		이 HPCI 카드의 제조업체
모델		이 HPCI 카드의 모델 ID
버전		이 HPCI 카드의 버전
개정 ID		이 HPCI 카드의 개정 ID
공급자 ID		이 HPCI 카드의 공급자 ID

Paroli 카드

아래 표는 Sun Fire 최고급 시스템 도메인 구성 판독기 병렬 광학 연결(Paroli) 카드에 대한 등록정보의 간략한 설명을 제공합니다(표 6-47). Sun Fire Link 시스템에 대한 보다 자세한 정보는 *Sun Fire Link Fabric 관리 지침서*를 참조하십시오.

참고 - 도메인이 구성된 Sun Fire Link 클러스터의 한 부분일때만 Paroli 카드가 있는 지 판별할 수 있습니다. 도메인이 구성된 Sun Fire Link 클러스터의 한 부분이 아닌 경우, Paroli 카드 표가 비어있어도 이것이 도메인에 Paroli 카드가 없다는 표시는 아닙니다.

표 6-47 도메인 구성 판독기 Paroli 카드

등록 정보	규칙(있는 경우)	설명
CARD ID		FRU ID(슬롯 ID)를 포함하는 Paroli 카드 ID: PARS(IOx/PARy), 여기서 x는 보드를 포함하는 확장기 슬롯의 번호(0-17)이고 y는 Paroli 카드 번호 (0 또는 1)
유형		Paroli 카드에 대한 유형 ID: DUAL 또는 SINGLE
연결 번호		Paroli 카드의 연결 번호: 0, 1 또는 2
연결 유효성	scLnkVld	Paroli 카드 연결의 유효성: VALID 또는 INVALID
연결 상태	scLnkSt	Paroli 카드 연결의 상태: LINK UP, LINK DOWN, LINK NOT PRESENT, WAIT FOR SC LINK TAKEDOWN, WAIT FOR SC LINK UP, SC ERROR WAIT FOR LINK DOWN 또는 UNKNOWN
원격 연결 번호		원격 연결의 번호
원격 포트 ID		원격 연결의 끝에서 포트 ID
원격 클러스터 구성원		원격 연결의 끝에서 도메인의 호스트 이름

프로세서

아래 표는 Sun Fire 최고급 시스템 도메인 구성 판독기 프로세서에 대한 등록정보의 간략한 설명을 제공합니다(표 6-48).

표 6-48 도메인 구성 판독기 프로세서

등록 정보	규칙(있는 경우)	설명
PROC ID		ID(슬롯ID)를 포함하는 프로세서 ID: MEMCTRL(SBx/Py), 여기서 x는 보드를 포함하는 확장기 슬롯의 번호(0-17)이고 y는 프로세서 번호(0-3)
프로세서 번호		이 프로세서에 지정된 프로세서 번호 또는 포트 ID
모듈 개정		프로세서 모듈 개정 번호
모듈 유형		프로세서 모듈 유형 ID
제조업체		프로세서 제조업체 ID
SPARC 버전		SPARC 버전 ID

표 6-48 도메인 구성 관독기 프로세서 (계속)

등록 정보	규칙(있는 경우)	설명
시계 주파수(MHz)		메가헤르쯔(MHz) 단위의 프로세서 시계 주파수
Icache 크기(KB)		KB 단위의 명령어 캐쉬 크기
Dcache 크기(KB)		KB 단위의 데이터 캐쉬 크기
Ecache 크기(KB)		KB 단위의 외부 캐쉬 크기
상태	scCPUStatus	프로세서의 현재 상태: ONLINE, OFFLINE, POWEROFF 또는 UNKNOWN
상태	scStateCheck	cfgadm으로부터 프로세서의 접속점 상태: OK, FAIL 또는 UNKNOWN
최종 변경		최종 변경의 날짜와 시간 또는 UNKNOWN

메모리 제어기

아래 표는 Sun Fire 최고급 시스템 도메인 구성 관독기 메모리 제어기에 대한 등록정보의 간략한 설명을 제공합니다(표 6-49).

표 6-49 도메인 구성 관독기 메모리 제어기

등록 정보	규칙(있는 경우)	설명
메모리 제어기 ID		ID(슬롯 ID)를 포함하는 메모리 제어기 ID: PROC(SBx/Py), 여기서 x는 보드를 포함하는 확장기 슬롯의 번호(0-17)이고 y는 프로세서 번호(0-3)
메모리 बैं크 목록		메모리 बैं크에 대한 슬롯 ID의 쉼표로 분리된 목록: SBx/Py/Bz, 여기서 x는 보드를 포함하는 확장기 슬롯의 번호(0-17), y는 프로세서 번호(0-3), z는 메모리 बैं크 번호(0 또는 1)
상태	scStateCheck	cfgadm으로부터 메모리 제어기의 접속점 상태: OK, FAIL 또는 UNKNOWN
최종 변경		최종 변경의 날짜와 시간 또는 UNKNOWN

메모리 बैं크

아래 표는 Sun Fire 최고급 시스템 도메인 구성 관독기 메모리 बैं크에 대한 등록정보의 간략한 설명을 제공합니다(표 6-50).

참고 - 이 표에 없는 메모리 뱅크에 대한 항목을 가질 수 있다. 그 항목은 POST 상태 정보에 DISABLED가 표시된다.

표 6-50 도메인 구성 관독기 메모리 뱅크

등록 정보	규칙(있는 경우)	설명
메모리 뱅크 ID		ID(슬롯 ID)를 포함하는 메모리 뱅크 ID: MEMBANK(SBx/Py/Bz), 여기서 x는 보드를 포함하는 확장기 슬롯의 번호(0-17), y는 프로세서 번호(0-3), z는 실제 메모리 뱅크 번호(0 또는 1)
메모리 크기		MB 단위의 이 메모리 뱅크의 메모리 크기
DIMM 목록		이 메모리 뱅크의 DIMM에 대한 슬롯 ID의 쉼표로 분리된 목록: SBw/Px/By/Dz, 여기서 w는 보드를 포함하는 확장기 슬롯의 번호(0-17), x는 프로세서 번호(0-3), y는 실제 메모리 뱅크 번호(0 또는 1), z는 DIMM 번호(0-3)
논리 뱅크 0 POST 상태	scPOSTStatus	논리 메모리 뱅크 0의 POST 상태가 UNKNOWN, OKAY, DISABLED, UNDEFINED, MISCONFIGURED, FAIL-OBP, FAIL, BLACKLISTED 또는 REDLISTED인지 여부를 나타냄.
논리 뱅크 1 POST 상태	scPOSTStatus	논리 메모리 뱅크 1의 POST 상태가 UNKNOWN, OKAY, DISABLED, UNDEFINED, MISCONFIGURED, FAIL-OBP, FAIL, BLACKLISTED 또는 REDLISTED인지 여부를 나타냄.
프로세서 ID		이 메모리 뱅크에 대한 프로세서 ID: SBx/Py, 여기서 x는 보드를 포함하는 확장기 슬롯의 번호(0-17) 및 y는 프로세서 번호(0-3)
SEEPROM ID		SEEPROM의 ID로서, 현재는 --

DIMM

아래 표는 Sun Fire 최고급 시스템 도메인 구성 관독기 DIMM(이중 인라인 메모리 모듈)에 대한 등록정보의 간략한 설명을 제공합니다(표 6-51).

참고 - 이 표에 없는 DIMM에 대한 항목을 가질 수 있다. 그 항목은 POST 상태 정보에 DISABLED가 표시된다.

표 6-51 도메인 구성 판독기 DIMM

등록 정보	규칙(있는 경우)	설명
DIMM ID		FRU ID(슬롯 ID)를 포함하는 DIMM ID: DIMM(SBw/Px/By/Dz), 여기서 w는 보드를 포함하는 확장기 슬롯의 번호(0-17), x는 프로세서 번호(0-3), y는 실제 메모리 뱅크 번호(0 또는 1), z는 DIMM 번호(0-3)
메모리 크기		KB 단위의 DIMM에 대한 메모리 크기
SEEPROM ID		SEEPROM의 ID로서, 현재는 --
POST 상태	scPOSTStatus	DIMM의 POST 상태가 UNKNOWN, OKAY, DISABLED, UNDEFINED, MISCONFIGURED, FAIL-OBP, FAIL, BLACKLISTED 또는 REDLISTED인지 여부를 나타냄
ECC 메모리 오류	scDimmErrCnt	DIMM에 대한 오류 정정 코드(ECC) 메모리 오류의 수

디스크 장치

아래 표는 Sun Fire 최고급 시스템 도메인 구성 판독기 디스크 장치에 대한 등록정보의 간략한 설명을 제공합니다(표 6-52).

표 6-52 도메인 구성 판독기 디스크 장치

등록 정보	규칙(있는 경우)	설명
디스크 ID		디스크 장치 ID: disk(cxydz) 여기서 x는 PCI 제어기 번호(0 또는 1), y는 목표 번호, z는 c0t64d0 같은 논리 장치 번호입니다. 디스크가 이중 포트인 경우, 두 디스크 장치 ID가 쉼표로 분리됩니다.
카드 ID		카드 ID: IOx/CyVz, 여기서 x는 보드를 포함하는 확장기 슬롯의 번호(0-17), y는 카드 전압(3 또는 5), z는 PCI 제어기 번호(0 또는 1)
격납장치 이름		luxadm의 격납장치 ID, 또는 --. 자세한 내용은 <i>Platform Notes: Using luxadm Software</i> 를 참조하십시오.
경로		디스크 장치로의 실제 경로
블록 크기		디스크가 파티션될 때 설정된 블록 크기
블록 계수		파일 시스템에 할당된 블록 수
사용 가능한 블록		파일 시스템에 대한 미사용 블록 수
파일 계수		파일 시스템에 존재하는 파일 수

표 6-52 도메인 구성 판독기 디스크 장치 (계속)

등록 정보	규칙(있는 경우)	설명
사용 가능한 파일		파일 시스템에 사용 가능한 미사용 파일 수
상태		이 디스크의 상태: OK 또는 발생한 문제점을 설명하는 메시지
하드웨어 오류	scDskErrCnt	하드웨어 관련 오류의 수
소프트웨어 오류	scDskErrCnt	소프트웨어 관련 오류의 수
전송 오류	scDskErrCnt	전송 관련 오류의 수

테이프 장치

아래 표는 Sun Fire 최고급 시스템 도메인 구성 판독기 테이프 장치에 대한 등록정보의 간략한 설명을 제공합니다(표 6-53).

표 6-53 도메인 구성 판독기 테이프 장치

등록 정보	규칙(있는 경우)	설명
테이프 ID		테이프 장치 ID, 테이프 장치에 대한 표준 이름 지정 규칙을 따름
카드 ID		카드 ID: IOx/CyVz, 여기서 x는 보드를 포함하는 확장기 슬롯의 번호(0-17), y는 카드 전압(3 또는 5), z는 PCI 제어기 번호(0 또는 1)
경로		테이프 장치로의 실제 경로
장치 이름		테이프 장치를 식별하는 이름(예: Exabyte 4mm 또는 QIC 8mm archive). 최고 64자까지 가능합니다.
상태		이 테이프 장치의 상태: OK 또는 발생한 문제점을 설명하는 메시지
테이프 오류	scTpeErrCnt	syslog 파일에 기록된 테이프 오류의 수

네트워크 인터페이스

아래 표는 Sun Fire 최고급 시스템 도메인 구성 관독기 네트워크 인터페이스에 대한 등록정보의 간략한 설명을 제공합니다(표 6-54).

표 6-54 도메인 구성 관독기 네트워크 인터페이스

등록 정보	규칙(있는 경우)	설명
네트워크 ID		네트워크 인터페이스 ID(예: network(dman0) 또는 network(qfe0))
카드 ID		카드 ID: IOx/CyVz, 여기서 x는 보드를 포함하는 확장기 슬롯의 번호(0-17), y는 카드 전압(3 또는 5), z는 PCI 제어기 번호(0 또는 1)
기호 이름		이 네트워크 인터페이스와 연관된 호스트 컴퓨터의 호스트 이름
이더넷 주소		네트워크 인터페이스에 대한 이더넷 주소
IP 주소		네트워크 인터페이스에 대한 IP 주소
상태		이 네트워크 인터페이스의 상태: OK 또는 공백
네트워크 오류		시스템이 네트워크 인터페이스 등록정보에 대한 정보를 얻을 수 없거나 오류 코드를 얻는 경우, 해당 메시지가 여기에 표시됩니다.

WCI

아래 표는 Sun Fire 최고급 시스템 도메인 구성 관독기 Sun Fire Link Interface(WCI)에 대한 등록정보의 간략한 설명을 제공합니다(표 6-55). Sun Fire Link 시스템에 대한 보다 자세한 정보는 *Sun Fire Link Fabric 관리 지침서*를 참조하십시오.

표 6-55 도메인 구성 관독기 WCI

등록 정보	규칙(있는 경우)	설명
WCI ID		FRU ID(슬롯 ID)를 포함하는 Sun Fire Link Interface ID: WCI(IOx/WCI), 여기서 x는 WCI를 포함하는 확장기 슬롯 번호
이름		드라이버 및 장치 이름: SUNW,wci
호환성		WCI와 호환되는 드라이버: wrsm 또는 wssm
Paroli 번호		병렬 광학 연결 번호

도메인 구성 판독기 경고 규칙

이 절에서는 도메인 구성 판독기 모듈에 대한 경고 규칙을 설명합니다. 이러한 규칙에 대한 제한을 변경할 수 없습니다. 시스템이 현재 등록정보의 값과 제한을 알려주는 경고를 갖는 메시지를 제공합니다.

CPU 상태 규칙(scCPUStatus)

CPU 상태 규칙은 프로세서가 OFFLINE인 경우 주의 경고를 생성합니다(표 6-56). 이 경보는 정보용이며 오류가 아닙니다.

표 6-56 도메인 구성 판독기 CPU 상태 규칙

CPU 상태	경보 레벨	의미
ONLINE		CPU가 온라인입니다.
OFFLINE	주의	CPU가 오프라인입니다.
POWEROFF		CPU 전원이 꺼졌습니다.
UNKNOWN		CPU 상태를 알 수 없습니다.

조치: psradm(1M)을 사용하여 필요한 경우 프로세서의 작동 상태를 변경할 수 있습니다.

DIMM 오류 계수 규칙(scDimmErrCnt)

DIMM 오류 계수 규칙은 메모리 모듈에서 발생한 오류 정정 코드(ECC) 오류의 수에 따라서 주의, 경고 또는 위험 경고를 생성합니다(표 6-57).

표 6-57 도메인 구성 판독기 DIMM 오류 계산 규칙

오류 수	경보 레벨	의미
5	주의	ECC 메모리 오류 계수가 5를 초과합니다.
10	경고	ECC 메모리 오류 계수가 10를 초과합니다.
15	위험	ECC 메모리 오류 계수가 15를 초과합니다.

조치: 기술진에게 메모리 모듈을 테스트하도록 신속히 요청하십시오. 오류 설명에 대해서는 syslog 파일을 참조하십시오.

디스크 오류 계수 규칙(scDskErrCnt)

디스크 오류 계수 규칙은 디스크에서 발생한 하드웨어, 소프트웨어 또는 전송 오류의 수에 따라서 주의, 경고 또는 위험 경보를 생성합니다. (표 6-58).

표 6-58 도메인 구성 관독기 디스크 오류 계산 규칙

오류 수	경보 레벨	의미
5	주의	하드웨어, 소프트웨어 또는 전송 오류 계수가 5를 초과합니다.
10	경고	하드웨어, 소프트웨어 또는 전송 오류 계수가 10를 초과합니다.
15	위험	하드웨어, 소프트웨어 또는 전송 오류 계수가 15를 초과합니다.

조치: 기술진에게 디스크를 테스트하도록 신속히 요청하십시오.

POST 상태 규칙(scPOSTStatus)

POST(전원 인가 후 자가 검사) 상태 규칙은 POST 상태가 OKAY가 아닐 때 주의, 경고 또는 위험 경보를 생성합니다(표 6-59).

표 6-59 도메인 구성 관독기 POST 상태 규칙

POST 상태	경보 레벨	의미
OKAY		POST 상태가 정상입니다.
UNKNOWN	주의	POST 상태를 알 수 없습니다.
BLACKLISTED	주의	구성요소가 블랙리스트에 올라갑니다.
REDLISTED	주의	구성요소가 레드리스트에 올라갑니다.
DISABLED	경고	구성요소가 비활성화되었습니다.
UNDEFINED	경고	구성요소가 정의되지 않았습니다.
MISCONFIGURED	경고	구성요소가 잘못 구성되었습니다.
FAIL-OBP	위험	구성요소가 OBP에서 실패했습니다.
FAIL	위험	구성요소가 POST에 실패했습니다.

조치:

- 주의 경보는 정보용이며 오류가 아닙니다. *System Management Services (SMS) 1.4.1 Administrator Guide*를 참조합니다.
- 경고 경보가 항상 문제점을 나타내지는 않지만, 시스템 관리자나 Sun 서비스 담당자에게 가능한 문제점을 알려야 합니다.
- 위험 경보는 문제점을 의미합니다. Sun 서비스 담당자에게 문의하십시오.

자세한 정보는 시스템 제어기의 POST 로그 파일을 조사하십시오. POST 로그 파일은 /var/opt/SUNWSMS/adm/[A-R]/post에 있습니다.

상태 점검 규칙(scStateCheck)

상태 점검 규칙은 보드, CPU 또는 메모리 제어기 접속 지점 상태가 OK가 아닌 것으로 cfgadm(1M)에서 보고되는 경우 주의 경보를 생성합니다(표 6-60).

표 6-60 도메인 구성 판독기 상태 확인 규칙

상태	경보 레벨	의미
OK		cfgadm으로부터의 접속 지점 상태가 정상입니다.
UNKNOWN	주의	cfgadm으로부터의 접속 지점 상태가 알 수 없음입니다.
FAIL	주의	cfgadm으로부터의 접속 지점 상태가 실패입니다.

조치: 상태가 OK가 아닌 경우, cfgadm(1M)을 실행하여 접속 지점의 상태를 이중 점검하십시오. 시스템 관리자에게 문의하십시오.

테이프 오류 계수 규칙(scTpeErrCnt)

테이프 오류 계수 규칙은 테이프 드라이브에서 발생한 오류의 수에 따라서 주의, 경고 또는 위험 경보를 생성합니다(표 6-61).

표 6-61 도메인 구성 판독기 테이프 오류 계산 규칙

오류 수	경보 레벨	의미
10	주의	테이프 오류 계수가 10을 초과합니다.
20	경고	테이프 오류 계수가 20을 초과합니다.
30	위험	테이프 오류 계수가 30을 초과합니다.

조치: 기술진에게 테이프 드라이브를 테스트하도록 신속히 요청하십시오. 오류 설명에 대해서는 syslog 파일을 참조하십시오.

연결 상태 규칙(scLnkSt)

연결 상태 규칙은 연결 상태가 LINK UP이 아닐 때 경보를 생성합니다(표 6-62).

표 6-62 도메인 구성 판독기 연결 상태 규칙

연결 상태	경보 레벨	의미
LINK UP		연결됨.
LINK DOWN	위험	연결 안됨.
LINK NOT PRESENT	주의	연결 없음.
WAIT FOR SC LINK TAKEDOWN	경고	SC LINK TAKEDOWN 상태 대기.
WAIT FOR SC LINK UP	경고	SC LINK UP 상태 대기.
SC ERROR WAIT FOR LINK DOWN	경고	SC 오류, LINK DOWN 상태 대기.
UNKNOWN	위험	연결 상태 알 수 없습니다.

조치:기술진에게 문제점을 분석하고 수정하도록 신속히 요청하십시오. 기술진은 더 자세한 정보에 대하여 syslog 파일을 참조하십시오.

연결 유효성 규칙(scLnkVld)

연결 유효성 규칙은 연결 유효성이 INVALID일때 경보를 생성합니다(표 6-63).

표 6-63 도메인 구성 판독기 연결 유효성 규칙

연결 유효성	경보 레벨	의미
VALID		연결 구성이 유효합니다.
INVALID	경고	연결 구성이 유효하지않습니다.

조치:구성 문제는 설치 토폴로지에 따라 스트라이핑, 스위치 노드, 컴퓨터 노드 및 파티션에서 일어날 수 있습니다. 기술진에게 문제점을 분석하고 수정하도록 신속히 요청하십시오. 기술진은 더 자세한 정보에 대하여 syslog 파일을 참조하십시오.

SC 구성 판독기 모듈

Sun Fire 최고급 시스템 SC 구성 판독기 모듈은 Sun Fire 최고급 시스템의 CP1500 또는 CP2140 시스템 제어기 보드에 대한 하드웨어 구성을 제공합니다. Sun Fire 최고급 시스템 에이전트 설정 중에 이 모듈이 자동으로 로드되고, 사용자가 언로드할 수 있습니다.

그림 6-3은 모듈 브라우저 탭 및 하드웨어 아이콘에서 호스트(SC) 세부사항 창에 표시되는 모듈—구성 관독기(Sun Fire 최고급 시스템 SC)에 대한 아이콘을 보여줍니다.



그림 6-3 SC 구성 관독기 모듈

SC 구성 관독기 등록정보

이 절의 표는 각 Sun Fire 최고급 시스템 SC 구성 관독기 객체에 대해 볼 수 있는 각 등록정보를 설명합니다. 등록정보가 --의 값을 갖는 경우, SC 구성 관독기가 해당 등록정보에 대한 데이터를 확보할 수 없습니다.

시스템

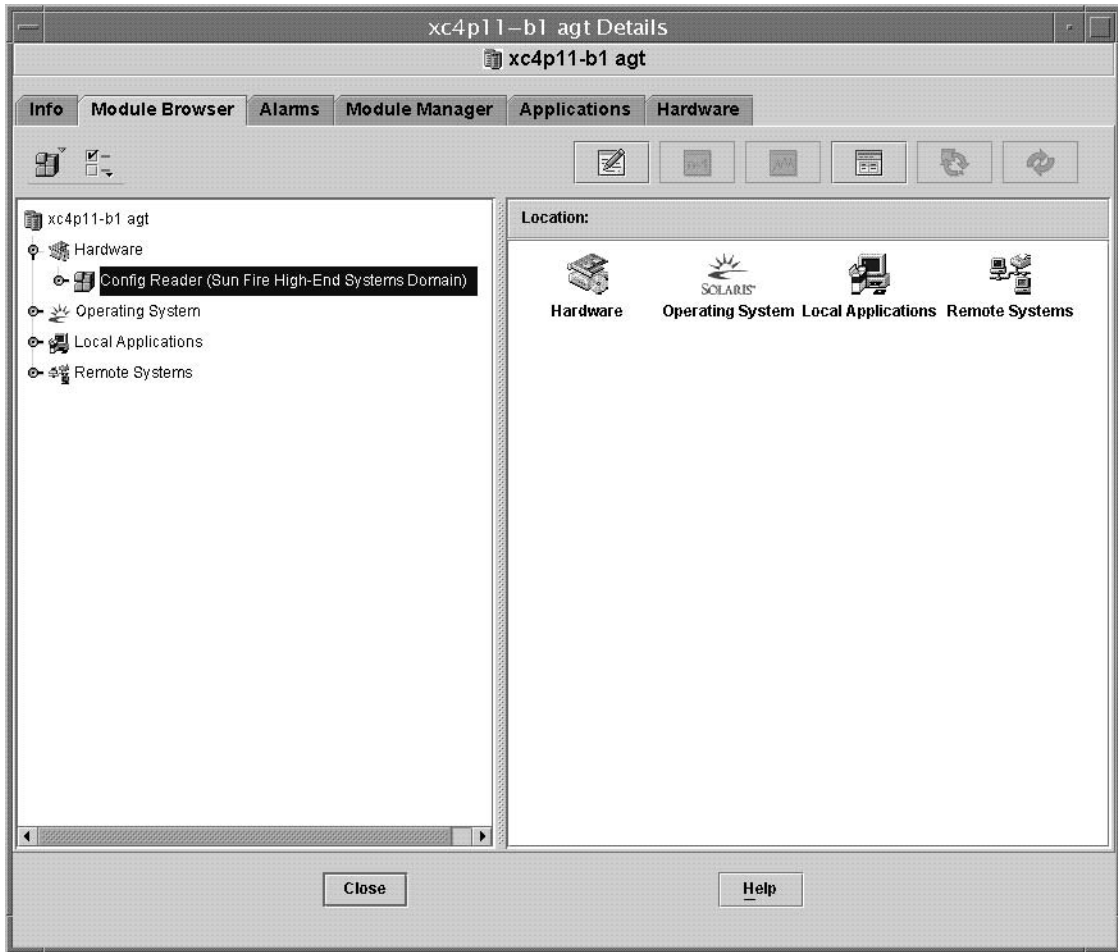
아래 표는 Sun Fire 최고급 시스템 SC 구성 관독기 시스템에 대한 등록정보의 간략한 설명을 제공합니다(표 6-64).

표 6-64 SC 구성 관독기 시스템

등록 정보	규칙(있는 경우)	설명
노드 이름		system
호스트 이름		시스템 제어기 호스트 이름
호스트 ID		시스템 제어기 일련 번호
운영 체제		시스템 제어기에서 실행하는 운영 환경
OS 버전		실행 중인 운영 환경의 버전
시스템 시계 주파수 (MHz)		시스템 타이밍을 제공하는 시계의 메가헤르쯔(MHz) 단위의 주파수
아키텍처		시스템 아키텍처
최종 업데이트		최종 업데이트 날짜와 시간
총 디스크 수		이 시스템 제어기에 대해 존재하는 디스크 수
총 메모리		이 시스템 제어기의 메모리 모듈에 있는 총 메모리 (MB 단위)
총 프로세서		이 시스템 제어기에 대한 프로세서 수 1
총 테이프 장치		이 시스템 제어기에 접속된 테이프 장치의 수.

SC 보드

아래 표는 시스템 제어기인 Sun Fire 최고급 시스템 SC 구성 관독기 CP 1500 또는 CP2140 보드에 대한 등록정보의 간략한 설명을 제공합니다(표 6-65).

표 6-65 SC 구성 관독기 CP1500 또는 CP2140 보드

등록 정보	규칙(있는 경우)	설명
SC ID		FRU ID(보드 ID)를 포함하는 시스템 제어기 보드 식별기(예: CP1500(CP31) 또는 CP2140(CP31))
보드 유형		CP1500 or CP2140
전압 상태	cpBrdVolt	CP1500 보드에 대한 입력 전압의 상태: OK, FAIL, 또는 UNKNOWN. CP2140 보드에 대한 입력 전압의 상태는 UNKNOWN입니다.
메모리 모듈 목록		이 보드에 대한 하나 또는 두 메모리 모듈의 ID(예: CP31/P0/MM0)

표 6-65 SC 구성 관독기 CP1500 또는 CP2140 보드 (계속)

등록 정보	규칙(있는 경우)	설명
프로세서 목록		이 보드에 대한 프로세서의 ID(예: CP31/P0)
재설정 이유		최종 하드웨어 재설정의 재설정 유형(예: S-POR)
POST 결과		전원 인가 후 자가 검사의 결과, 최종 재설정 중에 POST가 실행했는지 여부도 나타냅니다.

프로세서

아래 표는 Sun Fire 최고급 시스템 SC 구성 관독기 프로세서에 대한 등록정보의 간략한 설명을 제공합니다(표 6-66).

표 6-66 SC 구성 관독기 프로세서

등록 정보	규칙(있는 경우)	설명
PROC ID		FRU ID(CPU ID)를 포함하는 프로세서의 ID(예: PROC(CP31/P0))
프로세서 번호		프로세서에 대한 UPA(UltraSPARC Port Architecture) 포트 ID
온도(C)	cpCPUTemp	프로세서의 온도. 온도를 판별할 수 없는 경우 -1을 표시합니다.
모듈 개정		이 모듈 유형의 개정 번호
모듈 유형		SUNW,UltraSPARC-III와 같은 프로세서의 유형
제조업체		제조업체 번호
SPARC 버전		이 SPARC 프로세서 아키텍처의 버전 번호
시계 주파수 (MHz)		이 프로세서의 메가헤르쯔(MHz) 단위의 시계 주파수
Icache 크기(KB)		KB 단위의 프로세서 명령어 캐쉬의 크기
Dcache 크기(KB)		KB 단위의 프로세서 데이터 캐쉬의 크기
Ecache 크기(KB)		KB 단위의 프로세서 외부 캐쉬의 크기
상태	cpCPUStatus	현재 프로세서 상태: ONLINE 또는 OFFLINE

메모리 모듈

아래 표는 Sun Fire 최고급 시스템 SC 구성 판독기 메모리 모듈에 대한 등록정보의 간략한 설명을 제공합니다(표 6-67).

표 6-67 SC 구성 판독기 메모리 모듈

등록 정보	규칙(있는 경우)	설명
MEMMOD ID		FRU ID(메모리 모듈 ID)를 포함하는 메모리 모듈의 ID (예: MEMMOD(CP31/P0/MM0))
메모리 크기(MB)		MB 단위의 메모리 모듈에 있는 메모리 크기

PCI 장치

아래 표는 Sun Fire 최고급 시스템 SC 구성 판독기 PCI 장치에 대한 등록정보의 간략한 설명을 제공합니다(표 6-68).

표 6-68 SC 구성 판독기 PCI 장치

등록 정보	규칙(있는 경우)	설명
DEVICE ID		FRU ID(장치 드라이버 ID)를 포함하는 PCI 장치의 ID: PCI(yyy), 여기서 yyy는 eri, glm, hci 1394, hme 또는 usb입니다.
장치 유형		사용되는 장치 I/O 프로토콜 유형(예: pci, sbus, network, 또는 scsi-2)
장치 클래스		필수 PCI 클래스 코드(예: Network Controller, Ethernet; Mass Storage Controller, SCSI; Serial Bus Controller)
시계 주파수(MHz)		메가헤르쯔(MHz) 단위의 시계 주파수
이름		장치 드라이버 공통 또는 기호 이름(예: network, scsi, firewire 또는 usb)
제조업체		제조업체 번호
모델		장치 드라이버 모델 번호(예: SUNW,pci-eri; 또는 Symbios, 53C875)
버전		드라이버의 버전
개정 ID		드라이버 개정
공급자 ID		공급자 번호

디스크 장치

아래 표는 Sun Fire 최고급 시스템 SC 구성 관독기 디스크 장치에 대한 등록정보의 간략한 설명을 제공합니다(표 6-69).

표 6-69 SC 구성 관독기 디스크 장치

등록 정보	규칙(있는 경우)	설명
디스크 ID		디스크 장치 ID: disk(ctydz) 여기서 x는 PCI 제어기 번호(0 또는 1), y는 목표 번호, z는 c0t4d0 같은 논리 장치 번호입니다. 디스크가 이중 포트인 경우, 두 디스크 장치 ID가 쉼표로 분리됩니다.
경로		디스크 장치로의 실제 경로(예: /pci@1f,0/pci@1,1/scsi@2/sd@0,0;...1,0; 또는 6,0)
블록 크기		디스크가 파티션될 때 설정된 블록 크기
블록 계수		파일 시스템에 할당된 블록 수
사용 가능한 블록		파일 시스템에 대한 미사용 블록 수
파일 계수		파일 시스템에 존재하는 파일 수
사용 가능한 파일		파일 시스템에 사용 가능한 미사용 파일 수
상태		이 디스크의 상태: OK 또는 발생한 문제점을 설명하는 메시지
하드웨어 오류	cpDskErrCnt	하드웨어 관련 오류의 수
소프트웨어 오류	cpDskErrCnt	소프트웨어 관련 오류의 수
전송 오류	cpDskErrCnt	전송 관련 오류의 수

테이프 장치

아래 표는 Sun Fire 최고급 시스템 SC 구성 관독기 테이프 장치에 대한 등록정보의 간략한 설명을 제공합니다(표 6-70).

표 6-70 SC 구성 관독기 테이프 장치

등록 정보	규칙(있는 경우)	설명
테이프 ID		테이프 장치 ID, 테이프 장치에 대한 표준 이름 지정 규칙을 따름(예: tape (0))
경로		테이프 장치로의 실제 경로(예: /devices/pci@1f,0/pci@1,1/scsi@2/st@4,0)

표 6-70 SC 구성 관독기 테이프 장치

등록 정보	규칙(있는 경우)	설명
장치 이름		테이프 장치를 식별하는 이름(예: HP DDS-3 4MM DAT)
상태		이 테이프 장치의 상태: OK 또는 발생한 문제점을 설명하는 메시지
테이프 오류	cpTpeErrCnt	syslog 파일에 기록된 테이프 오류의 수

네트워크 인터페이스

아래 표는 Sun Fire 최고급 시스템 SC 구성 관독기 네트워크 인터페이스에 대한 등록정보의 간략한 설명을 제공합니다(표 6-71).

표 6-71 SC 구성 관독기 네트워크 인터페이스

등록 정보	규칙(있는 경우)	설명
네트워크 ID		네트워크 인터페이스 ID(예: network(hme0), network(scman1) 또는 network(scman1:1))
기호 이름		이 네트워크 인터페이스와 연관된 호스트 컴퓨터의 호스트 이름
이더넷 주소		네트워크 인터페이스에 대한 이더넷 주소
IP 주소		네트워크 인터페이스에 대한 IP 주소
상태		이 네트워크 인터페이스의 상태: OK 또는 공백
네트워크 오류		시스템이 네트워크 인터페이스 등록정보에 대한 정보를 얻을 수 없거나 오류 코드를 얻는 경우, 해당 메시지가 여기에 표시됩니다.

SC 구성 관독기 정보 규칙

이 절에서는 SC 구성 관독기 모듈에 대한 정보 규칙을 설명합니다. 이러한 규칙의 일부에 대한 제한을 변경할 수 없습니다. 시스템이 현재 등록정보의 값과 제한을 알려주는 정보를 갖는 메시지를 제공합니다.

보드 전압 규칙(cpBrdVolt)

보드 전압 규칙은 전압이 5V의 명목 값의 5% 이내에 있지 않을 때 경보를 생성합니다(표 6-72). 보드 전원이 꺼져 있을 때는 전압 경보가 생성되지 않습니다.

표 6-72 SC Config Reader Board Voltage Rule

전압 임계값	경보 레벨	의미
OK		전압이 범위 안에 있습니다.
UNKNOWN	주의	전압을 판별할 수 없습니다. 이것은 CP2140 시스템 제어기에 대한 유일한 응답입니다.
FAIL	위험	전압이 범위를 벗어났습니다.

조치:

- 위험 경보의 경우에는 Sun 서비스 담당자에게 문의하십시오.



주의 - 전압이 명목 값의 5% 이내에 있지 않은 경우 시스템 제어기를 셧다운하십시오. 전압이 명목 값의 10% 이내에 있지 않으면, 시스템이 전원 공급 재설정(POR)을 수행합니다.

자세한 정보는 *SPARCengine ASM Reference Manual*을 참조하십시오.

- CP2140 SC에 대한 주의 경보는 정상이며 다른 조치를 취할 필요가 없습니다. CP1500 SC에 대한 주의 경보는 하나 이상의 i2c 장치 드라이버가 로드되지 않았고 모듈이 전압을 측정할 수 없음을 나타냅니다. 시스템 제어기 에이전트 설정을 재실행하여 필요한 i2c 장치 드라이버를 로드하십시오. 14 페이지의 “Sun Management Center 3.5 설정 마법사를 사용하여 Sun Fire 최고급 시스템 애드온 소프트웨어 설정”을 참조하십시오.

CPU 상태 규칙(cpCPUStatus)

CPU 상태 규칙은 프로세서가 OFFLINE인 경우 주의 경보를 생성합니다(표 6-73).

표 6-73 SC Config Reader CPU Status Rule

CPU 상태	경보 레벨	의미
ONLINE		CPU가 온라인입니다.
OFFLINE	주의	CPU가 오프라인입니다.
POWERED OFF		CPU 전원이 꺼졌습니다.

조치: 주의 경보는 정보용이며 오류가 아닙니다. psradm(1M)을 사용하여 필요한 경우 프로세서의 작동 상태를 변경하십시오.

CPU 온도 규칙(cpCPUTemp)

CPU 온도 규칙은 온도가 기본 임계값 이상일 때 경보를 생성합니다(표 6-74). 보드 전원이 꺼져 있을 때는 온도 경보가 생성되지 *않습니다*.

표 6-74 SC 구성 관독기 CPU 온도 규칙

온도 임계값	경보 레벨	의미
Warning	경고	온도가 섭씨 69도의 기본 한계를 넘습니다.
	주의	온도를 판별할 수 없습니다. (프로세서 표의 온도 등 특정정보가 -1을 표시합니다.)
Error	위험	온도가 섭씨 74도의 기본 한계를 넘습니다.

조치: 경고 또는 위험 경보의 경우에는 Sun 서비스 담당자에게 문의하십시오.

참고 - 기본 임계값은 OpenBoot PROM 설정에 지정됩니다. 자세한 정보는 *SPARCengine ASM Reference Manual*을 참조하십시오. 이러한 임계값이 변경되는 경우, ruleinit 파일에서도 변경되어야 합니다.

디스크 오류 계수 규칙(cpDskErrCnt)

디스크 오류 계수 규칙은 디스크에서 발생한 하드웨어, 소프트웨어 또는 전송 오류의 수에 따라서 주의, 경고 또는 위험 경보를 생성합니다(표 6-75).

표 6-75 SC 구성 관독기 디스크 오류 계산 규칙

오류 계수	경보 레벨	의미
5	주의	하드웨어, 소프트웨어 또는 전송 오류 계수가 5를 초과합니다.
10	경고	하드웨어, 소프트웨어 또는 전송 오류 계수가 10를 초과합니다.
15	위험	하드웨어, 소프트웨어 또는 전송 오류 계수가 15를 초과합니다.

조치: 기술진에게 디스크를 테스트하도록 신속히 요청하십시오.

테이프 오류 계수 규칙(cpTpeErrCnt)

테이프 오류 계수 규칙은 테이프 드라이브에서 발생한 오류의 수에 따라서 주의, 경고 또는 위험 경보를 생성합니다(표 6-76).

표 6-76 SC 구성 관독기 테이프 오류 계산 규칙

테이프 오류	경보 레벨	의미
10	주의	테이프 오류 계수가 10을 초과합니다.
20	경고	테이프 오류 계수가 20을 초과합니다.
30	위험	테이프 오류 계수가 30을 초과합니다.

조치: 기술진에게 테이프 드라이브를 테스트하도록 신속히 요청하십시오. 오류 설명에 대해서는 syslog 파일을 참조하십시오.

플랫폼/도메인 상태 관리 모듈

플랫폼/도메인 상태 관리(PDSM) 모듈을 사용하여 관리자가 Sun Management Center 3.5 GUI만을 사용하여 SMS에서 명령줄 인터페이스(CLI) 명령으로 수행하는 것과 같은 방식으로 플랫폼과 도메인 관리 및 동적 재구성을 수행할 수 있습니다.

소프트웨어 설치 중에 이 모듈이 자동으로 설치됩니다. 처음으로 이 모듈을 사용하려면 모듈을 로드해야 합니다. 플랫폼 세부사항 창(플랫폼 구성 관독기가 자동으로 로드되는 곳)에서 모듈을 로드해야 합니다. 모듈을 언로드할 수 있지만, 사용되는 동안은 로드된 채로 있기 원할 것입니다. Sun Management Center 모듈 로드 및 언로드에 대한 특정 정보는 *Sun Management Center 3.5 사용 설명서*를 참조하십시오.

그림 6-4은 모듈 브라우저 탭 및 하드웨어 아이콘에서 플랫폼 세부사항 창에 표시되는 모듈-PDSM(Sun Fire 최고급 시스템)에 대한 아이콘을 보여줍니다.

참고 – PDSM 모듈은 알 수 없는 보드 슬롯을 보여주지 *않습니다*. 그러나, PCR(플랫폼 구성 관독기) 모듈은 알 수 없는 보드 슬롯을 보여줍니다. (참조: 115 페이지의 “알 수 없는 구성요소”).



그림 6-4 플랫폼/도메인 상태 모듈(PDSM) 모듈

PDSM 모듈은 다음 두 유형의 보기를 갖습니다.

- 플랫폼 보기
- 도메인 보기(도메인 A부터 R까지의 각 도메인에 대해 하나씩)

플랫폼 보기

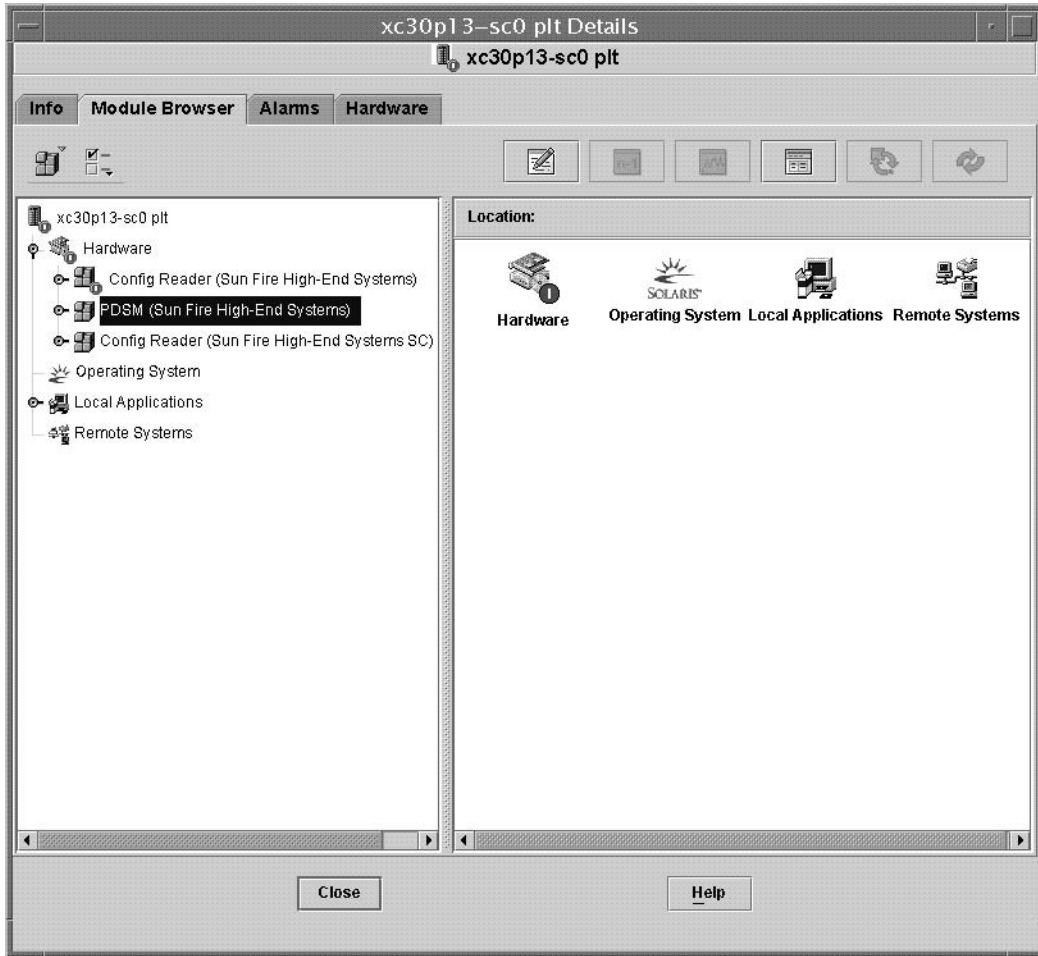
플랫폼 보기에는 다음 표가 들어 있습니다.

- 플랫폼 정보
- 플랫폼 슬롯 0 보드

- 플랫폼 슬롯 1 보드
- 플랫폼 빈 슬롯
- 플랫폼 확장기 보드
- 전원 공급장치
- 팬 트레이

플랫폼 정보

아래 표는 Sun Fire 최고급 시스템 PDSM 모듈 플랫폼 정보에 대한 등록정보의 간략한 설명을 제공합니다(표 6-77).

표 6-77 PDSM 모듈 플랫폼 정보

등록 정보	규칙(있는 경우)	설명
플랫폼 ID		플랫폼 ID
플랫폼 유형		플랫폼 유형
최대 도메인		도메인 최대 수(18개)
활성 도메인		이 Sun Fire 최고급 시스템에 있는 활성 도메인 수
SC 전원		시스템 제어기의 전원 상태: ON 또는 OFF

플랫폼 슬롯 0 보드

아래 표는 Sun Fire 최고급 시스템 PDSM 모듈 슬롯 0 보드에 대한 등록정보의 간략한 설명을 제공합니다(표 6-78).

표 6-78 PDSM 모듈 플랫폼 슬롯 0 보드

등록 정보	규칙(있는 경우)	설명
보드 ID		FRU ID(슬롯 ID)를 포함하는 슬롯 0에 있는 보드 ID: CPU(SBx) 또는 V3CPU(SBx), 여기서 x는 보드를 포함하는 확장기 슬롯의 번호(0-17)이며 V3은 UltraSPARC IV CPU보드를 나타냅니다.
보드 상태		슬롯 0의 보드 상태: ACTIVE, ASSIGNED 또는 FREE
전원 상태		슬롯 0에 있는 보드의 전원 상태가 ON 또는 OFF인지 여부를 나타냄.

표 6-78 PDSM 모듈 플랫폼 슬롯 0 보드 (계속)

등록 정보	규칙(있는 경우)	설명
테스트 상태		CPU의 테스트 상태가 UNKNOWN_TEST_STATUS, IPOST(POST 중), PASSED, DEGRADED 또는 FAILED 인지 여부를 나타냄.
테스트 레벨		슬롯 0에 있는 이 보드에 대한 POST 테스트 레벨
도메인 ID		슬롯 0에 있는 이 보드에 지정된 도메인의 ID: A-R 또는 UNASSIGNED

플랫폼 슬롯 1 보드

아래 표는 Sun Fire 최고급 시스템 PDSM 모듈 플랫폼 슬롯 1 보드에 대한 등록정보의 간략한 설명을 제공합니다(표 6-79).

표 6-79 PDSM 모듈 플랫폼 슬롯 1 보드

등록 정보	규칙(있는 경우)	설명
보드 ID		FRU ID(슬롯 ID)를 포함하는 슬롯 1에 있는 보드 ID: HPCI (IOx), MCPU (IOx), 또는 WPCI (IOx), 여기서 x는 보드를 포함하는 확장기 슬롯의 번호(0-17)
보드 상태		슬롯 1의 보드 상태: ACTIVE, ASSIGNED 또는 FREE
전원 상태		슬롯 1에 있는 보드의 전원 상태가 ON 또는 OFF인지 여부를 나타냄.
테스트 상태		보드의 테스트 상태가 UNKNOWN_TEST_STATUS, IPOST(POST 중), PASSED, DEGRADED 또는 FAILED 인지 여부를 나타냄.
테스트 레벨		슬롯 1에 있는 이 보드에 대한 POST 테스트 레벨
도메인 ID		슬롯 1에 있는 이 보드에 지정된 도메인의 ID: A-R 또는 UNASSIGNED

플랫폼 빈 슬롯

아래 표는 Sun Fire 최고급 시스템 PDSM 모듈 플랫폼 빈 슬롯에 대한 등록정보의 간략한 설명을 제공합니다(표 6-80).

표 6-80 PDSM 모듈 플랫폼 빈 슬롯

등록 정보	규칙(있는 경우)	설명
보드 ID		사용 가능한 보드 ID: 입출력 카드 번호(IOx) 또는 시스템 보드 번호(SBx), 여기서 x는 보드를 포함하는 확장기 슬롯의 번호(0-17)
보드 상태		사용 가능한 보드의 상태: FREE 또는 ASSIGNED
전원 상태		사용 가능한 보드의 전원 상태가 ON 또는 OFF인지 여부를 나타냄.
테스트 상태		사용 가능한 보드의 테스트 상태가 UNKNOWN 또는 --인지 여부를 나타냄.
테스트 레벨		이 사용 가능 보드에 대한 POST 테스트 레벨
도메인 ID		이 사용 가능 보드에 지정된 도메인의 ID: A-R 또는 UNASSIGNED

확장기 보드

아래 표는 Sun Fire 최고급 시스템 PDSM 모듈 확장기 보드에 대한 등록정보의 간략한 설명을 제공합니다(표 6-81).

표 6-81 PDSM 모듈 확장기 보드

등록 정보	규칙(있는 경우)	설명
EXB ID		FRU ID(슬롯 ID)를 포함하는 확장기 보드 ID: EXB(EXx), 여기서 x는 확장기 보드 번호(0-17)
전원 상태	scBPower	확장기 보드 전원이 ON(켜짐) 또는 OFF(꺼짐)인지 여부를 나타냄
슬롯 0		슬롯 1를 점유하는 시스템 보드의 ID: CPU(SBx), V3CPU(SBx) 또는 NOT_PRESENT, 여기서 x는 보드를 포함하는 중앙판 슬롯의 번호(0-17)이며 v3은 UltraSPARC IV CPU보드를 나타냅니다.
슬롯 1		슬롯 1를 점유하는 시스템 보드의 ID: HPCI(IOx), MCPU(IOx) 또는 NOT_PRESENT, 여기서 x는 0-17

전원 공급장치

아래 표는 Sun Fire 최고급 시스템 PDSM 모듈 전원 공급장치에 대한 등록정보의 간략한 설명을 제공합니다(표 6-82).

표 6-82 PDSM 모듈 전원 공급 장치

등록 정보	규칙(있는 경우)	설명
전원 공급장치 ID		FRU ID(슬롯 ID)를 포함하는 전원 공급장치 ID: PS(PSx), 여기서 x는 전원 공급장치 번호(0-5)
전원 상태		DC 0 또는 DC 1 중 하나가 켜있으면, 전원 상태는 ON을 나타냅니다. DC 0 및 DC 1 모두가 꺼져있으면, 전원 상태는 OFF를 나타냅니다.

팬 트레이

아래 표는 Sun Fire 최고급 시스템 PDSM 모듈 팬 트레이에 대한 등록정보의 간략한 설명을 제공합니다(표 6-83).

표 6-83 PDSM 모듈 팬 트레이

등록 정보	규칙(있는 경우)	설명
팬 트레이 ID		FRU ID(슬롯 ID)를 포함하는 팬 트레이 ID: FT(FTx), 여기서 x는 팬 트레이 번호(0-7)
전원 상태		팬 트레이의 전원 상태: ON 또는 OFF
팬 속도		팬의 속도: OFF, NORMAL 또는 HIGH

도메인 X 보기

도메인 X 보기(X는 A부터 R까지의 도메인 ID)에는 각 도메인에 대한 다음 표가 들어 있습니다.

- 도메인 X 정보
- 도메인 X 슬롯 0 보드
- 도메인 X 슬롯 1 보드
- 도메인 X 빈 슬롯

도메인 X 정보

아래 표는 Sun Fire 최고급 시스템 PDSM 모듈 도메인 X 정보에 대한 등록정보의 간략한 설명을 제공합니다(표 6-84).

표 6-84 PDSM 모듈 도메인 X 정보

등록 정보	규칙(있는 경우)	설명
도메인 ID		도메인 ID: A-R
도메인 태그		도메인 태그: domainX, 여기서 X는 A-R
도메인 상태		SMS showplatform 명령의 결과인 도메인 상태(예: Running Solaris 또는 Powered Off). 자세한 내용은 <i>System Management Services SMS 1.4.1 Reference Manual</i> 의 showplatform(1M)을 참조하십시오.
Solaris 노드 이름		Solaris 운영 환경 노드의 호스트 이름
키스위치		가상 키스위치 위치: ON, STANDBY, OFF, DIAG, SECURE 또는 UNKNOWN
도메인 ACL		도메인 액세스 제어 목록-공백으로 분리된 입출력 카드 번호(IOx) 및 시스템 보드 번호(SBx), 여기서 x는 보드를 포함하는 확장기 슬롯의 번호(0-17)
1차 IO 보드		도메인과 시스템 제어기 사이의 통신에 사용되는 1차 입출력 보드의 ID: HPCI (IOx), 여기서 x는 보드를 포함하는 확장기 슬롯의 번호(0-17)
내부 이더넷 보드		활성 이더넷 제어기를 포함하는 I/O 보드의 ID: HPCI (IOx), 여기서 x는 보드를 포함하는 확장기 슬롯의 번호(0-17)

도메인 X 슬롯 0 보드

아래 표는 Sun Fire 최고급 시스템 PDSM 모듈 도메인 X 슬롯 0 보드에 대한 등록정보의 간략한 설명을 제공합니다(표 6-85).

표 6-85 PDSM 모듈 도메인 X 슬롯 0 보드

등록 정보	규칙(있는 경우)	설명
보드 ID		슬롯 0의 보드 ID: CPU (SBx) 또는 V3CPU (SBx), 여기서 x는 보드를 포함하는 확장기 슬롯의 번호(0-17)이며 v3은 UltraSPARC IV CPU보드를 나타냅니다.
보드 상태		슬롯 0의 보드 상태: ACTIVE, ASSIGNED 또는 FREE
전원 상태		슬롯 0에 있는 보드의 전원 상태가 ON 또는 OFF인지 여부를 나타냄.

표 6-85 PDSM 모듈 도메인 X 슬롯 0 보드 (계속)

등록 정보	규칙(있는 경우)	설명
테스트 상태		CPU의 테스트 상태가 UNKNOWN_TEST_STATUS, IPOST(POST 중), PASSED, DEGRADED 또는 FAILED 인지 여부를 나타냄.
테스트 레벨		슬롯 0에 있는 이 보드에 대한 POST 테스트 레벨
도메인 ID		슬롯 0에 있는 이 보드에 지정된 도메인의 ID: A-R 또는 UNASSIGNED

도메인 X 슬롯 1 보드

아래 표는 Sun Fire 최고급 시스템 PDSM 모듈 도메인 X 슬롯 1 보드에 대한 등록정보의 간략한 설명을 제공합니다(표 6-86).

표 6-86 PDSM 모듈 도메인 X 슬롯 1 보드

등록 정보	규칙(있는 경우)	설명
보드 ID		슬롯 1의 보드 ID: HPCI(IOx), MCPU(IOx), 또는 WPCI(IOx), 여기서 x는 보드를 포함하는 확장기 슬롯의 번호(0-17)
보드 상태		슬롯 1의 보드 상태: ACTIVE, ASSIGNED, FREE
전원 상태		슬롯 1에 있는 보드의 전원 상태가 ON 또는 OFF인지 여부를 나타냄.
테스트 상태		CPU의 테스트 상태가 UNKNOWN_TEST_STATUS, IPOST(POST 중), PASSED, DEGRADED 또는 FAILED 인지 여부를 나타냄.
테스트 레벨		슬롯 1에 있는 이 보드에 대한 POST 테스트 레벨
도메인 ID		슬롯 1에 있는 이 보드에 지정된 도메인의 ID: A-R 또는 UNASSIGNED

도메인 X 빈 슬롯

아래 표는 Sun Fire 최고급 시스템 PDSM 모듈 도메인 X 빈 슬롯에 대한 등록정보의 간략한 설명을 제공합니다(표 6-87).

표 6-87 PDSM 모듈 도메인 X 빈 슬롯

등록 정보	규칙(있는 경우)	설명
보드 ID		사용 가능한 보드 ID: 입출력 카드 번호(IOx) 또는 시스템 보드 번호(SBx), 여기서 x는 보드를 포함하는 확장기 슬롯의 번호(0-17)
보드 상태		사용 가능한 보드의 상태: FREE 또는 ASSIGNED
전원 상태		사용 가능한 보드의 전원 상태가 ON 또는 OFF인지 여부를 나타냄.
테스트 상태		사용 가능한 보드의 테스트 상태가 UNKNOWN 또는 --인지 여부를 나타냄.
테스트 레벨		이 사용 가능 보드에 대한 POST 테스트 레벨
도메인 ID		이 사용 가능 보드에 지정된 도메인의 ID: A-R 또는 UNASSIGNED

동적 재구성 모듈

동적 재구성 모듈에 대한 모든 정보는 8 장을 참조하십시오.

SC 모니터링 모듈

SC 모니터링 모듈은 활동하는, 주, 시스템 제어기의 System Management Services(SMS) 데몬을 모니터링합니다. Sun Fire 최고급 시스템 SC 모니터링 모듈 표는 에이전트가 시스템 제어기에 설치될 때 자동적으로 로드됩니다. 원한다면, 다시 언로드 할 수 있습니다.

그림 6-5은 모듈 브라우저 탭 및 로컬 응용프로그램 아이콘에서 플랫폼 세부사항 창에 표시되는 모듈—SC 모니터링(Sun Fire 최고급 시스템)에 대한 아이콘을 보여줍니다.



그림 6-5 SC 모니터링 모듈

많은 SMS 데몬이 Sun Fire 최고급 시스템의 작동에 중요하며, 이 모듈은 SMS 데몬 중 하나가 실패할 때 해당 데몬이 재시작하는 경우에도 지정된 우선순위에 따라서 경보를 생성합니다. SMS 데몬에 대한 자세한 내용은 *System Management Services (SMS) 1.4.1 Administrator Guide*를 참조하십시오. 현재 프로세스의 상태 표시에 대한 자세한 내용은 `ps(1)` 명령을 참조하십시오.

이 모듈은 다음 SMS 데몬을 모니터링합니다.

- Capacity-on-Demand Daemon(요구시 용량 데몬)
- 도메인 구성 관리(dca) — 도메인당 하나
- 도메인 서비스 모니터링 데몬(dsmd)
- 도메인 X 서버(x/dxs), 여기서 x는 도메인 a-r
- 이벤트 전위 데몬(efe)

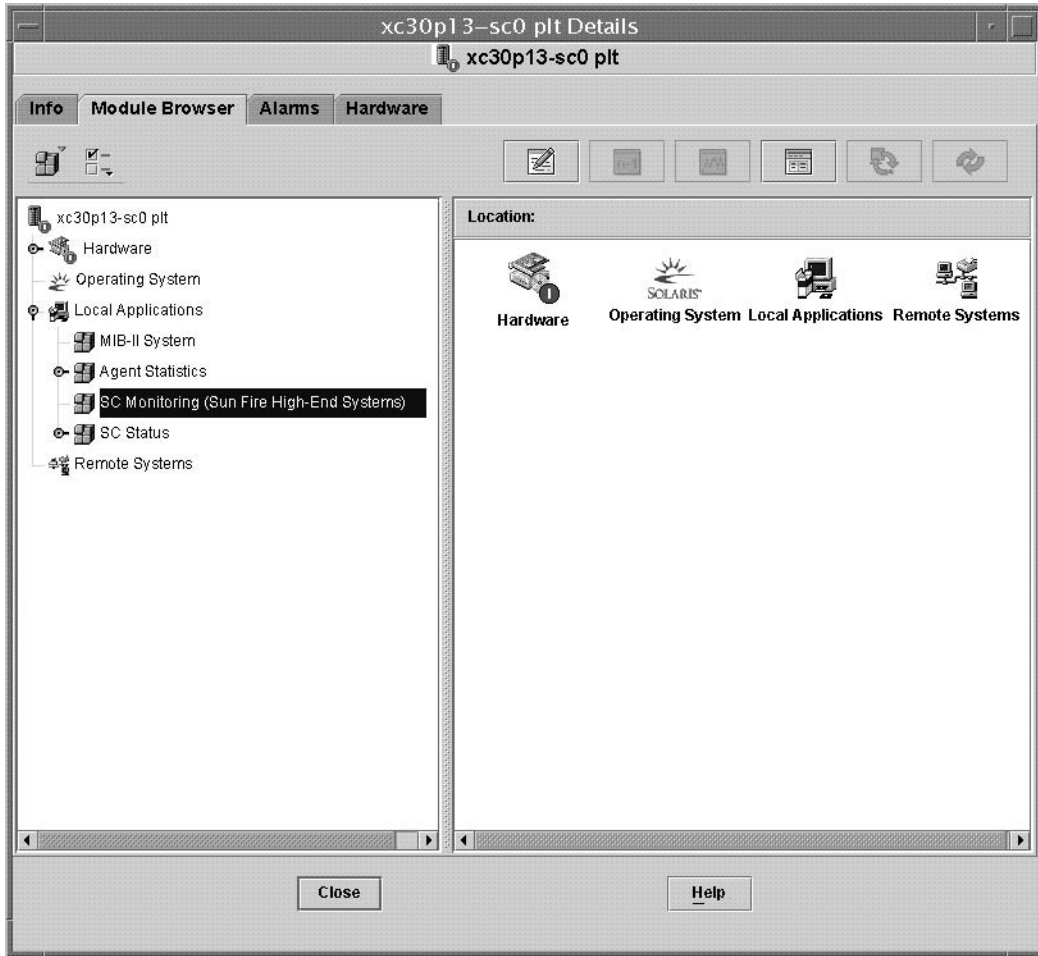
- 오류 및 고장 처리 데몬(efhd)
- 이벤트 로그 액세스 데몬(elad)
- 이벤트 보고 데몬(erd)
- 환경 상태 모니터링 데몬(esmd)
- 장애조치 관리 데몬(fomd)
- FRU 액세스 데몬(frad)
- 하드웨어 액세스 데몬(hwad)
- 키 관리 데몬(kmd)
- 관리 네트워크 데몬(mand)
- 메시지 기록 데몬(mld)
- OpenBoot PROM 지원 데몬(osd)
- 플랫폼 구성 데몬(pcd)
- SMS 시작 데몬(ssd)
- 작업 관리자 데몬(tmd)

SC 모니터링 등록정보—SC 데몬 프로세스

아래 표는 Sun Fire 최고급 시스템 SC 데몬 프로세스에 대한 등록정보의 간략한 설명을 제공합니다(표 6-88).

표 6-88 SC 데몬 프로세스

등록 정보	규칙(있는 경우)	설명
명령		이 데몬에 대한 명령 이름
프로세서 ID		데몬에 대한 프로세스 ID 번호
상위 프로세스 ID		데몬에 대한 상위 프로세스 ID 번호
사용자 ID		데몬이 실행 중인 사용자 ID
사용자 이름		사용자 ID와 연관된 사용자의 이름
유효 사용자 ID		유효 사용자 ID
그룹 ID		사용자에 대한 그룹 ID
유효 그룹 ID		사용자에 대한 유효 그룹 ID
세션 ID		세션 리더의 프로세스 ID
프로세스 그룹 ID		프로세스 그룹 리더의 프로세스 ID
TTY		데몬에 대한 제어 터미널, 항상 공백이어야 함
시작 시간		프로세스가 시작된 시간(24시간 이내) 또는 날짜(24시간 후)
CPU 시간		이 프로세스가 실행한 CPU 시간

표 6-88 SC 데몬 프로세스 (계속)

등록 정보	규칙(있는 경우)	설명
상태		데몬의 상태(예: 실행 중인 경우 R 또는 유휴 중인 경우 S).
대기 채널		프로세스가 유휴 중인 이벤트의 주소. 공백인 경우, 프로세스가 실행 중입니다.
스케줄 클래스		프로세스에 대한 스케줄 클래스 이름. 다음 세 가지 가능한 스케줄링 알고리즘을 나타냅니다. <ul style="list-style-type: none"> • SYS — 커널이 소유하는 시스템 프로세스로서, 가장 높은 우선순위를 갖습니다. • RT — 실시간 프로세스로서, 스케줄러가 변경하지 않는 고정 우선순위를 갖습니다. • TS — 시간 공유 프로세스로서, 너무 많은 CPU 시간을 차지하는 경우 더 낮게 설정되고 충분한 CPU 시간을 얻지 못하는 경우 더 높게 설정되는 동적 우선순위를 갖습니다.
주소		프로세스에 대한 메모리 주소
크기		스왑 가능한 프로세스의 이미지에 대한 주 메모리에 있는 크기(페이지 단위)
우선순위		프로세스 우선순위
Nice		적용 가능한 경우, 프로세스의 시스템 스케줄링 우선순위의 10진 값
CPU 시간 백분율		사용 가능한 CPU 시간의 백분율로서 표현되는 데몬에 대한 현재 CPU 사용율
메모리 백분율		시스템에 있는 실제 메모리의 백분율로 표현되는 데몬에 대한 현재 메모리 사용량
명령줄	rDownProc	데몬을 시작하는 데 사용된 전체 명령 문자열

SC 모니터링 정보 규칙—프로세스 다운 규칙 (rDownProc)

이 절에서는 SC 모니터링 모듈에 대한 정보 규칙을 설명합니다. 이 규칙에 대한 제한을 변경할 수 없습니다. 시스템이 현재 등록정보의 값과 제한을 알려주는 경보를 갖는 메시지를 제공합니다.

프로세스 중지 규칙은 dca 또는 dxs를 제외한 임의의 SMS 데몬이 정지될 때 위험 경보를 생성합니다. SC 모니터링 모듈 표의 명령줄 행이 --인 경우, 시스템은 프로세스가 정지한 것으로 간주합니다.

조치: 위험 경보에 대해 시스템 관리자에게 문의하십시오.

SC 상태 모듈

SC 상태 모듈은 시스템 제어기의 주 또는 예비 상태를 모니터링합니다. 이 모듈을 사용하면 사용자가 어떤 시스템 제어기가 활동 또는 주 시스템 제어기인지를 한 번에 알 수 있습니다. 시스템 제어기의 상태에 대한 자세한 정보는 SC 구성 관독기 표를 참조하십시오.

Sun Fire 최고급 시스템 SC 상태 모듈은 시스템 제어기에 에이전트가 설치되면 자동으로 로드됩니다. 원한다면, 나중에 언로드할 수 있습니다.

모듈을 찾으려면 먼저 SC 세부사항 창을 표시하십시오. (SC 세부사항 창 찾기에 대한 자세한 내용은 143 페이지의 “SC 구성 관독기 모듈”을 참조하십시오.)

그림 6-6은 모듈 브라우저 탭 및 지역 응용 프로그램 아이콘 하의 호스트 (SC) 세부사항 창에 표시되는 것처럼 모듈—SC 상태—에 대한 아이콘을 보여줍니다. 그림 6-6은 또한 SC 상태 아이콘 하에서 SC 정보 아이콘을 보여주는데, SC 정보 표를 보려면 이 아이콘을 누릅니다.



그림 6-6 MAIN 상태를 표시하는 SC 정보

SC 상태 등록정보

SC 상태 등록정보는 다음 세 개의 가능한 값을 갖습니다.

- MAIN —이 시스템 제어기가 주 시스템 제어기로서 작동 중입니다(그림 6-6).
- SPARE —이 시스템 제어기가 예비 시스템 제어기로서 작동 중입니다.
- UNKNOWN —이 시스템 제어기의 역할을 판별할 수 없었습니다.

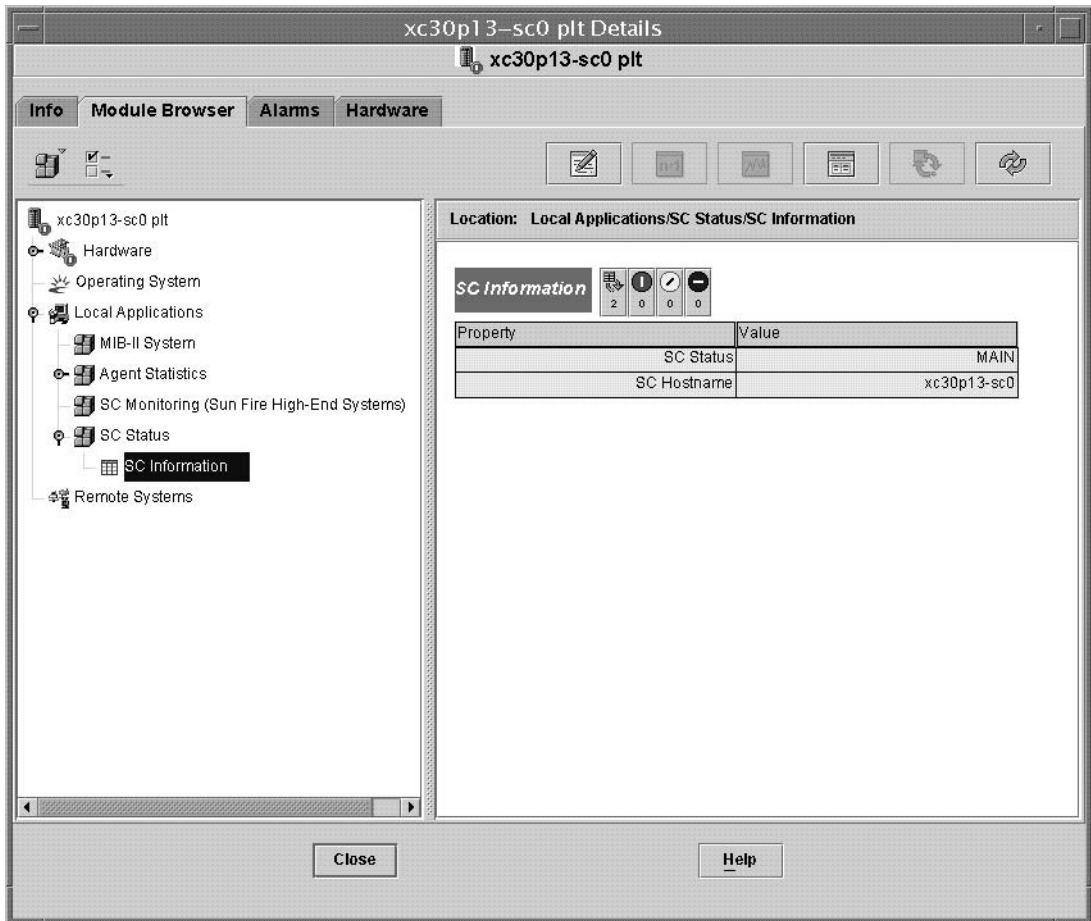
SC 상태 정보 규칙(rscstatus)

SC 상태 정보 규칙은 시스템 제어기의 상태가 MAIN이 아닐 때 비활성화 경보를 생성합니다.

플랫폼 및 도메인 로그 파일 표시

오류 진단을 위해 플랫폼 및 도메인 로그 파일을 표시하려면 다음 명령을 입력하십시오.

```
# /opt/SUNWsymon/sbin/es-run ccat /var/opt/SUNWsymon/log/platform.log
# /opt/SUNWsymon/sbin/es-run ccat /var/opt/SUNWsymon/log/agent.log
```

시스템 제어기로부터의 플랫폼/도메인 상태 관리

이 장에서는 Sun Management Center 3.5 콘솔 및 PDSM 모듈을 사용하여 Sun Fire 최고급 시스템에 대한 DR(동적 재구성) 및 기타 관리 조작을 수행하는 방법을 설명합니다. 동적 재구성 조작은 Sun Fire 최고급 시스템 도메인에 보드 추가, Sun Fire 최고급 시스템 도메인에서 보드 제거 및 Sun Fire 최고급 시스템 도메인 사이의 보드 이동과 같은 조작을 포함합니다. 동적 재구성 조작의 일부 또는 다른 조작의 일부로서 수행하려는 다른 몇몇 관리 조작은 보드 테스트, 사용 가능한 구성요소 목록(ACL) 갱신 또는 보드 전원 끄기 또는 켜기입니다.

다음 두 개의 Sun Fire 최고급 시스템에 고유한 모듈은 Sun Fire 최고급 시스템 플랫폼 및 도메인 관리를 위한 기능을 포함합니다.

- 플랫폼/도메인 상태 관리(PDSM): 시스템 제어기에서 실행하고 이 장에서 설명됩니다.
- DR(동적 재구성): Sun Fire 최고급 시스템 도메인에서 실행합니다. (이 모듈 사용에 대한 정보는 8 장을 참조하십시오.)

Sun Management Center 콘솔로부터의 PDSM 모니터링 및 관리 기능은 하나의 플랫폼 보기와 18개까지의 도메인 보기로 구성됩니다. 모듈의 위치 및 볼 수 있는 표에 관한 정보는 152 페이지의 *老첨 mV/도메인 상태 관리 모듈*를 참조하십시오.

전제조건

Sun Management Center 3.5 GUI를 사용하여 DR 조작을 수행하기 전에 DR 조작에 익숙해야 합니다. Sun Fire 최고급 시스템에 대한 DR 조작에 대해 자세히 배우려면 다음 문서를 참조하십시오.

- *System Management Services (SMS) 1.4.1 Dynamic Reconfiguration User Guide*(이 장에서 논의되는 PDSM 모듈에 대한 기본 조작)

- *Sun Fire* 최고급 시스템 *Dynamic Reconfiguration User Guide*(8장에서 논의되는 도메인 DR 모듈에 대한 기본 조작)
- `cfgadm` 매뉴얼 페이지(8장에서 논의되는 도메인 DR 모듈에 대한 기본 명령)

DR 조작에 대한 최신 일반 문제, 알려진 제한사항 및 알려진 버그에 대해서는 *System Management Services (SMS) 1.4.1 설치 안내서 및 릴리스 노트*를 참조하십시오.

PDSM이 지원하는 SMS 명령

일부 System Management Services(SMS) 명령줄 인터페이스(CLI) 명령이 플랫폼/도메인 상태 관리 모듈에 의해 지원됩니다. 다시 말하면, Sun Management Center 그래픽 사용자 인터페이스(GUI)를 사용하여 같은 작업을 수행하는 SMS CLI를 사용하는 대신 시스템 구성요소를 모니터링하고 관리할 수 있습니다. SMS 명령에 대한 자세한 내용은 *System Management Services (SMS) 1.4 .1 Reference Manual*을 참조하십시오.

표 7-1은 PDSM이 지원하는 SMS CLI 명령 목록입니다.

표 7-1 PDSM이 지원하는 SMS CLI 명령

SMS CLI 명령	Sun Management Center GUI 메뉴 항목	설명
<code>addboard</code>	보드 추가	도메인에 보드를 추가, 연결 및 구성합니다
<code>addtag</code>	태그 추가	도메인에 도메인 이름(태그)을 지정합니다
<code>deleteboard</code>	보드 삭제	도메인에서 보드를 구성 해제, 단절 및 지정 해제합니다
<code>deletetag</code>	태그 삭제	도메인과 연관된 도메인 이름(태그)을 제거합니다
<code>moveboard</code>	보드 이동	한 도메인에서 다른 도메인으로 보드를 이동합니다
<code>poweroff</code>	전원 끄기	전원 끄기를 제어합니다
<code>poweron</code>	전원 켜기	전원 켜기를 제어합니다
<code>rcfgadm -t</code>	보드 테스트	보드를 테스트합니다
재설정	도메인 재설정	지정된 도메인의 모든 CPU 포트에 재설정을 보냅니다
<code>setkeyswitch</code>	키스위치	가상 키스위치의 위치를 변경합니다
<code>setupplatform -a -r</code>	액세스 제어 목록	기존 ACL에서 보드를 추가 및 제어합니다

시스템 제어기에서의 플랫폼 관리 조작

이 절에는 시스템 제어기에서 플랫폼 전반의 관리 조작을 수행하는 방법을 설명하는 절차가 들어 있습니다. 다음과 같은 DR 절차가 설명됩니다.

- 보드 추가
- 보드 삭제
- 보드 이동

다음 추가 관리 절차가 설명됩니다.

- 보드 또는 주변장치 전원 끄기
- 보드 또는 주변장치 전원 켜기
- 상태 표시

참고 - DR 작업 중단이 항상 작업의 중단을 가져오는 것은 아닙니다. 중단 버튼을 클릭하는 경우에 따라, DR 작업이 실제로 중단될 수 없는 곳에서 진행될 수도 있습니다. DR 조작 중단을 선택하면 해당 작업과 연관된 프로세스 ID를 강제 종료하게 되지만 이전 상태를 유지하는 구성요소를 보장하지는 않습니다.

플랫폼 정보 표시

시스템 제어기에서 플랫폼 전반의 관리 조작을 수행하기 전에, 하드웨어 아래의 PDSM 모듈에 있는 플랫폼 보기 표를 찾으십시오. 플랫폼 보기 표에 대한 자세한 내용은 153 페이지의 **老침 mV° 보기**를 참조하십시오.

보드 추가

이 조작은 플랫폼의 도메인에 보드를 지정, 연결 또는 구성합니다. 보드 추가에 대한 자세한 내용은 *System Management Services(SMS) 1.4.1 Reference Manual*의 `addboard(1M)` 명령을 참조하십시오.

▼ 보드 추가

참고 - 빈 슬롯만을 지정할 수 있습니다.

1. platadmn 그룹의 구성원으로 Sun Management Center 콘솔에 로그인합니다.
2. 플랫폼 슬롯 0 또는 1 보드나 빈 슬롯 표에 있는 추가하려는 보드를 오른쪽 마우스 버튼으로 누릅니다.
시스템이 보드 조작 메뉴를 표시합니다.
3. 보드 추가 메뉴 선택을 누릅니다.
시스템이 보드 추가 패널을 표시합니다.
4. 추가하려는 보드를 선택했는지 확인한 후, 드롭 다운 목록 상자에서 보드를 추가할 도메인을 선택합니다.
5. 적합한 라디오 버튼을 눌러서 보드가 추가된 후 원하는 보드 상태를 선택합니다.
6. 보드 추가 버튼을 누릅니다.
패널에서 보드 추가 조작의 진행 상황을 볼 수 있습니다.
7. 조작이 시작된 후에 중단하려는 경우, 중단 버튼을 누릅니다.
패널에서 중단 조작의 진행 상황을 볼 수 있습니다.

보드 삭제

이 조작은 플랫폼의 도메인에서 보드를 구성 해제, 단절 또는 지정 해제합니다. 보드 삭제에 대한 자세한 내용은 *System Management Services(SMS) 1.4.1 Reference Manual*의 deleteboard(IM) 명령을 참조하십시오.

▼ 보드 삭제

1. platadmn 그룹의 구성원으로 Sun Management Center 콘솔에 로그인합니다.
2. 플랫폼 슬롯 0 또는 1 보드 표에 있는 삭제하려는 보드를 오른쪽 마우스 버튼으로 누릅니다.
시스템이 보드 조작 메뉴를 표시합니다.
3. 보드 삭제 메뉴 선택을 누릅니다.
시스템이 보드 삭제 패널을 표시합니다.
4. 삭제하려는 보드를 선택했는지 확인합니다.
5. 적합한 라디오 버튼을 눌러서 보드가 삭제된 후 원하는 보드 상태를 선택합니다.
6. 보드 삭제 버튼을 누릅니다.
패널에서 보드 삭제 조작의 진행 상황을 볼 수 있습니다.

7. 조작이 시작된 후에 중단하려는 경우, 중단 버튼을 누릅니다.
패널에서 중단 조작의 진행 상황을 볼 수 있습니다.

보드 이동

이 조작은 플랫폼의 한 도메인에서 다른 도메인으로 보드를 이동합니다. 이동하려는 보드가 영향을 받는 두 도메인의 ACL에 있어야 합니다. 보드 이동에 대한 자세한 내용은 *System Management Services(SMS) 1.4.1 Reference Manual*의 `moveboard(1M)` 명령을 참조하십시오.

▼ 보드 이동

1. `platadm` 그룹의 구성원으로 **Sun Management Center** 콘솔에 로그인합니다.
2. 플랫폼 슬롯 0 또는 1 보드 표에 있는 이동하려는 보드를 오른쪽 마우스 버튼으로 누릅니다.
시스템이 보드 조작 메뉴를 표시합니다.
3. 보드 이동 메뉴 선택을 누릅니다.
시스템이 보드 이동 패널을 표시합니다.
4. 이동하려는 보드를 선택했는지 확인한 후, 드롭 다운 목록 상자에서 보드를 이동하려는 도메인을 선택합니다.
5. 적합한 라디오 버튼을 눌러서 보드가 이동된 후 원하는 보드 상태를 선택합니다.
6. 보드 이동 버튼을 누릅니다.
패널에서 보드 이동 조작의 진행 상황을 볼 수 있습니다.
7. 조작이 시작된 후에 중단하려는 경우, 중단 버튼을 누릅니다.
패널에서 중단 조작의 진행 상황을 볼 수 있습니다.

보드 또는 주변장치 전원 켜기

이 조작은 플랫폼의 보드, 전원 공급장치 또는 팬 트레이를 켭니다. 보드 또는 주변장치 켜기에 대한 자세한 내용은 *System Management Services (SMS) 1.4.1 Reference Manual*의 `poweron(1M)` 명령을 참조하십시오.

▼ 보드 또는 주변장치 전원 켜기

1. platadmн 또는 platoрer 그룹의 구성원으로 Sun Management Center 콘솔에 로그인합니다.
2. 해당하는 플랫폼 보기 표에서 전원을 켜기 위해 보드, 전원 공급장치 또는 팬 트레이를 오른쪽 마우스 버튼으로 누릅니다.
시스템이 조작 메뉴를 표시합니다.
3. 전원 켜기 메뉴 선택을 누릅니다.
시스템이 전원 켜기 대화 상자를 표시합니다.
4. 전원을 켜려는 올바른 보드나 주변장치를 선택했는지 확인한 후, 확인 버튼을 누릅니다.

보드 또는 주변장치 전원 끄기

이 조작은 플랫폼의 보드, 전원 공급장치 또는 팬 트레이를 끕니다. 보드 또는 주변장치 끄기에 대한 자세한 내용은 *System Management Services(SMS) 1.4.1 Reference Manual*의 poweroff(1M) 명령을 참조하십시오.

▼ 보드 또는 주변장치 전원 끄기

1. platadmн 또는 platoрer 그룹의 구성원으로 Sun Management Center 콘솔에 로그인합니다.
2. 해당하는 플랫폼 보기 표에서 전원을 끄기 위해 보드, 전원 공급장치 또는 팬 트레이를 오른쪽 마우스 버튼으로 누릅니다.
시스템이 조작 메뉴를 표시합니다.
3. 전원 끄기 메뉴 선택을 누릅니다.
시스템이 전원 끄기 패널을 표시합니다.
4. 전원을 끄려는 올바른 보드나 주변장치를 선택했는지 확인한 후, 확인 버튼을 누릅니다.

상태 표시

이 조작은 해당 보드나 슬롯에 대해 실행하는 마지막 DR 명령에 대한 상태를 표시합니다. 이 상태 표시는 현재 실행중인 명령의 상태와 함께 동적으로 갱신됩니다. 명령이 오류로 실행이 중단되는 경우, 오류 메시지는 표시됩니다. 명령이 실행되지 않거나, 명령이 오류없이 실행되었다면, "No status from the agent" 메시지가 표시됩니다.

참고 - 허용되지 않는 DR 조작을 시도하는 경우, 상태 메시지를 수신합니다. 이번 릴리스에서 DR 조작에 대한 알려진 제한사항에 대해서는 *System Management Services(SMS) 1.4.1 설치 안내서 및 릴리스 노트*를 참조하십시오.

▼ 상태 표시

1. platadmн 또는 platoper 그룹의 구성원으로 로그인합니다.
2. 해당하는 보드 표에서 상태를 표시하려는 시스템 보드 및 슬롯을 오른쪽 마우스 버튼으로 누릅니다.
시스템이 보드 또는 슬롯 조작 메뉴를 표시합니다.
3. 상태 표시 메뉴 선택을 누릅니다.
필요한 경우, 시스템은 가장 최근 DR 명령에 대한 실행 상태를 표시하기 위해 상태 상자를 표시합니다. 가장 최근 상태를 수신하는데 약간 지연될 수 있습니다(1분 정도 소요).
예를 들어, 조작이 실패하는 경우, 상태는 224 페이지 그림 8-6에 있는 메시지 형식을 표시합니다.
또 다른 예로, 구성 조작을 성공적으로 마치거나 명령을 실행하지 않은 경우, 224 페이지, 그림 8-7에 있는 메시지 형식을 표시합니다.
4. 상태 보기를 끝마쳤을 때 확인 버튼을 누릅니다.

시스템 제어기에서의 도메인 관리 조작

이 절에는 시스템 제어기에서 Sun Fire 최고급 시스템 도메인 관리 조작을 수행하는 방법을 설명하는 절차가 들어 있습니다. 다음과 같은 DR 절차가 설명됩니다.

- 보드 추가
- 보드 삭제
- 보드 이동

다음 추가 관리 절차가 설명됩니다.

- 보드 전원 켜기
- 보드 전원 끄기
- 보드 테스트
- 태그 추가
- 태그 삭제
- 가상 키스위치의 위치 변경

- 액세스 제어 목록(ACL) 갱신
- 도메인 재설정
- 상태 표시

시스템 제어기에서 도메인 정보 표시

시스템 제어기에서 Sun Fire 최고급 시스템 도메인 관리 작업을 수행하기 전에, 하드웨어 아래의 PDSM 모듈에 있는 도메인 보기를 보십시오. 도메인 보기 표에 대한 자세한 내용은 157 페이지의 “**도메인 X 보기**”를 참조하십시오.

보드 추가

이 작업은 특정 도메인에 보드를 추가합니다. 보드 추가에 대한 자세한 내용은 *System Management Services(SMS) 1.4.1 Reference Manual*의 `addboard(1M)` 명령을 참조하십시오.

▼ 보드 추가

1. `platadm`, `dmnxadm` 또는 `dmnxrcfg` 그룹의 구성원으로 Sun Management Center 콘솔에 로그인합니다. 여기서 *x*는 보드를 추가하려는 도메인입니다.
2. 도메인 *X* 슬롯 0 또는 1 보드 표에 있는 추가하려는 보드를 오른쪽 마우스 버튼으로 누릅니다.
시스템이 보드 조작 메뉴를 표시합니다.
3. 보드 추가 메뉴 선택을 누릅니다.
시스템이 보드 추가 패널을 표시합니다.
4. 추가하려는 보드를 선택했는지 확인한 후, 보드를 추가할 도메인을 선택합니다.
5. 적합한 라디오 버튼을 눌러서 보드가 추가된 후 원하는 보드 상태를 선택합니다.
6. 보드 추가 버튼을 누릅니다.
패널에서 보드 추가 조작의 진행 상황을 볼 수 있습니다.
7. 작업이 시작된 후에 중단하려는 경우, 중단 버튼을 누릅니다.
패널에서 중단 조작의 진행 상황을 볼 수 있습니다.

보드 삭제

이 조작은 특정 도메인에서 시스템 보드를 구성 해제, 단절 또는 지정 해제합니다. 보드 삭제에 대한 자세한 내용은 *System Management Services(SMS) 1.4.1 Reference Manual*의 `deleteboard(1M)` 명령을 참조하십시오.

▼ 보드 삭제

1. `platadm`, `dmnxadm` 또는 `dmnxrcfg` 그룹의 구성원으로 **Sun Management Center 콘솔에 로그인합니다.** 여기서 x 는 보드를 삭제하려는 도메인입니다.
2. 도메인 x 슬롯 0 또는 1 보드 표에 있는 삭제하려는 보드를 오른쪽 마우스 버튼으로 누릅니다.
시스템이 보드 조작 메뉴를 표시합니다.
3. 보드 삭제 메뉴 선택을 누릅니다.
시스템이 보드 삭제 패널을 표시합니다.
4. 삭제하려는 보드를 선택했는지 확인합니다.
5. 적합한 라디오 버튼을 눌러서 보드가 삭제된 후 원하는 보드 상태를 선택합니다.
6. 보드 삭제 버튼을 누릅니다.
패널에서 보드 삭제 조작의 진행 상황을 볼 수 있습니다.
7. 조작이 시작된 후에 중단하려는 경우, 중단 버튼을 누릅니다.
패널에서 중단 조작의 진행 상황을 볼 수 있습니다.

보드 이동

이 조작은 한 도메인에서 다른 도메인으로 보드를 이동합니다. 이동하려는 보드가 영향을 받는 두 도메인의 ACL에 있어야 합니다. 보드 이동에 대한 자세한 내용은 *System Management Services(SMS) 1.4.1 Reference Manual*의 `moveboard(1M)` 명령을 참조하십시오.

▼ 보드 이동

1. **Sun Management Center 콘솔에 로그인합니다.**
`platadm` 그룹의 구성원으로 로그인하는 경우, 추가 액세스 권한이 필요없습니다.
`dmnxadm` 또는 `dmnxrcfg` 그룹(여기서 x 는 도메인)의 구성원으로 로그인하는 경우, 영향을 받는 두 도메인에 대한 액세스 권한이 필요합니다.

2. 도메인 X 슬롯 0 또는 1 보드 표에 있는 이동하려는 보드를 오른쪽 마우스 버튼으로 누릅니다.
시스템이 보드 조작 메뉴를 표시합니다.
3. 보드 이동 메뉴 선택을 누릅니다.
시스템이 보드 이동 패널을 표시합니다.
4. 이동하려는 보드를 선택했는지 확인한 후, 보드를 이동할 도메인을 선택합니다.
5. 적합한 라디오 버튼을 눌러서 보드가 이동된 후 원하는 보드 상태를 선택합니다.
6. 보드 이동 버튼을 누릅니다.
패널에서 보드 이동 조작의 진행 상황을 볼 수 있습니다.
7. 조작이 시작된 후에 중단하려는 경우, 중단 버튼을 누릅니다.
패널에서 중단 조작의 진행 상황을 볼 수 있습니다.

보드 전원 켜기

이 조작은 특정 도메인에 대한 보드를 켭니다. 보드 켜기에 대한 자세한 내용은 *System Management Services(SMS) 1.4.1 Reference Manual*의 `poweron(1M)` 명령을 참조하십시오.

▼ 보드 전원 켜기

보드의 전원을 켜기 전에, 전원 상태가 OFF여야 합니다.

1. `platadm`, `platoper`, `dmnxadm` 또는 `dmnxrcfg` 그룹의 구성원으로 **Sun Management Center** 콘솔에 로그인합니다. 여기서 x 는 보드를 켜려는 도메인입니다.
2. 도메인 X 보기 표 중 하나에서 전원을 켜려는 보드를 오른쪽 마우스 버튼으로 누릅니다.
시스템이 보드 조작 메뉴를 표시합니다.
3. 전원 켜기 메뉴 선택을 누릅니다.
시스템이 전원 켜기 대화 상자를 표시합니다.
4. 전원을 켜려는 올바른 보드를 선택했는지 확인한 후, 확인 버튼을 누릅니다.

보드 전원 끄기

이 조작은 특정 도메인에 대한 보드를 끕니다. 보드 끄기에 대한 자세한 내용은 *System Management Services(SMS) 1.4.1 Reference Manual*의 `poweroff(1M)` 명령을 참조하십시오.

▼ 보드 전원 끄기

보드의 전원을 끄기 전에, 전원 상태가 ON이어야 합니다.

1. `platadm`, `platoper`, `dmnxradm` 또는 `dmnxrcfg` 그룹의 구성원으로 **Sun Management Center** 콘솔에 로그인합니다. 여기서 *x*는 보드를 끄려는 도메인입니다.
2. 도메인 *X* 슬롯 0 또는 1 보드 표에서 전원을 끄려는 보드를 오른쪽 마우스 버튼으로 누릅니다.
시스템이 보드 조작 메뉴를 표시합니다.
3. 전원 끄기 메뉴 선택을 누릅니다.
시스템이 전원 끄기 패널을 표시합니다.
4. 전원을 끄려는 올바른 보드를 선택했는지 확인한 후, 확인 버튼을 누릅니다.

보드 테스트

이 조작은 특정 도메인의 보드를 테스트합니다. 보드 테스트에 대한 자세한 내용은 *System Management Services(SMS) 1.4.1 Reference Manual*에 있는 `rcfgadm(1M)` 명령, 옵션 `-t`를 참조하십시오.

▼ 보드 테스트

1. `dmnxradm` 그룹의 구성원으로 **Sun Management Center** 콘솔에 로그인합니다. 여기서 *x*는 보드를 테스트하려는 도메인입니다.
2. 도메인 *X* 보기 표에서 테스트하려는 보드를 오른쪽 마우스 버튼으로 누릅니다.
시스템이 보드 조작 메뉴를 표시합니다.
3. 보드 테스트 메뉴 선택을 누릅니다.
시스템이 보드 테스트 패널을 표시합니다.
4. 원하는 테스트 옵션 옆의 라디오 버튼을 누릅니다.

5. 테스트를 강제로 수행하려는 경우, 강제 옵션 사용 옆의 선택란을 누릅니다. 이 옵션을 선택하는 경우, 메뉴의 주의를 주목하십시오. 테스트를 강제로 수행하지 않으려는 경우, 선택란을 공백으로 두십시오.
6. 테스트하려는 올바른 보드를 선택했고 올바른 옵션을 선택했는지 확인한 후, 테스트 시작 버튼을 누릅니다.
패널에서 보드 테스트 조작의 진행 상황을 볼 수 있습니다.
7. 조작이 시작된 후에 중단하려는 경우, 중단 버튼을 누릅니다.
패널에서 중단 조작의 진행 상황을 볼 수 있습니다.

도메인 태그 추가 또는 변경

이 조작은 도메인에 지정된 도메인 태그 이름을 추가하거나 도메인 태그 이름을 변경합니다. 한 도메인에 하나의 이름 태그만을 지정할 수 있으며, 이름이 모든 도메인 사이에 서로 고유해야 합니다. 도메인 태그 추가 또는 변경에 대한 자세한 내용은 *System Management Services(SMS) 1.4.1 Reference Manual*의 `addtag(1M)` 명령을 참조하십시오.

▼ 도메인 태그 추가 또는 변경

1. `platadm` 그룹의 구성원으로 Sun Management Center 콘솔에 로그인합니다.
2. 도메인 *X* 정보 표에서 태그를 추가하거나 변경하려는 도메인(A-R)을 오른쪽 마우스 버튼으로 누릅니다.
시스템이 도메인 조작 메뉴를 표시합니다.
3. 태그 추가 메뉴 선택을 누릅니다.
시스템이 태그 추가 패널을 표시합니다.
4. 태그를 추가하려는 올바른 도메인을 선택했는지 확인한 후, 새 태그 설정: 아래의 텍스트 상자에 새 도메인 태그 이름을 입력합니다.
5. 확인 버튼을 누릅니다.

태그 삭제

이 조작은 도메인과 연관된 도메인 태그 이름을 제거합니다. 태그 삭제에 대한 자세한 내용은 *System Management Services(SMS) 1.4.1 Reference Manual*의 `deletetag(1M)` 명령을 참조하십시오.

▼ 도메인 태그 삭제

1. platadmн 그룹의 구성원으로 Sun Management Center 콘솔에 로그인합니다.
2. 도메인 X 정보 표에서 태그를 삭제하려는 도메인(A-R)을 오른쪽 마우스 버튼으로 누릅니다.
시스템이 도메인 조작 메뉴를 표시합니다.
3. 태그 삭제 메뉴 선택을 누릅니다.
시스템이 태그 삭제 패널을 표시합니다.
4. 태그를 삭제하려는 올바른 도메인을 선택했는지 확인한 후, 확인 버튼을 누릅니다.

키스위치 위치 변경

이 조작은 도메인에 대한 가상 키스위치의 위치를 다음의 지정된 값 중 하나로 변경합니다.

- 켜짐
- 꺼짐
- 진단
- 보안
- 대기

가상 키스위치 및 위치 정의에 대한 자세한 내용은 *System Management Services (SMS) 1.4.1 Reference Manual*의 setkeyswitch(1M) 명령을 참조하십시오.

▼ 키스위치 위치 변경

1. dmnxadmn 그룹의 구성원으로 Sun Management Center 콘솔에 로그인합니다. 여기서 x는 키스위치 위치를 변경하려는 도메인입니다.
2. 도메인 X 정보 표에서 키스위치 위치를 변경하려는 도메인(A-R)을 오른쪽 마우스 버튼으로 누릅니다.
시스템이 도메인 조작 메뉴를 표시합니다.
3. 키스위치 메뉴 선택을 누릅니다.
시스템이 키스위치 패널을 표시합니다.
4. 도메인에 대해 설정하려는 위치 옆의 라디오 버튼을 누릅니다.



주의 - 키스위치 위치를 켜기에서 끄기로 직접 변경하고자 하는 경우, 작업이 실패하고, 그러한 실패에 대한 메시지를 받을 수 *없습니다*. 키스위치 위치를 켜기에서 끄기로 변경하려면, 먼저 대기상태로 이동합니다. 다시 말해서, 대기상태 켜기에서 대기상태 끄기로 변경합니다.

5. 확인 버튼을 누릅니다.

액세스 제어 목록(ACL) 설정 또는 변경

이 조작은 도메인에 대한 액세스 제어 목록을 설정 또는 변경합니다. 도메인에 대한 ACL의 기본값은 비어 있습니다. 처음에 도메인에 대한 ACL 목록을 설정하고 도메인에 지정하려는 모든 보드를 포함시켜야 합니다. 보드가 도메인의 ACL에 없으면 도메인에 보드를 지정할 수 없습니다. ACL 설정 또는 변경에 대한 자세한 내용은 *System Management Services (SMS) 1.4.1 Reference Manual*의 `setupplatform(1M)` 명령을 참조하십시오.

참고 - Sun Management Center 3.5 GUI에서 액세스 제어 목록은 Systems Management Services (SMS) `setupplatform(1M)` 명령에서 사용가능한 구성요소 목록이라고 부르는 목록과 같습니다.

▼ 액세스 제어 목록 설정 또는 변경

1. `platadm` 그룹의 구성원으로 Sun Management Center 콘솔에 로그인합니다.
2. 도메인 *X* 정보 표에서 액세스 제어 목록을 변경하거나 설정하려는 도메인(A-R)을 오른쪽 마우스 버튼으로 누릅니다.
시스템이 도메인 조작 메뉴를 표시합니다.
3. 액세스 제어 목록 메뉴 선택을 누릅니다.
시스템이 액세스 제어 목록 패널을 표시합니다.
4. 도메인에 대한 ACL에 슬롯을 추가하려면, 왼쪽 목록 상자(ACL 목록에 추가:)에서 슬롯을 선택하고 추가를 누릅니다. 도메인에 대한 ACL에서 슬롯을 제거하려는 경우, 오른쪽 목록 상자(ACL의 슬롯:)에서 슬롯을 선택하고 제거를 누릅니다.
5. ACL이 정확하게 사용자가 원하는 형태일 때, 확인 버튼을 누릅니다.

도메인 재설정

이 조작은 지정된 도메인의 모든 CPU 포트를 재설정합니다. 즉, 하드웨어를 깨끗한 상태로 재설정합니다. 도메인 재설정에 대한 자세한 내용은 *System Management Services(SMS) 1.4.1 Reference Manual*의 `reset(1M)` 명령을 참조하십시오.

▼ 도메인 재설정

도메인을 재설정하려면, 가상 키스위치가 `secure` 위치에 있지 *않아야* 합니다. 키스위치가 `secure` 위치에 있고 사용자가 도메인을 재설정하려고 시도하는 경우, 오류 메시지가 수신됩니다. 키스위치 위치 변경에 대한 지침은 179 페이지의 “*궤각봉 nV^o 위치 변경*”을 참조하십시오.

1. `dmnxadm` 그룹의 구성원으로 **Sun Management Center** 콘솔에 로그인합니다. 여기서 *x*는 재설정하려는 도메인입니다.
2. 도메인 *X* 정보 표에서 재설정하려는 도메인(A-R)을 오른쪽 마우스 버튼으로 누릅니다. 시스템이 도메인 조작 메뉴를 표시합니다.
3. 도메인 재설정 메뉴 선택을 누릅니다. 시스템이 도메인 재설정 패널을 표시합니다.
4. 재설정하려는 도메인이 확실한 경우, 확인 버튼을 누릅니다.

상태 표시

이 조작은 해당 보드나 슬롯에 대해 실행하는 마지막 DR 명령에 대한 상태를 표시합니다. 이 상태 표시는 현재 실행 중인 명령의 상태와 함께 동적으로 갱신됩니다. 명령이 오류로 실행이 중단되는 경우, 오류 메시지는 표시됩니다. 명령이 실행되지 않거나, 명령이 오류없이 실행되었다면, "에이전트 에서 No 상태로" 메시지가 표시됩니다.

참고 - 허용되지 않는 DR 조작을 시도하는 경우, 상태 메시지를 수신합니다. 이번 릴리스에서 DR 조작에 대한 알려진 제한사항에 대해서는 *System Management Services(SMS) 1.4.1 설치 안내서 및 릴리스 노트*를 참조하십시오.

▼ 상태 표시

1. `platadm`, `platoper`, `dmnxadm` 또는 `dmnxrcfg` 그룹의 구성원으로 로그인합니다. 여기서, *x*는 시스템 보드 및 슬롯에 대해 상태 표시하려는 도메인입니다.

2. 해당하는 보드 표에서 상태를 표시하려는 시스템 보드 및 슬롯을 오른쪽 마우스 버튼으로 누릅니다.

시스템이 보드 또는 슬롯 조작 메뉴를 표시합니다.

3. 상태 표시 메뉴 선택을 누릅니다.

필요한 경우, 시스템은 가장 최근 DR 명령에 대한 실행 상태를 표시하기 위해 상태 상자를 표시합니다. 가장 최근 상태를 수신하는데 약간 지연될 수 있습니다(1분 정도 소요).

예를 들어, 조작이 실패하는 경우, 상태는 224 페이지 그림 8-6에 있는 메시지 형식을 표시합니다.

또 다른 예로, 구성 조작을 성공적으로 마치거나 명령을 실행하지 않은 경우, 224 페이지, 그림 8-7에 있는 메시지 형식을 표시합니다.

4. 상태 보기를 끝마쳤을 때 확인 버튼을 누릅니다.

DR 조작 시도 실패의 가능한 이유

DR 조작 시도가 실패할 수 있는 많은 이유가 있습니다.

- 사용자가 조작을 수행할 권한이 없습니다. 대부분의 경우, 이들 조작은 콘솔 레벨에서 허용되지 않습니다. 그러나, 콘솔을 조회하지 않고는 조작 권한을 판별할 수 없는 경우(대부분 보드 이동 조작의 경우)가 있습니다. 이러한 경우에, 사용자가 조작을 시도할 수 있지만 Generic data request error라는 오류 메시지와 함께 실패합니다.
- Sun Management Center 서버와 에이전트 사이에 그룹 설정의 불일치 때문에 또는 16 그룹 제한을 초과하는 문제점 때문에 사용자에게 조작에 대한 적합한 권한이 없습니다. Insufficient security privilege or Not writable error라는 오류 메시지와 함께 조작이 실패합니다. 보안 액세스에 대한 자세한 내용은 3 장을 참조하십시오. 특별히, 16개 그룹 제한에 관한 자세한 정보는 52 페이지의 寧珞育/ID에 대한 16개 그룹 ID의 제한”을 참조하십시오.
- 플랫폼 에이전트로의 네트워크 연결이 정지되었습니다. 조작은 Timeout error라는 오류 메시지와 함께 실패합니다.

Timeout error가 아닌 다른 메시지 중 하나를 수신할 때는 추가 정보에 대해 다음 작업을 참조하십시오.

- /var/opt/SWUNWSymon/log에 있는 platform.log 및 pdsm.log 파일
- /tmp/pdsm.log 파일
- 콘솔 로그 파일
- /var/opt/SUNWSMS/SMS 버전/adm/platform/messages, 여기서 SMS 버전은 SMS1.4.1 같이 실행 중인 SMS 버전입니다.

도메인에서의 동적 재구성

이 장에서는 Sun Management Center 3.5 콘솔 및 동적 재구성 모듈을 사용하여 Sun Fire 최고급 또는 중급 시스템 도메인에서 DR(동적 재구성) 조작을 수행하는 방법을 설명합니다. DR 조작은 Sun Fire 도메인에 보드 접속, Sun Fire 도메인에서 보드 삭제 및 Sun Fire 도메인에 보드 구성과 같은 조작을 포함합니다. DR 조작의 일부 또는 다른 조작의 일부로서 수행하려는 다른 몇몇 관리 조작은 보드 테스트 또는 보드 전원 끄기와 켜기입니다.

전제조건

Sun Management Center 3.5 GUI를 사용하여 DR 조작을 수행하기 전에 DR 조작에 익숙해야 합니다. Sun Fire 시스템에 대한 DR 조작에 대해 자세히 배우려면 다음 문서를 참조하십시오.

- *Sun Fire High-End Dynamic Reconfiguration User Guide*는 DR 모듈에 대한 기본 Sun Fire 최고급 시스템의 조작에 대해 설명합니다. Sun Fire 최고급 시스템에 대한 DR 조작에 관한 최신 일반 문제, 알려진 제한사항 및 알려진 버그에 대해서는 *System Management Services (SMS) 1.4.1 설치 안내서 및 릴리스 노트*를 참조하십시오.
- *Sun Fire 중급 Dynamic Reconfiguration 사용 설명서*는 DR 모듈에 대한 기본 Sun Fire 중급 시스템의 조작에 대해 설명합니다.
- `cfgadm(1M)` 매뉴얼 페이지는 DR 모듈에 대한 기본 명령을 설명합니다.

DR 모듈

DR 모듈을 사용하면 도메인 표에 있는 접속 지점으로 도메인의 DR 조작을 수행할 수 있습니다. Sun Management Center 3.5 콘솔을 사용하여 `cfgadm(1M)` 명령으로만 동일한 방법으로 조작을 수행할 수 있습니다. 이 모듈은 Sun Fire 최고급 및 중급 시스템에서 작동합니다.

소프트웨어 설치 중에 이 모듈이 자동으로 설치됩니다. 처음으로 이 모듈을 사용하려면 모듈을 로드해야 합니다. 원하는 경우 모듈을 언로드할 수 있습니다. Sun Management Center 모듈 로드 및 언로드에 대한 특정 정보는 *Sun Management Center 3.5 사용 설명서*를 참조하십시오.

그림 8-1은 모듈 브라우저 탭 및 하드웨어 아이콘의 도메인에 있는 호스트 세부사항 창이 나타날 때의 Sun Fire 최고급 및 중급 모듈에 대한 아이콘을 보여줍니다. 그림 8-1은 또한 사용 가능한 DR 데이터 표 및 DR 명령의 샘플을 보여줍니다.



그림 8-1 DR 기능

DR 등록정보

동적으로 재구성 가능한 보드 또는 장치의 알려진 최종 상태를 찾으려면 세부사항 창의 오른쪽에 있는 DR 데이터 표를 참조하십시오.

표에 다음 두 부분이 있습니다.

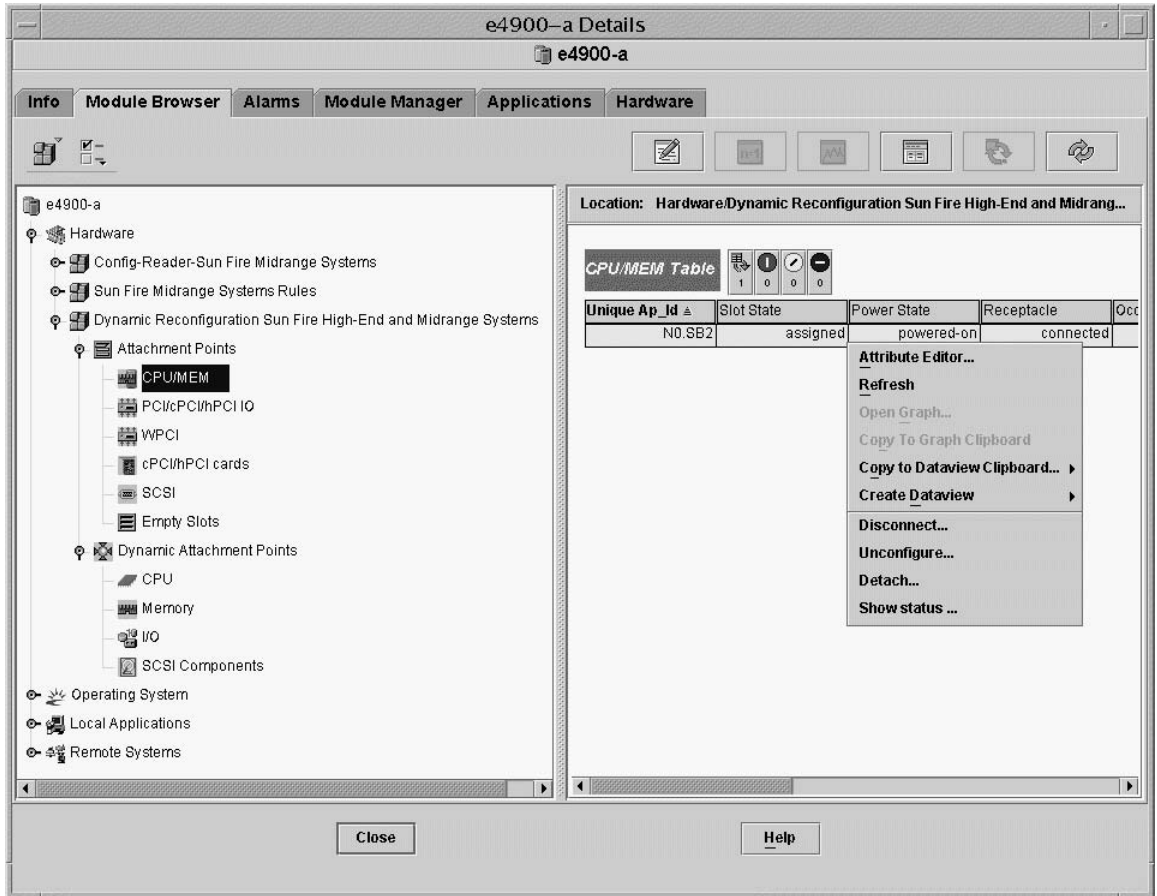
- 접속 지점—시스템 보드 및 I/O 보드와 같은 보다 큰 조립품에 대한 단일 접속 지점
- 동적 접속 지점—CPU 모듈, DIMM 및 SCSI 드라이브와 같은 개별 장치 및 구성요소
에 대한 동적 접속 지점

접속 지점

접속 지점은 보드와 그의 슬롯에 대한 집합적 용어입니다. 접속 지점 표는 다음 유형의 보드 슬롯에 대한 정보를 표시합니다.

- CPU/MEM
- PCI/PCI+/cPCI/hPCI/hPCI+ I/O
- WPCI
- cPCI/hPCI 카드
- SCSI
- 빈 슬롯
- MaxCPU(Sun Fire 최고급 시스템 전용)

CPU/MEM

아래 표는 CPU/메모리 보드에 대한 접속 지점 등록정보의 간략한 설명을 제공합니다 (표 8-1).

표 8-1 CPU/MEM 보드에 대한 접속 지점 등록정보

등록 정보	규칙(있는 경우)	설명
고유 Ap_Id		cfgadm의 고유한 논리 접속 지점 ID: SBx, 여기서 x는 보드를 포함하는 중앙판 슬롯의 번호(0-17)
슬롯 상태		슬롯 가용성 상태: assigned 또는 unassigned
전원 상태		전원 상태: powered-on 또는 powered-off
콘센트		콘센트 상태: connected, disconnected 또는 empty
점유자		점유자(보드와 그의 접속된 장치의 조합)의 상태: configured 또는 unconfigured
유형		보드 유형: CPU
상태		보드 상태: ok, unknown, failed 또는 unusable
정보		일반 보드 유형 정보(예: powered-on, assigned)
시기		보드가 도메인에 구성된 날짜와 시간
사용 중		y(예)는 상태, 가용성 또는 상태 변경 조작이 진행 중임을 나타냅니다. n(아니오)는 진행 중인 상태, 가용성 또는 상태 변경 조작이 없음을 나타냅니다.
Phys_Id		실제 접속 지점 ID: /devices/pseudo/dr@0:SBx, 여기서 x는 보드를 포함하는 중앙판 슬롯의 번호(0-17)

PCI/PCI+/cPCI/hPCI/hPCI+ IO

아래 표는 PCI/PCI+/cPCI/hPCI/hPCI+ I/O 보드에 대한 접속 지점 등록정보의 간략한 설명을 제공합니다(표 8-2). Sun Fire 중급 시스템에 대한 해당 표는 PCI, PCI+ 및 cPCI I/O 보드의 등록 정보 *만* 나타냅니다. Sun Fire 최고급 시스템의 경우, 표는 hPCI 및 hPCI+ I/O 보드 *만*에 대한 등록정보를 표시합니다.

표 8-2 PCI/PCI+/cPCI/hPCI/hPCI+ IO 보드에 대한 접속 지점 등록 정보

등록 정보	규칙(있는 경우)	설명
고유 Ap_Id		cfgadm의 고유한 논리 접속 지점 ID: IOx, 여기서 x는 보드를 포함하는 중앙판 슬롯의 번호(0-17)
슬롯 상태		슬롯 가용성 상태: assigned 또는 unassigned
전원 상태		전원 상태: powered-on 또는 powered-off
콘센트		콘센트 상태: connected, disconnected 또는 empty
접유자		접유자(보드와 그의 접속된 장치의 조합)의 상태: configured 또는 unconfigured
유형		PCI_I/O_Boa, PCI+_I/O_Bo, HPCI, 또는 HPCI+와 같은 보드 유형을 입력합니다.
상태		보드 상태: ok, unknown, failed 또는 unusable
정보		일반 보드 유형 정보(예: powered-on, assigned)
시기		보드가 도메인에 구성된 날짜와 시간
사용 중		y(예)는 상태, 가용성 또는 상태 변경 조작이 진행 중임을 나타냅니다. n(아니오)는 진행 중인 상태, 가용성 또는 상태 변경 조작이 <i>없음</i> 을 나타냅니다.
Phys_Id		실제 접속 지점 ID: /devices/pseudo/dr@0:IOx, 여기서 x는 보드를 포함하는 중앙판 슬롯의 번호(0-17)

WPCI

아래 표는 WPCI 보드에 대한 접속 지점 등록정보의 간략한 설명을 제공합니다(표 8-3). Sun Fire Link 시스템에 대한 보다 자세한 정보는 *Sun Fire Link Fabric 관리 지침서*를 참조하십시오.

표 8-3 WPCI 카드에 대한 접속 지점 등록정보

등록 정보	규칙(있는 경우)	설명
고유 Ap_Id		cfgadm의 고유한 논리 접속 지점 ID: IOx, 여기서 x는 보드를 포함하는 중앙판 슬롯의 번호(0-17)
슬롯 상태		슬롯 가용성 상태: assigned 또는 unassigned
전원 상태		전원 상태: powered-on 또는 powered-off
콘센트		콘센트 상태: connected, disconnected 또는 empty
접유자		접유자(보드와 그의 접속된 장치의 조합)의 상태: configured 또는 unconfigured
유형		보드 유형: WPCI
상태		보드 상태: ok, unknown, failed 또는 unusable
정보		일반 보드 유형 정보(예: powered-on, assigned)
시기		보드가 도메인에 구성된 날짜와 시간
사용 중		y(예)는 상태, 가용성 또는 상태 변경 조작이 진행 중임을 나타냅니다. n(아니오)는 진행 중인 상태, 가용성 또는 상태 변경 조작이 <i>없음</i> 을 나타냅니다.
Phys_Id		실제 접속 지점 ID: /devices/pseudo/dr@0:IOx, 여기서 x는 보드를 포함하는 중앙판 슬롯의 번호(0-17)

cPCI/hPCI 카드

아래 표는 cPCI/hPCI 보드에 대한 접속 지점 등록정보의 간략한 설명을 제공합니다(표 8-4). Sun Fire 중급 시스템의 경우, 표는 cPCI 카드 *만에* 대한 등록정보를 표시합니다. Sun Fire 최고급 시스템의 경우, 표는 hPCI 카드 *만에* 대한 등록정보를 표시합니다.

참고 - 해당 시스템은 또한 SCSI가 cPCI/hPCI 카드임을 고려합니다. 구성된 SCSI 카드는 DR 모듈에서 두 SCSI 표 및 표에서 나타납니다. SCSI 카드가 구성해제된 경우, 카드가 입력된 해당 지점에서 카드 유형이 시스템에서 알 수 없는 상태이므로 cPCI/hPCI 표에서만 나타납니다.

표 8-4 cPCI/hPCI 카드에 대한 접속 지점 등록정보

등록 정보	규칙(있는 경우)	설명
고유 Ap_Id		cfgadm의 고유한 논리 접속 지점 ID(예: pci_pci0:e05b1slot0 또는 pcisch2:e04b1slot3)
슬롯 상태		슬롯 가용성 상태: assigned 또는 unassigned
전원 상태		전원 상태: powered-on 또는 powered-off
콘센트		콘센트 상태: connected, disconnected 또는 empty
접유자		접유자(보드와 그의 접속된 장치의 조합)의 상태: configured 또는 unconfigured
유형		pci-pci/hp 같은 유형
상태		보드 상태: ok, unknown, failed 또는 unusable
정보		일반 정보(예: unknown)
시기		보드가 도메인에 구성된 날짜와 시간
사용 중		y(예)는 상태, 가용성 또는 상태 변경 조작이 진행 중임을 나타냅니다. n(아니오)는 진행 중인 상태, 가용성 또는 상태 변경 조작이 없음을 나타냅니다.
Phys_Id		실제 접속 지점 ID(예: /devices/pci@9d,7000000:e04b1slot3)

SCSI

표 8-5는 SCSI에 대한 접속 지점 등록정보의 간략한 설명을 제공합니다.

참고 - SCSI 표에서 SCSI 카드를 구성해제 할 경우, 해당 표에서 더 이상 해당 카드 항목을 볼 수 없습니다. SCSI 카드는 또한 시스템에 의해 cPCI/hPCI 카드임이 고려되며, 구성된 SCSI 카드는 DR 모듈의 SCSI 두 표 및 cPCI/hPCI 표에서 나타납니다. 카드가 구성해제된 경우, 카드가 입력된 해당 지점에서 카드 유형이 시스템에서 알 수 없는 상태이므로 cPCI/hPCI 표에서만 나타납니다.

표 8-5 SCSI에 대한 접속 지점 등록정보

등록 정보	규칙(있는 경우)	설명
고유 Ap_Id		cfgadm의 고유한 논리 접속 지점 ID(예: pcisch3:e04b1slot2)
슬롯 상태		슬롯 가용성 상태: assigned 또는 unassigned
전원 상태		전원 상태: powered-on 또는 powered-off
콘센트		콘센트 상태: connected, disconnected 또는 empty
점유자		점유자(보드와 그의 접속된 장치의 조합)의 상태: configured 또는 unconfigured
유형		scsi/hp 같은 유형
상태		구성요소 상태: ok, unknown, failed 또는 unusable
정보		일반 구성요소 정보(예: unknown)
시기		구성요소가 도메인에 구성된 날짜와 시간
사용 중		y(예)는 상태, 가용성 또는 상태 변경 조작이 진행 중임을 나타냅니다. n(아니오)는 진행 중인 상태, 가용성 또는 상태 변경 조작이 없음을 나타냅니다.
Phys_Id		실제 접속 지점 ID(예: /devices/pci@9d,600000:e04b1slot2)

빈 슬롯

아래 표는 빈 슬롯에 대한 접속 지점 등록정보의 간략한 설명을 제공합니다(표 8-6).

표 8-6 빈 슬롯에 대한 접속 지점 등록정보

등록 정보	규칙(있는 경우)	설명
고유 Ap_Id		cfgadm의 고유한 논리 접속 지점 ID(예: pcisch0:e17b1slot1)
슬롯 상태		슬롯 가용성 상태: assigned 또는 unassigned
전원 상태		전원 상태: powered-on 또는 powered-off

표 8-6 빈 슬롯에 대한 접속 지점 등록정보 (계속)

등록 정보	규칙(있는 경우)	설명
콘센트		콘센트 상태: connected, disconnected 또는 empty
접유자		접유자(보드와 그의 접속된 장치의 조합)의 상태: configured 또는 unconfigured
유형		보드 유형: unknown
상태		구성요소 상태: ok, unknown, failed 또는 unusable
정보		일반 보드 유형 정보: assigned 또는 unknown
시기		슬롯이 도메인에 구성된 날짜와 시간
사용 중		n(아니오)는 진행 중인 상태, 가용성 또는 상태 변경 조작이 <i>없음</i> 을 나타냅니다.
Phys_Id		실제 접속 지점 ID(예: /devices/pci@9d,6000000:e17b1slot1)

MaxCPU

아래 표는 MaxCPU 보드에 대한 접속 지점 등록정보의 간략한 설명을 제공합니다 (표 8-7). 이 표는 Sun Fire 최고급 시스템에서 *만* 나타납니다.

표 8-7 Sun Fire 최고급 시스템의 MaxCPU 보드에 대한 접속 지점 등록정보

등록정보	규칙(있는 경우)	설명
고유 Ap_Id		MaxCPU 보드에 대해 cfgadm의 고유한 논리 접속 지점 ID
슬롯 상태		슬롯 가용성 상태: assigned 또는 unassigned
전원 상태		전원 상태: powered-on 또는 powered-off
콘센트		콘센트 상태: connected, disconnected 또는 empty
접유자		접유자(보드와 그의 접속된 장치의 조합)의 상태: configured 또는 unconfigured
유형		보드 유형: MCPU
상태		보드 상태: ok, unknown, failed 또는 unusable
정보		일반 보드 유형 정보(예: powered-on, assigned)
시기		보드가 도메인에 구성된 날짜와 시간
사용 중		y(예)는 상태, 가용성 또는 상태 변경 조작이 진행 중임을 나타냅니다. n(아니오)은 진행 중인 상태, 가용성 또는 상태 변경 조작이 <i>없음</i> 을 나타냅니다.
Phys_Id		MaxCPU 보드에 대한 실제 접속 지점 ID

동적 접속 지점

동적 접속 지점은 CPU, 메모리 및 I/O 장치 같은 시스템 보드의 구성요소를 의미합니다. 동적 접속 지점은 DR 드라이버가 작성합니다. DR 드라이버에 대한 자세한 내용은 Sun Solaris 8 또는 9 Reference Manual Collection의 `dr(7D)` 매뉴얼 페이지를 참조하십시오. 동적 접속 지점 표는 다음 유형의 구성요소에 대한 정보를 표시합니다.

- CPU
- 메모리
- I/O
- SCSI 구성요소

CPU 구성요소

아래 표는 CPU 구성요소에 대한 동적 접속 지점 등록정보의 간략한 설명을 제공합니다 (표 8-8).

표 8-8 CPU 구성요소에 대한 동적 접속 지점 등록정보

등록 정보	규칙(있는 경우)	설명
고유 Ap_Id		<code>cfgadm</code> 의 고유한 논리 접속 지점 ID: <code>SBx: :cpu_y</code> , 여기서 <code>x</code> 는 보드를 포함하는 중앙판 슬롯의 번호(0-17)이고 <code>y</code> 는 CPU 번호(0-3)
슬롯 상태		슬롯 가용성 상태: <code>assigned</code> 또는 <code>unassigned</code>
전원 상태		전원 상태: <code>powered-on</code> 또는 <code>powered-off</code>
콘센트		콘센트 상태: <code>connected</code>
점유자		점유자(보드와 그의 접속된 장치의 조합)의 상태: <code>configured</code> 또는 <code>unconfigured</code>
유형		구성요소 유형: <code>cpu</code>
상태		구성요소 상태: <code>ok</code> , <code>unknown</code> 또는 <code>failed</code>
정보		일반 CPU 유형 정보: 예를 들면, <code>cpuid 2, speed 750 MHz, ecache 8 MBytes</code> . 필드 설명에 대해서는 Solaris 8 또는 9 Reference Manual Collection의 <code>cfgadm_sbd(1M)</code> 매뉴얼 페이지를 참조하십시오.

표 8-8 CPU 구성요소에 대한 동적 접속 지점 등록정보 (계속)

등록 정보	규칙(있는 경우)	설명
시기		구성요소가 도메인에 구성된 날짜와 시간
사용 중		y(예)는 상태, 가용성 또는 상태 변경 조작이 진행 중임을 나타냅니다. n(아니오)는 진행 중인 상태, 가용성 또는 상태 변경 조작이 <i>없음</i> 을 나타냅니다.
Phys_Id		실제 접속 지점 ID: /devices/pseudo/dr@0:SBx::cpuy, 여기서 x는 보드를 포함하는 중앙판 슬롯의 번호(0-17)이고 y는 CPU 번호(0-3)

메모리 구성요소

아래 표는 메모리 구성요소에 대한 동적 접속 지점 등록정보의 간략한 설명을 제공합니다(표 8-9).

표 8-9 메모리 구성요소에 대한 동적 접속 지점 등록정보

등록 정보	규칙(있는 경우)	설명
고유 Ap_Id		cfgadm의 고유한 논리 접속 지점 ID: 예를 들면, SBx:memory, 여기서 x는 보드를 포함하는 중앙판 슬롯의 번호(0-17)
슬롯 상태		슬롯 가용성 상태: assigned 또는 unassigned
전원 상태		전원 상태: powered-on 또는 powered-off
콘센트		콘센트 상태: connected
접유자		접유자(보드와 그의 접속된 장치의 조합)의 상태: unconfigured 또는 configured
유형		구성요소 유형: memory
상태		구성요소 상태: ok, unknown 또는 failed
정보		메모리 유형에 대한 적절한 일반 정보(예: base address 0x0, 2097 152 KBytes total, 420920 KBytes permanent). 필드 설명에 대해서는 Solaris 8 또는 9 Reference Manual Collection의 cfgadm_sbd(1M) 매뉴얼 페이지를 참조하십시오.

표 8-9 메모리 구성요소에 대한 동적 접속 지점 등록정보 (계속)

등록 정보	규칙(있는 경우)	설명
시기		구성요소가 도메인에 구성된 날짜와 시간
사용 중		y(예)는 상태, 가용성 또는 상태 변경 조작이 진행 중임을 나타냅니다. n(아니오)는 진행 중인 상태, 가용성 또는 상태 변경 조작이 없음을 나타냅니다.
Phys_Id		실제 접속 지점 ID: /devices/pseudo/dr@0:SBx::memory, 여기서 x는 보드를 포함하는 중앙판 슬롯의 번호(0-17)

I/O 구성요소

아래 표는 I/O 구성요소에 대한 동적 접속 지점 등록정보의 간략한 설명을 제공합니다(표 8-10).

표 8-10 I/O 구성요소에 대한 동적 접속 지점 등록정보

등록 정보	규칙(있는 경우)	설명
고유 Ap_Id		cfgadm의 고유한 논리 접속 지점 ID: NO.IBx::pci, 여기서 x는 보드를 포함하는 중앙판 슬롯의 번호(0-17)이고 y는 PCI 번호(0-3)
슬롯 상태		슬롯 가용성 상태: assigned 또는 unassigned
전원 상태		전원 상태: powered-on 또는 powered-off
콘센트		콘센트 상태: connected
점유자		점유자(보드와 그의 접속된 장치의 조합)의 상태: configured 또는 unconfigured
유형		구성요소 유형: io
상태		구성요소 상태: ok, unknown 또는 failed
정보		io 유형에 대한 일반 정보(예: device/pci@23d,700000 referenced). 필드 설명에 대해서는 Solaris 8 또는 9 Reference Manual Collection의 cfgadm_sbd(1M) 매뉴얼 페이지를 참조하십시오.

표 8-10 I/O 구성요소에 대한 동적 접속 지점 등록정보 (계속)

등록 정보	규칙(있는 경우)	설명
시기		구성요소가 도메인에 구성된 날짜와 시간
사용 중		y(예)는 상태, 가용성 또는 상태 변경 조작이 진행 중임을 나타냅니다. n(아니오)는 진행 중인 상태, 가용성 또는 상태 변경 조작이 <i>없음</i> 을 나타냅니다.
Phys_Id		실제 접속 지점 ID: /devices/pseudo/dr@0:IOx:pci _y , 여기서 x는 보드를 포함하는 중앙판 슬롯의 번호(0-17)이고 y는 PCI 번호(0-3)

SCSI 구성요소

아래 표는 SCSI 구성요소에 대한 동적 접속 지점 등록정보의 간략한 설명을 제공합니다 (표 8-11).

표 8-11 SCSI 구성요소에 대한 동적 접속 지점 등록정보

등록 정보	규칙(있는 경우)	설명
고유 Ap_Id		SCSI 구성요소에 대해 cfgadm의 고유한 논리 접속 지점 ID
슬롯 상태		슬롯 가용성 상태: assigned 또는 unassigned
전원 상태		전원 상태: powered-on 또는 powered-off
콘센트		콘센트 상태: connected
점유자		점유자(보드와 그의 접속된 장치의 조합)의 상태: configured 또는 unconfigured
유형		구성요소 유형: disk, CD-ROM 또는 tape
상태		구성요소 상태: ok, unknown 또는 failed
정보		유형에 대한 일반 정보
시기		구성요소가 도메인에 구성된 날짜와 시간
사용 중		y(예)는 상태, 가용성 또는 상태 변경 조작이 진행 중임을 나타냅니다. n(아니오)은 진행 중인 상태, 가용성 또는 상태 변경 조작이 <i>없음</i> 을 나타냅니다.
Phys_Id		SCSI 구성요소에 대한 실제 접속 지점 ID

도메인에서 DR 조작

이 절에서는 Sun Management Center 3.5 동적 재구성 모듈을 사용하여 Sun Fire 도메인에서 DR 조작을 수행하는 방법을 설명합니다. 도메인에서의 DR 조작은 `cfgadm(1M)` 명령을 기본으로 합니다. 여러 `cfgadm` 옵션에 대한 자세한 내용은 Sun Solaris 8 또는 9 Reference Manual Collection의 `cfgadm(1M)` 명령을 참조하십시오.

Sun Fire 도메인의 논리적 및 물리적 측면이 모두 있습니다.

- 논리적 도메인은 특정 도메인에 속하는 것으로 그룹화된 슬롯—시스템 보드를 포함하거나 포함하지 않음—집합입니다.
- 물리적 도메인은 실제로 상호 연결되는 논리적 도메인에 있는 보드의 집합입니다.

사용중이거나 빈 슬롯은 논리적 도메인의 구성원일 수 있지만, 물리적 도메인의 일부가 아닙니다. 시동 후, 보드나 빈 슬롯이 논리적 도메인에 지정되거나 논리적 도메인에서 지정 해제될 수 있습니다. Solaris 운영 환경이 요청할 때 보드가 물리적 도메인의 일부가 됩니다. 빈 슬롯은 절대로 논리적 도메인의 일부가 아닙니다.

이 절에서는 다음과 같은 도메인에서의 DR 및 기타 관리 조작이 설명됩니다.

- 보드 지정
- 보드 지정 해제
- 보드 접속
- 보드 분리
- 보드 연결
- 보드 단절
- 보드 또는 구성요소 구성
- 보드, 구성요소 또는 메모리 구성 해제
- 보드 전원 켜기
- 보드 전원 끄기
- 보드 테스트
- 상태 표시

지원되는 cfgadm 옵션

표 8-12는 DR 모듈이 지원하는 cfgadm(1M) 옵션을 설명합니다. 여러 cfgadm 옵션에 대한 자세한 내용은 Sun Solaris 8 Reference Manual Collection의 cfgadm(1M) 명령을 참조하십시오.

표 8-12 DR이 지원하는 cfgadm 옵션

cfgadm 옵션	Sun Management Center GUI 메뉴 항목	설명
-c configure	접속	보드를 접속합니다
-c disconnect	분리	보드를 분리합니다
-x assign	지정	보드를 지정합니다
-c disconnect -x unassign	지정 해제	보드를 지정 해제합니다
-c connect	연결	보드를 연결합니다
-c disconnect	단절	보드를 단절합니다
-c configure	구성	보드 또는 구성요소를 구성합니다
-c unconfigure	구성 해제	보드 또는 구성요소를 구성 해제합니다
-x poweron	전원 켜기	보드 전원을 켭니다
-x poweroff	전원 끄기	보드 전원을 끕니다
-t	테스트	보드를 테스트합니다

도메인의 도메인 정보 표시

Sun Fire 도메인에서 DR 조작을 수행하기 전에, 하드웨어 아래의 DR 모듈에 있는 접속 지점 및 동적 접속 지점 표를 보십시오.

보드가 도메인의 ACL에 있는지 확인

도메인에서 시스템 보드에 대해 DR 조작을 수행하기 전에, 보드가 도메인의 ACL에 있어야 합니다.

보드 지정

이 조작은 논리적 도메인에 시스템 보드를 추가합니다.

▼ 보드 지정

1. 시스템 보드를 지정하려는 도메인에 esadm 그룹의 구성원으로 로그인합니다.
2. 적합한 보드 표에서 지정하려는 시스템 보드에 대한 고유 Ap_Id를 오른쪽 마우스 버튼으로 누릅니다.

시스템이 보드 조작 메뉴를 표시합니다.

3. 지정 메뉴 선택을 누릅니다.

시스템이 다음 메시지를 갖는 지정 확인 상자를 표시합니다.

슬롯을 할당합니다.
할당하시겠습니까?

4. 선택한 보드를 지정하려면 확인 버튼을 누릅니다. 그렇지 않으면, 취소 버튼을 눌러서 지정 조작을 취소합니다.

보드 지정 해제

이 조작은 논리적 도메인에서 시스템 보드를 제거합니다.

▼ 보드 지정 해제

1. 시스템 보드를 지정 해제하려는 도메인에 esadm 그룹의 구성원으로 로그인합니다.
2. 적합한 보드 표에서 지정 해제하려는 시스템 보드에 대한 고유 Ap_Id를 오른쪽 마우스 버튼으로 누릅니다.

시스템이 보드 조작 메뉴를 표시합니다.

3. 지정 해제 메뉴 선택을 누릅니다.

시스템이 다음 메시지를 갖는 지정 해제 확인 상자를 표시합니다.

할당 취소합니다.
할당 취소하시겠습니까?

4. 선택한 보드를 지정 해제하려면 확인 버튼을 누릅니다. 그렇지 않으면, 취소 버튼을 눌러서 지정 해제 조작을 취소합니다.

시스템 보드 접속

이 조작은 지정된 시스템 보드를 지정된 도메인에서 실행 중인 Solaris 운영 환경에 접속합니다. 시스템 보드 접속 프로세스는 DR 모듈이 수행하는 일련의 자동 단계를 포함합니다.

- 논리적 도메인에 시스템 보드를 지정합니다.
- 시스템 보드를 켭니다.
- 시스템 보드를 테스트합니다.
- 시스템 보드를 시스템 제어를 통해 물리적으로 도메인에 연결합니다.
- 도메인에서 실행 중인 Solaris 운영 환경에 시스템 보드의 구성요소를 구성하여 도메인에서 실행 중인 응용 프로그램이 해당 구성요소를 사용할 수 있도록 합니다.

시스템 보드와 다른 구성요소의 초기 상태 또는 하드웨어 문제점이 접속 조작의 성공적인 완료를 방해하는지 여부에 따라서 자동 단계의 일부가 수행되지 않습니다.

▼ 시스템 보드 접속

1. 시스템 보드를 접속하려는 도메인에 `esadm` 그룹의 구성원으로 로그인합니다.
2. 적합한 보드 표에서 접속하려는 시스템 보드에 대한 고유 `Ap_Id`를 오른쪽 마우스 버튼으로 누릅니다.
시스템이 보드 조작 메뉴를 표시합니다.
3. 접속 메뉴 선택을 누릅니다.
시스템이 다음 메시지를 갖는 접속 확인 상자를 표시합니다.

보드를 접속합니다.
접속이 선택된 보드를 연결하고 구성합니다.
접속하시겠습니까?

4. 선택한 보드를 연결하고 구성하려면 확인 버튼을 누릅니다. 그렇지 않으면, 취소 버튼을 눌러서 접속 조작을 취소합니다.

시스템 보드 분리

이 조작은 지정된 시스템 보드를 지정된 도메인에서 실행 중인 Solaris 운영 환경에서 분리합니다. 시스템 보드 분리 프로세스는 DR 모듈이 수행하는 일련의 자동 단계를 포함합니다.

- 도메인에서 실행 중인 Solaris 운영 환경에서 시스템 보드의 구성요소를 구성 해제하여 도메인에서 실행 중인 응용 프로그램이 더 이상 해당 구성요소를 사용할 수 없도록 합니다.
- 시스템 제어기와 통신하여 시스템 보드를 도메인에서 물리적으로 단절합니다. 이 단계 후에, 시스템 보드는 여전히 논리적 도메인의 일부이지만 더 이상 물리적 도메인의 일부가 아닙니다.
- 시스템 보드를 끕니다.

시스템 보드와 다른 구성요소의 초기 상태 또는 하드웨어 문제점이 분리 조작의 성공적인 완료를 방해하는지 여부에 따라서 자동 단계의 일부가 수행되지 않습니다.

▼ 시스템 보드 분리

1. 시스템 보드를 분리하려는 도메인에 esadm 그룹의 구성원으로 로그인합니다.
2. 적합한 보드 표에서 분리하려는 시스템 보드에 대한 고유 Ap_Id를 오른쪽 마우스 버튼으로 누릅니다.
시스템이 보드 조작 메뉴를 표시합니다.
3. 분리 메뉴 선택을 누릅니다.
시스템이 분리 확인 상자를 표시합니다(그림 8-2).



그림 8-2 분리 확인 상자

4. 선택한 보드를 구성 해제 및 단절하고 끄려면 확인 버튼을 누릅니다. 그렇지 않으면, 취소 버튼을 눌러서 분리 조작을 취소합니다.

보드 연결

이 조작은 다음 단계를 수행합니다.

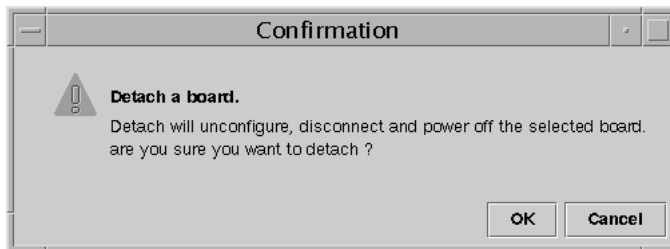
- 보드가 사용 가능하고 논리적 도메인의 일부가 아닌 경우, 시스템 보드를 논리적 도메인에 지정합니다.
- 시스템 보드를 켭니다.

- 시스템 보드를 테스트합니다.
- 물리적 도메인에 시스템 보드를 연결합니다.

▼ 시스템 보드 연결

1. 시스템 보드를 연결하려는 도메인에 esadm 그룹의 구성원으로 로그인합니다.
2. 적합한 보드 표에서 연결하려는 시스템 보드에 대한 고유 Ap_Id를 오른쪽 마우스 버튼으로 누릅니다.
시스템이 보드 조작 메뉴를 표시합니다.
3. 연결 메뉴 선택을 누릅니다.
시스템이 다음 메시지를 갖는 연결 확인 상자를 표시합니다.

연결
연결하시겠습니까?

4. 선택한 보드를 연결하려면 확인 버튼을 누릅니다. 그렇지 않으면, 취소 버튼을 눌러서 연결 조작을 취소합니다.

참고 - Sun Fire 최고급 시스템은 중단 버튼을 눌러서 미리 조작을 중지할 수 있도록 허용합니다.

보드 단절

이 조작은 다음 단계를 수행합니다.

- 필요한 경우 시스템 보드를 구성 해제합니다.
- 물리적 도메인에서 시스템 보드를 단절합니다.

▼ SCSI 보드 이외의 시스템 보드 단절

1. 시스템 보드를 단절하려는 도메인에 esadm 그룹의 구성원으로 로그인합니다.
2. 적합한 보드 표에서 단절하려는 시스템 보드에 대한 고유 Ap_Id를 오른쪽 마우스 버튼으로 누릅니다.
시스템이 보드 조작 메뉴를 표시합니다.

3. 단절 메뉴 선택을 누릅니다.

시스템이 단절 패널을 표시합니다(그림 8-3).



그림 8-3 단절 패널

4. 보드가 단절된 후에 보드가 있기 원하는 전원 상태 옵션 옆에 있는 라디오 버튼을 누릅니다.
5. 보드가 단절된 후에 보드가 있기 원하는 슬롯 상태 옵션 옆에 있는 라디오 버튼을 누릅니다.
6. 단절 조작을 강제하려면 강제 옵션 사용 상자를 누릅니다. 그렇지 않으면 강제 옵션 상자를 빈 채로 둡니다.
7. 선택한 보드를 단절하려면 확인 버튼을 누릅니다. 그렇지 않으면, 취소 버튼을 눌러서 단절 조작을 취소합니다.

참고 – Sun Fire 최고급 시스템은 중단 버튼을 눌러서 미리 조작을 중지할 수 있도록 허용합니다.

▼ SCSI 보드 단절

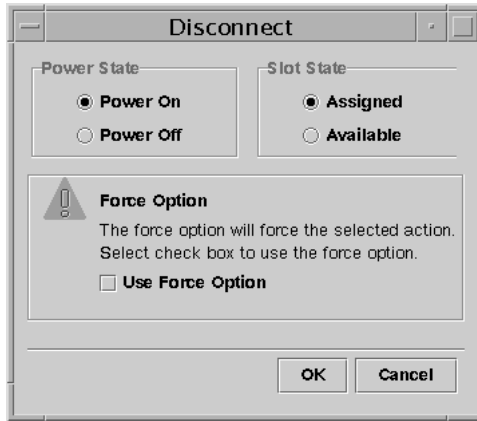
SCSI 보드를 단절하려는 도메인에 esadm 그룹의 구성원으로 로그인합니다.

1. 적합한 보드 표에서 단절하려는 SCSI 보드에 대한 고유 Ap_Id를 오른쪽 마우스 버튼으로 누릅니다.

시스템이 보드 조작 메뉴를 표시합니다.

2. 단절 메뉴 선택을 누릅니다.

시스템이 다음 메시지를 갖는 단절 패널을 표시합니다.

단절
계속하시겠습니까?

3. SCSI 보드를 단절하려면 확인 버튼을 누릅니다. 그렇지 않으면, 취소 버튼을 눌러서 단절 조작을 취소합니다.

보드, 구성요소 또는 메모리 구성

이 조작은 다음 단계를 수행합니다.

- 필요한 경우 시스템 보드를 연결합니다.
- 도메인에서 실행 중인 Solaris 운영 환경에 시스템 보드 또는 보드의 구성요소나 메모리를 구성하여 해당 도메인에서 실행 중인 응용 프로그램이 보드 또는 보드의 구성요소나 메모리를 사용할 수 있게 합니다.

▼ 시스템 보드, 구성요소 또는 메모리 구성

1. 시스템 보드, 구성요소 또는 메모리를 구성하려는 도메인에 esadm 그룹의 구성원으로 로그인합니다.
2. 적합한 보드 표에서 구성하려는 시스템 보드, 구성요소 또는 메모리에 대한 고유 Ap_Id 를 오른쪽 마우스 버튼으로 누릅니다.
시스템이 보드, 구성요소 또는 메모리 조작 메뉴를 표시합니다.
3. 구성 메뉴 선택을 누릅니다.
시스템이 다음 메시지를 갖는 구성 확인 상자를 표시합니다.

구성
구성하시겠습니까?

4. 선택한 보드, 구성요소 또는 메모리를 구성하려면 확인 버튼을 누릅니다. 그렇지 않으면, 취소 버튼을 눌러서 구성 조작을 취소합니다.

참고 - Sun Fire 최고급 시스템은 중단 버튼을 눌러서 미리 조작을 중지할 수 있도록 허용합니다.

보드, 구성요소 또는 메모리 구성 해제

이 조작은 시스템 보드, 보드의 구성요소 또는 메모리를 구성 해제하여 도메인에서 실행 중인 응용 프로그램이 더 이상 보드, 구성요소 또는 메모리를 사용할 수 없게 합니다.

▼ 시스템 보드 또는 구성요소 구성 해제

1. 시스템 보드나 구성요소를 구성 해제하려는 도메인에 esadm 그룹의 구성원으로 로그인합니다.
2. 적합한 보드 표에서 구성 해제하려는 시스템 보드나 구성요소에 대한 고유 Ap_Id를 오른쪽 마우스 버튼으로 누릅니다.
시스템이 보드 또는 구성요소 조작 메뉴를 표시합니다.
3. 구성 해제 메뉴 선택을 누릅니다.
시스템이 다음 메시지를 갖는 구성 해제 패널을 표시합니다.

강제 옵션 선택
강제 옵션은 선택된 조치를 강제로 실행합니다.
강제 옵션을 사용하려면 선택란을 사용하십시오.

4. 구성 해제 조작을 강제하려면 강제 옵션 사용 선택란을 선택합니다. 그렇지 않으면 강제 옵션 상자를 빈 채로 둡니다.
5. 선택한 보드나 구성요소를 구성 해제하려면 확인 버튼을 누릅니다. 그렇지 않으면, 취소 버튼을 눌러서 구성 해제 조작을 취소합니다.

참고 – Sun Fire 최고급 시스템은 중단 버튼을 눌러서 미리 조작을 중지할 수 있도록 허용합니다.

▼ 메모리 구성 해제

1. 메모리를 구성 해제 하려는 도메인에 esadm 그룹의 구성원으로 로그인합니다.
2. 메모리 구성요소 표에서 구성 해제하려는 메모리 구성요소에 대한 고유 Ap_Id를 오른쪽 마우스 버튼으로 누릅니다.
시스템이 메모리 구성 해제 조작 메뉴를 표시합니다.
3. 구성 해제 메뉴 선택을 누릅니다.
시스템이 구성 해제 패널을 표시합니다(그림 8-4).



그림 8-4 구성 해제 메모리 패널

4. 구성 해제 조작을 강제하려면 강제 옵션 사용 상자를 선택합니다. 그렇지 않으면 강제 옵션 상자를 빈 채로 둡니다.
5. 메모리 구성 해제를 시작하려면 확인 버튼을 누릅니다. 그렇지 않으면, 취소 버튼을 눌러서 구성 해제 조작을 취소합니다.

보드 전원 켜기

이 조작은 시스템 보드를 켭니다. 보드는 논리적 도메인에 지정되지만 물리적 도메인에 있지 *않아야* 합니다.

▼ 보드 전원 켜기

1. 시스템 보드의 전원을 켜려는 도메인에 esadm 그룹의 구성원으로 로그인합니다.
2. 적합한 보드 표에서 전원을 켜려는 시스템 보드에 대한 고유 Ap_Id를 오른쪽 마우스 버튼으로 누릅니다.
시스템이 보드 조작 메뉴를 표시합니다.
3. 전원 켜기 메뉴 선택을 누릅니다.
시스템이 다음 메시지를 갖는 전원 켜기 확인 상자를 표시합니다.

보드의 전원을 켭니다.
전원을 켜시겠습니까?

4. 시스템 보드를 켜려면 확인 버튼을 누릅니다. 그렇지 않으면, 취소 버튼을 눌러서 전원 켜기 조작을 취소합니다.

보드 전원 끄기

이 조작은 시스템 보드를 끕니다. 보드는 논리적 도메인에 지정되지만 물리적 도메인에 있지 *않아야* 합니다.

▼ 보드 전원 끄기

1. 시스템 보드의 전원을 끄려는 도메인에 esadm 그룹의 구성원으로 로그인합니다.
2. 적합한 보드 표에서 전원을 끄려는 시스템 보드에 대한 고유 Ap_Id를 오른쪽 마우스 버튼으로 누릅니다.
시스템이 보드 조작 메뉴를 표시합니다.
3. 전원 끄기 메뉴 선택을 누릅니다.
시스템이 다음 메시지를 갖는 전원 끄기 확인 상자를 표시합니다.

보드의 전원을 끕니다.
전원을 끄시겠습니까?

4. 시스템 보드를 끄려면 확인 버튼을 누릅니다. 그렇지 않으면, 취소 버튼을 눌러서 전원 끄기 조작을 취소합니다.

보드 테스트

이 조작은 시스템 보드를 테스트합니다. 보드는 논리적 도메인에 지정하고 전원을 켜도 물리적 도메인에 있지 *않아야* 합니다.

▼ 보드 테스트

1. 시스템 보드를 테스트하려는 도메인에 esadm 그룹의 구성원으로 로그인합니다.
2. 적합한 보드 표에서 테스트하려는 시스템 보드에 대한 고유 Ap_Id를 오른쪽 마우스 버튼으로 누릅니다.
시스템이 보드 조작 메뉴를 표시합니다.

3. 테스트 메뉴 선택을 누릅니다.

시스템이 보드 테스트 패널을 표시합니다(그림 8-5).



그림 8-5 보드 테스트 패널

4. 원하는 테스트 옵션 옆의 라디오 버튼을 누릅니다.

5. 테스트하려는 올바른 보드를 선택했고 올바른 옵션을 선택했는지 확인한 후, 확인 버튼을 눌러서 테스트를 시작합니다. 그렇지 않으면, 취소 버튼을 눌러서 테스트를 취소합니다.

참고 - Sun Fire 최고급 시스템은 중단 버튼을 눌러서 미리 조작을 중지할 수 있도록 허용합니다.

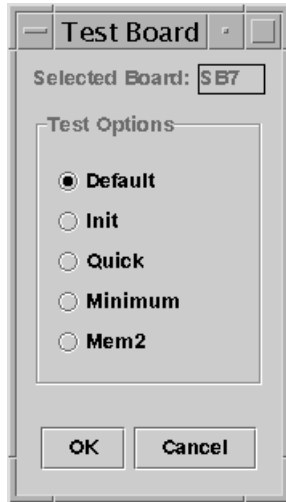
상태 표시

이 조작은 해당 보드나 슬롯에 대해 실행하는 마지막 DR 명령에 대한 상태를 표시합니다. 이 상태 표시는 현재 실행중인 명령의 상태와 함께 동적으로 갱신됩니다. 실행되고 있는 명령이 오류 시 정지하는 경우, `cfgadm(1M)` 프로그램의 오류 메시지가 표시됩니다. 명령이 실행되지 않거나, 명령이 오류없이 실행되었다면, "No status from the agent" 메시지가 표시됩니다.

▼ 상태 표시

1. 시스템 보드나 슬롯에 대한 상태를 표시하려는 도메인에 esadm 그룹의 구성원으로 로그인합니다.
2. 적합한 보드 표에서 상태를 표시하려는 시스템 보드나 슬롯에 대한 고유 Ap_Id를 오른쪽 마우스 버튼으로 누릅니다.

시스템이 보드 또는 슬롯 조작 메뉴를 표시합니다.

3. 상태 표시 메뉴 선택을 누릅니다.

필요한 경우, 시스템은 가장 최근 DR 명령에 대한 실행 상태를 표시하기 위해 상태 상자를 표시합니다.

예를 들어, 하나의 조작이 실패하면 상태는 다음 유형의 메시지를 표시합니다(그림 8-6).



그림 8-6 상태 표시에 있는 실패한 도메인 DR 조작

다른 예로서, 구성 조작이 성공적으로 종료된 후-또는 실행된 명령이 없었던 경우-상태는 다음 메시지를 표시합니다(그림 8-7).



그림 8-7 상태 표시에 있는 성공한 도메인 DR 조작

4. 상태 보기를 끝마쳤을 때 확인 버튼을 누릅니다.

CLI를 사용한 설치 및 설정

CLI를 사용한 Sun Fire 최고급 시스템 애드온 소프트웨어 설치

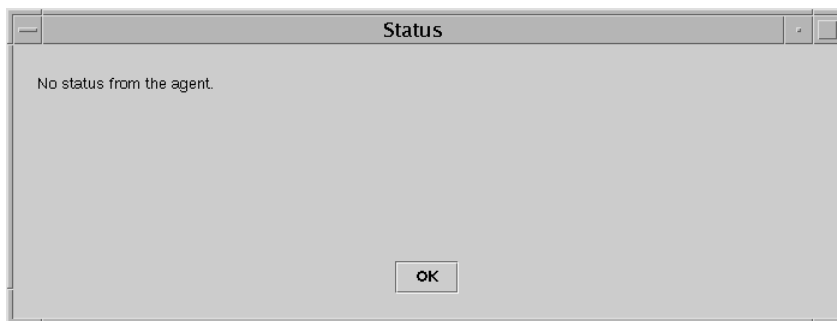
Sun Management Center 서버, 시스템 제어기, Sun Fire 최고급 시스템 도메인 및 콘솔에 Sun Management Center 3.5 기본 소프트웨어 및 Sun Fire 최고급 소프트웨어 애드온 소프트웨어를 설치합니다.



주의 - 시스템 제어기가 CP2140 보드인 경우, CP2140 보드를 지원하도록 두 시스템 제어기 모두 **및** Sun Management Center 서버에 시스템 제어기 에이전트 소프트웨어를 다시 설치해야 합니다.

소프트웨어 설치에 대한 자세한 지침은 *Sun Management Center 3.5 설치 및 구성 안내서* 부록 B에 있는 "es-inst를 사용하여 Solaris 플랫폼에 설치"를 참조하십시오.

각 애드온 제품을 나열하고 제품을 설치할 것인지 묻는 설치 프로세스에 이릅니다. Sun Fire 최고급 시스템에 고유한 두 제품은 다음과 같습니다.

- Sun Fire 최고급 시스템 모니터링
- Sun Fire 최고급 및 중급 시스템 플랫폼에 대한 동적 재구성(도메인에서 동적 재구성을 사용하려는 경우)

설치 프로세스가 완료되면 설치된 제품 목록이 표시됩니다. Sun Management Center 구성요소를 설정할 지 여부를 묻는 메시지가 나타납니다.

참고 - Sun Management Center 소프트웨어를 설치 및 설정할 때, 예의 경우 **y**, 아니오의 경우 **n** 또는 종료하려면 **q**로 응답하십시오.

CLI를 사용한 Sun Fire 최고급 시스템 애드온 소프트웨어 설정

Sun Management Center 서버, 시스템 제어기, Sun Fire 최고급 시스템 도메인 및 콘솔에 Sun Management Center 3.5 기본 소프트웨어 및 Sun Fire 최고급 소프트웨어 애드온 소프트웨어를 설정합니다.

기본 소프트웨어 설정에 대한 자세한 지침은 *Sun Management Center 3.5 설치 및 구성 안내서* 부록 B에 있는 "es-setup을 사용하여 Solaris 플랫폼에 설정"을 참조하십시오.

기본 제품 설치 중에 선택한 애드온 제품 설치를 완료한 경우, 선택한 각 애드온 제품에 대해 설정 프로세스가 설정 스크립트를 실행합니다. Sun Management Center 서버 또는 콘솔용 Sun Fire 최고급 시스템 애드온 소프트웨어에 필요한 추가 설정은 없습니다. 시스템 제어기 및 Sun Fire 최고급 시스템 도메인의 Sun Fire 최고급 시스템 애드온 소프트웨어에 필요한 추가 설정은 없습니다.

시스템 제어기 설정

이 절에서는 시스템 제어기에 Sun Management Center 3.5 소프트웨어를 설치 및 설정하는 방법에 대해 설명합니다. 두 시스템 제어기 모두에 이 소프트웨어를 설치하고 설정해야 하며, 그 절차는 모두 동일합니다. 시스템 제어기에 소프트웨어를 재설치하려는 경우, 반드시 재설치하기 전에 시스템 제어기의 Sun Management Center 소프트웨어를 설치 제거했는지 확인하십시오(32 페이지의 "CLI를 사용한 소프트웨어 설치제거"를 참조하십시오).

Sun Fire 최고급 시스템 플랫폼 설정이 시작되면 시스템은 다음 메시지를 표시합니다.

```
-----  
Starting Sun Management Center Sun Fire High-End Systems Platform Setup  
-----  
  
....  
  
이 Sun Fire 최고급 시스템 플랫폼이 예비 SC와 함께 구성됩니까? [y|n|q]
```

1. Sun Fire 최고급 시스템이 예비 시스템 제어기로 구성된 경우 *y*를 입력하고, 예비 시스템 제어기가 없는 경우에는 *n*을 입력합니다.

예를 선택하면 시스템이 다음 메시지를 표시합니다.

이 플랫폼에 대한 대체 SC 호스트이름 (주호스트이름이 아님)을 입력하십시오.
대체 SC 호스트이름: *대체호스트이름*

2. 예비 시스템 제어기가 있는 경우, 예비(또는 대체) 시스템 제어기에 대한 호스트 이름을 입력합니다.

시스템이 다음 메시지를 표시합니다.

플랫폼 에이전트가 다음을 포함하는 조합 개체를 작성합니다. Sun Management Center 에이전트가 Sun Fire 최고급 시스템 도메인에 로드되었습니다.

Sun Fire 최고급 시스템 도메인에 대해 점검되어야 하는 기본 포트: 161.

점검될 포트를 변경하시겠습니까? [*y|n|q*]



주의 - 모든 Sun 최고급 시스템 도메인의 도메인 에이전트를 설정할 때 지정하는 것과 동일한 포트 번호를 지정하십시오. 그렇지 않으면 Sun Fire 최고급 시스템 복합체가 작동하지 않습니다.

3. 기본 포트를 변경하지 않으려면 *n*을 입력하고, 기본 포트를 변경하려면 *y*를 입력하십시오. *y*를 입력하면, 새 기본 포트 번호를 지정하도록 프롬프트됩니다. 포트 번호를 입력하십시오.

다음 메시지가 나타나면 Sun Management Center Sun Fire 최고급 시스템 제어기 에이전트 설정이 시작됩니다.

Sun Management Center Sun Fire 최고급 시스템 제어기 에이전트 설정 시작 중

SC에 대해 사용중인 시스템에 따라 시스템은 다음 메시지 중 하나를 표시합니다.

- 시스템이 CP1500을 사용 중임을 감지하는 경우, 다음 메시지가 나타납니다.

드라이버 *i2c*, *i2cadc*, *i2cgpio*를 로드하는 것이 적절한 설정입니다.
이것은 CP1500에 대한 전압 및 온도 데이터를 수집할 수 있게 합니다.
자세한 정보는 SPARCengine ASM Reference Manual을 참조하십시오.

계속하시겠습니까? [*y|n|q*]

참고 - 계속하기 위해 **y**를 입력하는 경우, `es-startup` 스크립트가 CP1500에서 드라이버를 자동으로 로드합니다.

- 시스템이 CP2140을 사용 중임을 감지하는 경우, 다음 메시지가 나타납니다.

적절한 설정을 위해서는 CP2140 지원을 위한 Solaris Management Console 소프트웨어 및 패치를 로드해야 합니다.

이것은 CP2140에 대한 온도 데이터를 수집할 수 있게 합니다.

계속하시겠습니까? [y|n|q]

- 시스템이 CP1500 또는 CP2140을 사용 중임을 감지하지 못하는 경우 다음 메시지가 나타납니다.

오류, 지원되지 않는 SC 유형이 감지되었습니다.

SC는 CP1500 도 아니고 CP2140도 아닙니다.

계속하시겠습니까? [y|n|q]

4. 시스템 제어기 에이전트 설정을 계속하려면 **y**를 입력합니다. 계속하지 않으려면 **n**을 입력하고 중지하려면 **q**를 입력합니다.

y를 입력하여 계속하는 경우 시스템은 시스템 제어기 에이전트 설정을 마치고 다음 메시지를 표시합니다.

지금 Sun Management Center 에이전트를 시작하시겠습니까? [y|n|q]

5. **y**를 입력하고 Sun Management Center 기본 에이전트, Sun Fire 최고급 시스템 플랫폼 에이전트 및 시스템 제어기 에이전트를 지금 시작합니다. 지금 이 소프트웨어를 시작하지 않으려면 **n**을 입력합니다.

Sun Fire 최고급 시스템 도메인 설정

이 절에서는 Sun Fire 최고급 시스템 도메인 에이전트 설정 방법을 설명합니다. 절차는 모니터하려는 각 도메인 설정에 대한 절차와 동일합니다. 도메인에 Sun Management Center 소프트웨어를 재설치하려는 경우, 반드시 재설치하기 전에 도메인의 Sun Management Center 3.5 소프트웨어를 설치 제거하십시오(32 페이지의 “CLI를 사용한 소프트웨어 설치제거”를 참조하십시오).

Sun Fire 최고급 시스템 도메인 설정이 시작되면 시스템은 다음 메시지를 표시합니다.

```
-----  
Sun Management Center Sun Fire 최고급 시스템 도메인 설정 시작 중  
-----
```

....

Sun Fire 15K/12K 시스템용 도메인 구성 관독기는 정기적인 폴링 간격으로 테이프 드라이브에 대한 구성 및 상태 정보를 수집합니다. 이것은 동시 액세스를 허용하지 않는 테이프 드라이브 제어기를 손상시킬 수 있습니다.

이 기능을 사용하지 않겠습니까? [y|n|q]

1. **y**를 입력하여 테이프 드라이브에 대해 폴링을 사용하지 않거나 **n**을 입력하여 테이프 드라이브 폴링을 사용 불가능하지 않도록 합니다.

테이프 드라이브 제어기가 동시에 액세스 할 수 없게 되면, 이 기능을 사용할 수 없습니다.

어느 경우에도 시스템이 다음 메시지를 표시합니다.

```
지금 Sun Management Center 에이전트를 시작하시겠습니까? [y|n|q]
```

2. **y**를 입력하여 지금 Sun Management Center 기본 에이전트 및 Sun Fire 최고급 시스템 도메인 에이전트를 시작합니다. 지금 이 소프트웨어를 시작하지 않으려면 **n**을 입력합니다.

용어집

이 목록은 *Sun Fire* 최고급 시스템용 *Sun Management Center 3.5 버전 4* 부록 및 *Sun Fire* 최고급 특정 시스템 모듈에 대한 *Sun Management Center* 콘솔의 약어와 두문자어를 정의합니다.

A

- ABUS** Address bus(주소 bus)
 - AC** Alternating Current input from the power supply(전원 공급장치의 교류 입력)
 - ACL** *Sun Management Center GUI* 의 액세스 제어 목록은 *System Management Services (SMS)* 에서 사용 가능한 구성요소 목록과 동일합니다.
 - AMX** Address Multiplexer ASIC(주소 멀티플렉서 ASIC)
 - AR** Address Register ASIC(주소 레지스터 ASIC)
 - ASIC** Application-Specific Integrated Circuit(응용프로그램 고유 집적 회로)
 - ASM** Advanced System Monitoring(고급 시스템 모니터링)
 - ASR** Automatic System Recovery(자동 시스템 회복)
 - AXQ** System Address Controller ASIC(시스템 주소 제어기 ASIC)
-

C

- C** Celsius(섭씨)
- CBH** Console Bus Hub(콘솔 Bus Hub)

CLI	command-line interface(명령줄 인터페이스)
COD	Capacity-on-Demand option(요구시 용량 옵션)
codd	Capacity-on-Demand Daemon(요구시 용량 데몬)
CP	Centerplane (Sun Fireplane interconnect)(중앙판 (Sun Fireplane 상호작용))
CPU	Central Processing Unit(중앙 처리 단위)
CS 또는 CSB	중앙판 지원 보드
CSN	chassis serial number(새시 직렬 번호)

D

DARB	Data Arbiter ASIC
DAT	Digital Audio Tape(디지털 오디오 테이프)
DBUS	Data Bus(데이터 Bus)
DC	Direct Current from the facility power source(설비 전원의 직류)
dca	Domain Configuration Administration(도메인 구성 관리)
DCR	도메인 구성 관독기
Dcache	Data Cache(데이터 캐시)
DDS	Digital Data Storage(디지털 데이터 저장)
DIMM	Dual Inline Memory Module(이중 인라인 메모리 모듈)
DMX	Data Multiplexer ASIC(데이터 멀티플렉서 ASIC)
DNS	Domain Name Service(도메인 이름 서비스)
DR	동적 재구성
dsmd	Domain Service Monitoring Daemon(도메인 서비스 모니터링 데몬)
DX	Data Extract ASIC(데이터 추출 ASIC)
x/dxs	Domain X 서버 , 여기서 <i>x</i> 는 도메인 a-r 입니다 .

E

Ecache	External Cache(외부 캐시)
---------------	-------------------------

ECC	Error-Correcting Code(오류 정정 코드)
efe	Event Front-end Daemon(이벤트 전위 데몬)
efhd	Error and Fault Handling Daemon(오류 및 고장 처리 데몬)
elad	Event Log Access Daemon(이벤트 로그 액세스 데몬)
erd	Event Reporting Daemon(이벤트 보고 데몬)
esmd	Environmental Status Monitoring Daemon(환경 상태 모니터링 데몬)
EX 또는 EXB	확장기 보드

F

fomd	Failover Management Daemon(장애조치 관리 데몬)
frad	FRU Access Daemon(FRU 액세스 데몬)
FRU	Field-Replaceable Unit(현장 대체 가능 장치)
FT	팬 트레이

G

GUI	graphical user interface(그래픽 사용자 인터페이스)
------------	-------------------------------------------

H

HK	Housekeeping
HPCI, hPCI 및 hsPCI	Hot-swap PCI assembly(핫 스왑 PCI 어셈블리)
HPCI, hPCI 및 hsPCI	Hot-swap PCI assembly(핫 스왑 PCI 어셈블리)
HUP	Hang-up signal(단절 신호)
hwad	Hardware Access Daemon(하드웨어 액세스 데몬)

I

- Icache** Instruction Cache(지시 캐시)
- ICMP** Internet Control Message Protocol(인터넷 제어 프로토콜)
- ID** ID
- IO** Input/Output board, such as MaxCPU board or hsPCI board(MaxCPU 보드 또는 hsPCI 보드 같은 입출력 보드)
- IOA** Input/Output Adapter(입출력 어댑터)
- IP** Internet Protocol(인터넷 프로토콜)

J

- JDK** Java Development Kit(Java 개발 키트)

K

- kmd** Key Management Daemon(키 관리 데몬)

M

- mand** Management Network Daemon(관리 네트워크 데몬)
- MB** MB
- MCPU** MaxCPU 보드
- MHz** MH
- MIB** 관리 정보 기본
- mld** Message Logging Daemon(메시지 기록 데몬)

N

- NIC** 네트워크 인터페이스 카드
- NIS** Network Information Services(네트워크 인터페이스 카드)

O

- OBP** OpenBoot PROM
- OID** 객체 ID
- osd** OpenBoot PROM Support Daemon(OpenBoot PROM 지원 데몬)

P

- Paroli** 병렬식 광학 연결
- pcd** Platform Configuration Daemon(플랫폼 구성 데몬)
- PCI** 주변 구성요소 상호연결
- PCR** 플랫폼 구성 관독기
- PDSM** 플랫폼 / 도메인 상태 관리
- PFA** 예상되는 실패 분석
- POR** Power-on Reset(전원 공급 재설정)
- POST** Power-On Self-Test(전원 공급 후 자체 테스트)
- PROC** 프로세서
- PROM** 프로그램 가능 읽기 전용 메모리
- PS** 전원 공급장치

R

- RBUS** 응답 bus
- RIO** Read Input/Output ASIC(읽기 입출력 ASIC)
- RMX** Response Multiplexer ASIC(응답 멀티플렉서 ASIC)
- RSM** Remote Shared Memory(원격 공유 메모리)
- RT** Real-time process(실시간 프로세스)

S

- SAN** Storage Area Network(저장 영역 네트워크)
- SB** 시스템 보드 (예 : CPU 보드)
- SBBC** Sun Fire Boot Bus Controller(Sun Fire 시동 버스 제어기)
- SC** 시스템 제어기
- SCM** System Controller Monitoring(시스템 제어기 모니터링)
- SCSI** Small Computer System Interface(Small Computer 시스템 인터페이스)
- SDC** Sun Fire Data Controller ASIC(Sun Fire 데이터 제어기 ASIC)
- SDI** System Data Interface ASIC(시스템 데이터 인터페이스 ASIC), 확장기 보드에 6 개의 사본을 갖습니다
- SDI0** System Data Interface Master ASIC; System Data Interface ASIC 의 5 개 사본의 마스터
- SDI3** System Data Interface ASIC 의 5 개 사본의 세 번째
- SDI5** System Data Interface ASIC 의 5 개 사본의 다섯 번째
- SEEPROM** serially electrically erasable PROM(연속 전기 소거식 PROM)
- SIMM** Single Inline Memory Module(단일 인라인 메모리 모듈)
- SMS** System Management Services
- SNMP** Simple Network Management Protocol(단순 네트워크 관리 프로토콜)
 - ssd** SMS Startup Daemon(SMS 시작 데몬)
- SSM** Scalable Shared Memory(측정 가능한 공유 메모리)

SYS System process(시스템 프로세스)

T

tmd Task Manager Daemon(작업 관리자 데몬)

TNG 새 유형

TS Time-sharing process(시간 공유 프로세스)

U

UPA UltraSPARC™ Port Architecture

V

V Volts or Voltage(볼트 또는 전압)

VDC Volts Direct Current(볼트 직접 전류)

W

WCI Sun Fire Link Interface ASIC(Sun Fire Link 인터페이스 ASIC)

WcApp Sun Fire Link 및 Sun Fire 최고급 SMS 인터페이스 데몬

WPCI Sun Fire Link PCI

wrsm Sun Fire Link Remote Shared Memory driver(Sun Fire Link 원격 확장형 메모리 드라이버)

wssm Sun Fire Link Remote Shared Memory driver(Sun Fire Link 측정 가능한 메모리 드라이버)

색인

C

- CP 1500
 - 드라이버, 설치, 211, 212
 - 보드, 등록정보, 145
- CPU 구성요소, 등록정보
 - 동적 접속 지점, 192
- CPU 보드, 등록정보, 99
- CPU/메모리 보드, 등록정보
 - 도메인, 130
 - 접속 지점, 186

D

- DIMM, 등록정보
 - 도메인, 136
 - 플랫폼, 112

H

- hPCI, 등록정보
 - 보드
 - I/O, 187
 - 도메인, 131
 - 플랫폼, 100, 102
 - 카드, 133
 - 접속 지점, 188
 - 카세트, 109

I

- I/O 구성요소, 등록정보
 - 동적 접속 지점, 194

M

- MaxCPU 보드, 등록정보
 - 도메인, 132
 - 접속 지점, 191
 - 플랫폼, 107

N

- NIS 이름 서버, 45

P

- Paroli 카드, 등록정보
 - 도메인, 133
 - 플랫폼, 110
- PCI 장치, 등록정보, 147

S

- SC 구성 관독기
 - 경보 규칙, 149
 - CPU
 - 상태 (cpCPUStatus), 150

- 온도 (cpCPUTemp), 151
- 보드 전압 (cpBrdVolt), 150
- 오류 계수
 - 디스크 (cpDskErrCnt), 151
 - 테이프 (cpTpeErrCnt), 152
- 등록정보, 144
 - CPU 보드, 145
 - PCI 장치, 147
 - system, 145
 - 네트워크 인터페이스, 149
 - 디스크 장치, 148
 - 메모리 모듈, 147
 - 테이프 장치, 148
 - 프로세서, 146
- 아이콘, 143
- SC 데몬 프로세스, 등록정보, 162
- SC 모니터링
 - 경보 규칙
 - 프로세스 중지 (rDownProc), 163
 - 등록정보
 - SC 데몬 프로세스, 162
 - 모니터되는 SMS 데몬, 161
 - 아이콘, 160
- SC 상태
 - 경보 규칙
 - SC 상태 (rscstatus), 166
 - 등록정보, 165
 - 아이콘, 164
- SCSI 구성요소, 등록정보
 - 동적 접속 지점, 195
- SCSI, 등록정보
 - 접속 지점, 189

W

- WCI, 등록정보, 139
- WPCI 보드, 등록정보
 - 도메인, 132
 - 도메인 DR, 188
 - 플랫폼, 105

ㄱ

객체

- 디스커버리, 등록정보, 115
- 플랫폼
 - 작성, 61
 - 포트 번호, 62
- 경보 규칙
 - CPU
 - 상태
 - 도메인 (scCPUStatus), 140
 - 시스템 제어기 (cpCPUStatus), 150
 - 온도 (cpCPUTemp), 151
 - hPCI 카드(scHPCId), 119
 - OK/BAD/UNKNOWN (scOBURul), 120
 - OK/FAIL(scOkFail), 121
 - ON/OFF(scOnOff), 121
 - POST 상태
 - 도메인 (scPOSTStatus), 141
 - 플랫폼 (scPOST), 122
 - SC 상태(rscstatus), 166
 - 도메인 및 기록 중지(scStop), 118
 - 보드
 - 온도 (scBTemp), 117
 - 전류 (scBCurrt), 116
 - 전압
 - 시스템 제어기 (cpBrdVolt), 150
 - 플랫폼 (scBVolt), 118
 - 전원 (scBPower), 117
 - 상태 점검(scStateCheck), 142
 - 시스템 보드
 - DR 상태 (scDrStat), 123
 - 테스트 상태 (scBTest), 123
 - 오류 계수
 - DIMM (scDimmErrCnt), 140
 - 디스크
 - 도메인 (scDskErrCnt), 141
 - 시스템 제어기 (cpDskErrCnt), 151
 - 연결
 - 상태 (scLnkSt), 143
 - 유효성 (scLnkVId), 143
 - 테이프
 - 도메인 (scTpeErrCnt), 142
 - 시스템 제어기 (cpTpeErrCnt), 152
 - 장애조치 상태(scFoStat), 120
 - 전원 공급장치 차단기(scBreakr), 122
 - 프로세스 중지(rDownProc), 163
- 구성 해제, 도메인에서
 - memory, 204
 - 구성요소, 204

- 보드, 204
- 구성, 도메인에서
 - memory, 203
 - 구성요소, 203
 - 보드, 203
- 권리 양도 애드온 제품
 - 웹 인터페이스, 40
 - 일반, 3
- 그룹, 관리
 - Sun Fire 최고급 시스템 모듈, 50
 - Sun Management Center, 45
 - System Management Services
 - PDSM 조작, 50
 - 기본, 47
 - 수퍼유저, 44
 - 제한, 52

L

- 네트워크 인터페이스, 등록정보
 - 도메인, 139
 - 시스템 제어기, 149
- 논리적 보기
 - 도메인
 - 찾기, 75
 - 시스템 제어기
 - 찾기, 82
 - 일반, 64
 - 플랫폼
 - 찾기, 69

M

- 단절, 도메인에서
 - SCSI, 202
 - 보드, 201
- 데이터 보존, 40
- 도메인
 - 논리적 보기, 75
 - 등록정보, 113
 - 물리적 보기, 73
 - 보기 액세스, 51
 - 설치, 213

- 시작, 36
- 재구성, 38, 40
- 재설정, 181
- 정보, 등록정보, 158
- 중지, 38, 39
- 하드웨어 요약, 71
- 도메인 구성 판독기
 - 경보 규칙, 140
 - CPU 상태 (scCPUStatus), 140
 - DIMM 오류 계수 (scDimmErrCnt), 140
 - POST 상태 (scPOSTStatus), 141
 - 디스크 오류 계수 (scDskErrCnt), 141
 - 상태 점검 (scStateCheck), 142
 - 연결 상태 (scLnkSt), 143
 - 연결 유효성 (scLnkVld), 143
 - 테이프 오류 계수 (scTpeErrCnt), 142
 - 등록정보, 129
 - CPU/ 메모리 보드, 130
 - DIMM, 136
 - hPCI 보드, 131
 - hPCI 카드, 133
 - MaxCPU 보드, 132
 - Paroli card, 133
 - system, 130
 - WCI, 139
 - WPCI 보드, 132
 - 네트워크 인터페이스, 139
 - 디스크 장치, 137
 - 메모리 뱅크, 135
 - 메모리 제어기, 135
 - 테이프 장치, 138
 - 프로세서, 134
- 새로 고침, 129
- 아이콘, 126
- 도메인 동적 재구성
 - SCSI 단절, 202
 - 논리적, 정의, 196
 - 동적 접속 지점, 185, 192
 - 등록정보
 - CPU 구성요소, 192
 - CPU/ 메모리, 186
 - hPCI I/O, 187
 - hPCI 카드, 188
 - I/O 구성요소, 194
 - MaxCPU, 191
 - SCSI, 189
 - SCSI 구성요소, 195

- WPCI, 188
- 메모리 구성요소, 193
- 빈 슬롯, 190
- 메모리 구성 해제, 204
- 물리적, 정의, 196
- 보드 단절, 201
- 보드 또는 구성요소 구성 해제, 204
- 보드 분리, 199
- 보드 연결, 200
- 보드 전원 끄기, 206
- 보드 전원 켜기, 205
- 보드 접속, 199
- 보드 지정, 197
- 보드 지정 해제, 198
- 보드 테스트, 206
- 보드, 구성요소 또는 메모리 구성, 203
- 상태 표시, 207
- 아이콘, 184
- 접속 지점, 185
- 지원되는 cfgadm 옵션, 197
- 도메인 재설정, 181
- 디스커버리 객체, 등록정보, 115
- 디스크 장치, 등록정보
 - 도메인, 137
 - 시스템 제어기, 148

ㄹ

- 로그 파일, 41, 166

ㅁ

- 메모리 구성요소, 등록정보
 - 동적 접속 지점, 193
- 메모리 बैं크, 등록정보
 - 도메인, 135
 - 플랫폼, 111
- 메모리 제어기, 등록정보, 135
- 모듈
 - SC 구성 관독기, 143
 - SC 모니터링, 160
 - SC 상태, 164
 - Sun Fire High-End Systems agent, 85

- 경보 규칙, 87
- 등록정보, 87
- 로드 가능, 85
- 언로드 가능, 85

- Sun Fire 최고급 시스템 에이전트, 2, 63

- 도메인 구성 관독기, 126
- 도메인 동적 재구성, 184
- 플랫폼
 - 비활성화, 86
 - 필수 SMS 데몬, 87
 - 플랫폼 구성 관독기, 88
 - 플랫폼/도메인 상태 관리, 152

- 물리적 보기

- 도메인
 - 찾기, 73
- 시스템 제어기
 - 찾기, 78
- 일반, 64
- 플랫폼
 - 찾기, 68

ㅂ

- 변경

- ACL, 180
- 키스위치 위치, 179
- 태그, 도메인, 178

- 보기

- 논리, 64
- 도메인, 액세스, 51
- 물리적, 64
- 플랫폼, 액세스, 51

- 보드 분리, 도메인에서, 199

- 보드 연결, 도메인에서, 200

- 보드 이동

- 도메인, 175
- 플랫폼, 171

- 보드 접속, 도메인에서, 199

- 보드 지정 해제, 도메인에서, 198

- 보드 지정, 도메인에서, 197

- 보드 테스트

- SC로부터, 177
- 도메인에서, 206

- 복합체

- 갱신, 58
- 디스커버리, 57
- 문제 해결, 59
- 아이콘, 54
- 작성, 56
- 플랫폼, 53
- 빈 슬롯, 등록정보
 - 도메인, 160
 - 접속 지점, 190
 - 플랫폼, 156

人

- 삭제
 - 보드
 - 도메인, 175
 - 플랫폼, 170
 - 태그, 도메인, 178
- 상태 표시
 - PDSM
 - 도메인, 181
 - 플랫폼, 172
 - 도메인 DR, 207
- 서버
 - 선택, 11
 - 시작, 36
 - 재구성, 40
 - 중지, 37, 39
 - 최소 메모리, 11
 - 호스트 이름, 40
- 설정
 - ACL, 180
 - 공통 네트워크 위치, 15, 16, 17, 18, 19, 22, 23, 24, 25, 26
 - 그림, 9
 - 스크립트, 3, 39
 - 요약, 9
 - 워크스테이션, 15, 16, 17, 18, 19, 22, 23, 24, 25, 26
- 설치
 - CP 1500 드라이버, 211, 212
 - 그림, 9
 - 스크립트, 3
 - 요약, 9
 - 주의, 3

- 호스트 및 대응하는 계층, 12
- 세부사항 창
 - 논리적 보기, 일반, 64
 - 도메인, 70
 - 논리적 보기, 75
 - 물리적 보기, 73
 - 하드웨어 요약, 71
 - 모듈, Sun Fire 최고급 시스템 에이전트, 63
 - 물리적 보기, 일반, 64
 - 시스템 제어기, 76
 - 논리적 보기, 82
 - 물리적 보기, 78
 - 하드웨어 요약, 77
 - 플랫폼, 65
 - 논리적 보기, 69
 - 물리적 보기, 68
 - 하드웨어 요약, 65
 - 하드웨어 요약, 일반, 64
 - 하드웨어 탭, 64
- 소프트웨어 시작, 35
 - 도메인, 36
 - 서버, 36
 - 시스템 제어기, 36
 - 콘솔, 36
- 소프트웨어 종료, 콘솔, 38
- 소프트웨어 중지, 37
 - 도메인, 38, 39
 - 서버, 37, 39
 - 시스템 제어기, 38, 39
 - 콘솔, 38
- 수퍼유저 액세스, 44
- 스크립트
 - 설정 (es-setup), 3, 39
 - 설치 (es-inst), 3
 - 주의, 3
- 슬롯 0 보드, 등록정보
 - 도메인, 158
 - 플랫폼, 154
- 슬롯 1 보드, 등록정보
 - 도메인, 159
 - 플랫폼, 155
- 슬롯, 정의, 196
- 시스템 제어기
 - CP 1500 드라이버 설치, 211, 212

- 논리적 보기, 82
- 데몬 프로세스, 162
- 등록정보, 95
- 물리적 보기, 78
- 상태, 165
- 설치, 210
- 에이전트, 5
- 예비, 211
- 재구성, 38
- 주변장치, 등록정보, 96
- 하드웨어 요약, 77
- 시스템, 등록정보
 - 도메인, 130
 - 시스템 제어기, 145
 - 플랫폼, 90

○

- 액세스 제어 목록(ACL)
 - 보드가 도메인의 ACL에 있는지 확인, 197
 - 설정 또는 변경, 180

온도

- Celsius(섭씨), 90
- 경보 규칙
 - 시스템 제어기, 151
 - 플랫폼, 117
- 임계값, 151

요구사항

- 네트워크 포트 구성, 5
- 서버에 대한 최소 메모리, 11
- 패키지에 대한 최소 디스크 공간, 4

웹 인터페이스, 40

이름 서비스 전환, 44

ㅈ

재구성

- 데이터 보존, 40
- 도메인, 40
- 서버, 40
- 시스템 제어기, 38
- 플랫폼, 38

재설치

System Management Services 소프트웨어, 39

전압

- 경보 규칙
 - 시스템 제어기, 150
 - 플랫폼, 118
- 주의, 150

전원 공급장치, 등록정보, 98, 157

전원 끄기

- 보드
 - SC 로부터
 - 도메인, 177
 - 플랫폼, 172
 - 도메인에서, 206
- 주변장치
 - SC 로부터
 - 플랫폼, 172

전원 켜기

- 보드
 - SC 로부터
 - 도메인, 176
 - 플랫폼, 171
 - 도메인에서, 205
- 주변장치
 - SC 로부터
 - 플랫폼, 171

중앙관 지원 보드, 등록정보, 94

중앙관, 등록정보, 91

중지

- 도메인 (dstop), 61
- 레코드 (rstop), 61

ㅊ

추가

- 보드
 - 도메인, 174
 - 플랫폼, 169
- 태그, 도메인, 178

ㅋ

콘솔

- 설정, 15, 16, 17, 18, 19, 22, 23, 24, 25, 26
- 시작, 36

종료, 38
키스위치, 위치 변경, 179

ㄷ

데이프 장치, 등록정보
도메인, 138
시스템 제어기, 148

ㄹ

패키지
Sun Fire High-End Systems, 4
최소 디스크 공간, 4

팬 트레이, 등록정보, 97, 157

포트 번호

검증, 58
기본값, 5
서버 호스트, 38
에이전트, 38, 62
주의, 211
트랩 에이전트, 38

프로세서, 등록정보

도메인, 134
시스템 제어기, 146
플랫폼, 111

플랫폼

객체
시스템 제어기, 61
작성, 61
논리적 보기, 69
물리적 보기, 68
보기 액세스, 51
복합체, 53
재구성, 38
정보, 등록정보, 154
하드웨어 요약, 65

플랫폼 구성 관독기

경보 규칙, 116
hPCI 카드 (scHPCId), 119
OK/BAD/UNKNOWN (scOBURul), 120
OK/FAIL(scOkFail), 121
ON/OFF(scOnOff), 121

POST 상태 (scPOST), 122
도메인 및 기록 중지 (scStop), 118

보드

온도 (scBTemp), 117
전류 (scBCurr), 116
전압 (scBVolt), 118
전원 (scBPower), 117

시스템 보드

DR 상태 (scDrStat), 123
테스트 상태 (scBTest), 123
장애조치 상태 (scFoStat), 120
전원 공급장치 차단기 (scBreakr), 122

등록정보, 90

CPU 보드, 99
DIMM, 112
hPCI 보드, 100, 102
hPCI 카세트, 109
MaxCPU 보드, 107
Paroli card, 110
system, 90

WPCI 보드, 105

도메인, 113
디스커버리 객체, 115
메모리 बैं크, 111
시스템 제어기, 95
시스템 제어기 주변장치, 96
전원 공급장치, 98
중앙판, 91
중앙판 지원 보드, 94
팬 트레이, 97
프로세서, 111
확장기 보드, 93, 156

새로 고침, 89

아이콘, 88

플랫폼/도메인 상태 관리

ACL 설정 또는 변경
도메인, 180
그룹, 필수, 50
도메인 보기, 157

액세스, 51

등록정보

도메인
빈 슬롯, 160
슬롯 0 보드, 158
슬롯 1 보드, 159
정보, 158

플랫폼

빈 슬롯, 156

- 슬롯 0 보드, 154
- 슬롯 1 보드, 155
- 전원 공급장치, 157
- 정보, 154
- 팬 트레이, 157
- 보드 또는 주변장치 전원 끄기
 - 플랫폼, 172
- 보드 또는 주변장치 전원 켜기
 - 플랫폼, 171
- 보드 삭제
 - 도메인, 175
 - 플랫폼, 170
- 보드 이동
 - 도메인, 175
 - 플랫폼, 171
- 보드 전원 끄기
 - 도메인, 177
- 보드 전원 켜기
 - 도메인, 176
- 보드 추가
 - 도메인, 174
 - 플랫폼, 169
- 보드 테스트
 - 도메인, 177
- 상태 표시
 - 도메인, 181
 - 플랫폼, 172
- 아이콘, 152
- 재설정
 - 도메인, 181
- 지원되는 SMS 명령, 168
- 키스위치 위치 변경
 - 도메인, 179
- 태그 삭제
 - 도메인, 178
- 태그 추가 또는 변경
 - 도메인, 178
- 플랫폼 보기, 153
- 액세스, 51
- 필요 조건, xxiii, 167, 183

ㅎ

- 하드웨어 요약
 - 도메인
 - 찾기, 71

- 시스템 제어기
 - 찾기, 77
- 일반, 64
- 플랫폼
 - 정보, 66
 - 찾기, 65
 - 하드웨어 자원, 67
- 하드웨어 탭, 64
- 호스트
 - 대응하는 계층, 12
 - 모니터되는, 55
 - 모니터되지 않는, 55
 - 이름
 - 서버, 40
- 확장기 보드, 등록정보, 93, 156